



Compliant with new European Regulation  
Conforme al nuovo regolamento europeo  
Conforme au nouveau règlement européen  
**(EU) 2016/425**

**CE**  
0123  
1015

**LANYARDS  
CORDINI  
LONGES**

**STANDARDS**

EN 354:2010  
EN 795/B:2012



CARABINERS-CONNETTORI  
CONNECTEURS  
EN 362:2004

SEE - VEDI  
VOIR  
Tab.A-K

EN  
IT  
FR  
DE  
ES  
PT  
NL  
SV  
NO  
FI  
RO  
PL  
CS  
SK  
SL  
HR  
RU  
TR  
ZH  
JA  
KO  
TH



W1

**Notified body controlling the manufacturing of the product:**

Organismo che controlla la fabbricazione del prodotto:

Organisme contrôllant la fabrication du produit:

**LANYARDS - CORDINI - LONGES**

TÜV SÜD Product Service GmbH - Ridlerstraße 65, 80339 Munich – Germany – N.0123

SZU - Strojirenský zkušební ústav - SZU - Strojirenský zkušební ústav, s.p. Hudcova 424/56b, 621 00 Brno, Česká republika - N.1015

**CARABINERS - CONNETTORI - CONNECTEURS**

TÜV SÜD Product Service GmbH - Ridlerstraße 65, 80339 Munich – Germany – N.0123

SATRA Technology Europe Ltd. - Bracetown Business Park, Clonee, Dublin 15 - Dublin - Ireland - N.2777

VVUÚ, a.s. - Pikartská 1337/7, 716 07 Ostrava - Radvanice - Czech Republic – N.1019

CE

**Notified body intervening for the EU type examination:**

Ente riconosciuto che interviene per l'esame UE del tipo:

Organisme notifié intervenant pour l'examen UE de type:

**LANYARDS - CORDINI - LONGES**

APAVE SUDEUROPE SAS - CS60193 - 13322 MARSEILLE CEDEX 16 – France – N.0082

W2

**CARABINERS - CONNETTORI - CONNECTEURS**

SATRA Technology Europe Ltd. Bracetown Business Park, Clonee, Dublin 15 - Dublin - Ireland - N.2777

VVUÚ, a.s. - Pikartská 1337/7, 716 07 Ostrava - Radvanice- Czech Republic – N.1019

DOLOMITICERT s.c.a.r.l. - Zona Industriale Villanova, 7/A - 32013, Longarone (BL) - Italy - N.2008

APAVE SUDEUROPE SAS - CS60193 - 13322 MARSEILLE CEDEX 16 – France – N.0082

Third party that carried out the  
ANSI/ASSE Z359.1-2007 qualification testing:

**REF.2032 - 2132 ONLY**

DOLOMITICERT s.c.a.r.l. - Zona Industriale Villanova - 32013, Longarone (BL) – Italy

**MARKING** - MARCATURA - MARQUAGES - KENNZEICHNUNG - MARCAJE - MARCAÇÃO - AANDUIDING - MÄRKNING - MERKING - MERKINTÄ - MARCAJUL - OZNACZENIA - OZNAČENÍ - OZNAČENIE - OZNAKA - OZNAČAVANJE - МАРКИРОВКА - MARKALAMA - 标记 - 規格適合 - 마킹 - เครื่องหมายสัญลักษณ์ต่างๆ \_\_\_\_\_ 2

**NOMENCLATURE** - NOMENCLATURA - NOMENCLATURE - NOMENKLATUR - NOMENCLATURA - NOMENCLATURA - TERMINOLOGIE - KOMPONENTFÖRTECKNING - BETEGNELSER - OSALUETTELO - NOMENCLATURA - NAZEWNICTWO - SEZNAM ČÁSTÍ - ZOZNAM ČÁSTÍ - SEZNAM IZRAZOV - NOMENKLATURA - СОСТАВНЫЕ ЧАСТИ - TERÍMLER - 各部位名称 - 各部的名称 - 사용어름 - ระบบชื่อของส่วนประกอบ \_\_\_\_\_ 5

**FIGURES** - FIGURE - FIGURES - ABBILDUNG - FIGURAS - FIGURAS - FIGUREN - FIGURER - FIGURER - KUVAT - FIGURI - RYSUNKI - OBRÁZKY - OBRÁZKY - SLIKE - SLIKE - РИСУНКИ - ŞEKİLLER - 图 - 圖 - 그림 - รูปภาพ \_\_\_\_\_ 9

ENGLISH	_____	27	POLSKI	_____	83
ITALIANO	_____	31	ČEŠTINA	_____	89
FRANÇAIS	_____	35	SLOVENČINA	_____	94
DEUTSCH	_____	39	SLOVENSKI	_____	99
ESPAÑOL	_____	45	HRVATSKI	_____	105
PORTUGUÉS	_____	51	РУССКИЙ	_____	110
NEDERLANDS	_____	56	TÜRKÇE	_____	116
SVENSKA	_____	62	漢語	_____	121
NORSK	_____	67	日本語	_____	126
SUOMI	_____	72	한국어	_____	131
ROMÂNĂ	_____	78	ภาษาไทย	_____	136

**LIFE SHEET** - SCHEDA DI VITA - FICHE DE DURÉE DE VIE - DATENBLATT - FICHA DE LA VIDA ÚTIL - FICHA DA VITA ÚTIL - ONDERHOUDSKAART - INFORMATIONS KORT - PRODUKTKORT - TUOTTEEN TARKASTUSLOMAKE - FIŞA DE DURABILITATE - KARTA WYROBU - PROVOZNÍ LIST - ZÁZNAM KONTROL - KONTROLNÍ LIST - SERVISNÍ LIST - БЛАНК ОCMOTPA - KULLANIM KARTI - 使用寿命卡 - ライフシート - 수명도표 - แผนบันทึกการใช้งานผลิตภัณฑ์ \_\_\_\_\_ 146

**X** MARKING - MARCATURA - MARQUAGES

CORDINI

**CAMP**  
Safety

**GOBLIN**  
*LANZAR*

2030026F-26cm  
22 kN  
06 20 / 000

EN 354:2010  
EN 795/B:2012

ANSI/ASSE Z359.1-2007  
Anchorage connector  
1 person max  
5000 lbs - 22.2 kN

See manual for installation,  
inspection, compatibility  
and limitations.  
Cable: zinc plated steel  
Sleeve: aluminum

**CAMP** S.p.a.  
Via Roma 23,  
Premana (LC) Italy

**CAMP**  
Safety

Ref.2132050 - 50 cm  
Batch # 06 20  
Serial # 0001

0123 32 kN

EN 354:2010  
EN 795/B:2012

ANSI/ASSE Z359.1-2007  
Anchorage connector  
1 person max  
5000 lbs - 22.2 kN

See manual for installation,  
inspection, compatibility  
and limitations.  
Cable: zinc plated steel  
Sleeve: aluminum

**CAMP** S.p.a.  
Via Roma 23, Premana (LC) Italy

**CAMP**  
Safety

ANCHOR WEBBING 80 cm  
Ref.2032080

0123 EHC 35 kN

EN 354:2010  
EN 795/B:2012

Batch # 06 20 Serial # 0001

ANSI/ASSE Z359.1-2007  
Anchorage connector  
1 person max  
5000 lbs - 22.2 kN

See manual for installation,  
inspection, compatibility  
and limitations

100% Polyester / Metal Parts

**CAMP** S.p.a.  
Via Roma 23, Premana (LC), Italy



CARABINERS - CONNETTORI - CONNECTEURS

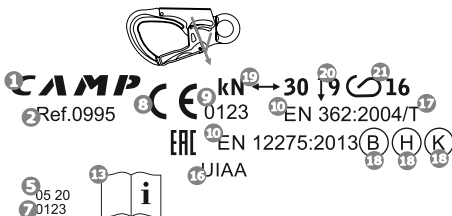

- ❶ Name and address of the manufacturer - Nome e indirizzo del fabbricante - Nom et adresse du fabricant
- ❷ Reference number of the product - Referenza del prodotto - Référence du produit
- ❸ Total length of the lanyard (comprising connectors, when included) - Lunghezza totale del cordino (connettori inclusi, ove forniti) - Longueur totale de la longe (connecteurs inclus, s'ils sont fournis)
- ❹ Name of the device - Nome del dispositivo - Nom du dispositif
- ❺ Month and year of manufacture - Mese e anno di fabbricazione - Mois et année de fabrication
- ❻ Day/Month/Year of manufacture - Giorno/Mese/Anno di fabbricazione - Jour/Mois/Année de fabrication
- ❼ Serial number - Numero di serie - Numéro de série
- ❽ Conformity marking according to European regulation (EU) 2016/425 - Marcatura di conformità al regolamento europeo (UE) 2016/425 - Marquage de conformité au règlement européen (UE) 2016/425
- ❾ No. of the notified body controlling the manufacturing of the product - N° dell'organismo che controlla la fabbricazione del prodotto - N° de l'organisme contrôlant la fabrication du produit
- ❿ Suitable norm and year of publication - Norma di riferimento e anno di pubblicazione - Norme de référence et année de publication
- ⓫ Breaking load - Carico di rottura - Charge de rupture
- ⓬ Certified model according to EAC standard (Russia-Belarus-Kazakhstan-Armenia-Kyrgyzstan) - Modello certificato in accordo alla norma EAC (Russia-Bielorussia-Kazakistan-Armenia-Kirghizistan) - Le modèle est certifié EAC (norme Russie-Biélorussie-Kazakhstan-Arménie-Kirghizistan)
- ⓭ Read the instructions for use - Leggere le istruzioni di utilizzo - Lire la notice d'information
- ⓮ Use by one person maximum - Utilizzo da parte di una sola persona alla volta - Utilisation par une seule personne à la fois
- ⓯ Do not climb above anchor, avoid pendulum - Non stare sopra il punto di ancoraggio, evitare effetti pendolo - Ne pas monter au-dessus de l'amarrage, éviter de penduler
- ⓰ Quality label of the UIAA (= International Mountaineering and Climbing Federation) - Attestato di qualità dell'Unione Internazionale delle Associazioni di Alpinismo - Label de qualité de l'Union Internationale des Associations d'Alpinisme
- ⓱ Class according to EN 362 - Classe secondo EN 362 - Classe selon EN 362
- ⓲ Class according to EN 12275 - Classe secondo EN 12275 - Classe selon EN 12275
- ⓳ Breaking load major axis - Carico di rottura asse maggiore - Charge de rupture du grand axe
- ⓴ Breaking load minor axis - Carico di rottura asse minore - Charge de rupture du petit axe
- ⓵ Breaking load gate open - Carico di rottura leva aperta - Charge de rupture doigt ouvert



# NOMENCLATURE - NOMENCLATURA - NOMENCLATURE

CORDINI

## TYPE

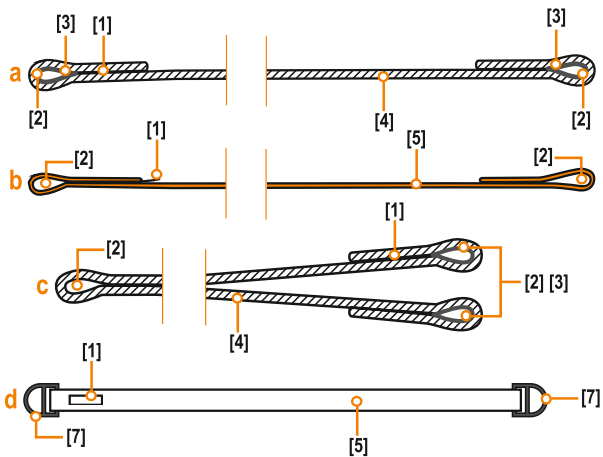

## LANYARDS - CORDINI - LONGES

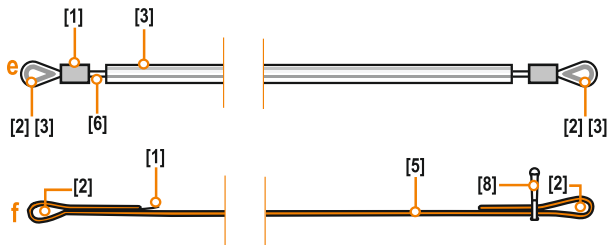

## CARABINERS - CONNETTORI - CONNECTEURS

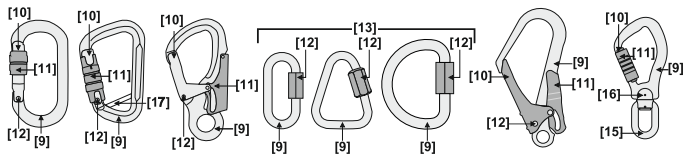



## LANYARDS - CORDINI - LONGES

[1] Marking - Marcatura - Marquage

[2] Loop - Asola - Boucle

[3] Protection - Protezione - Protection

[4] Rope - Corda - Corde

[5] Webbing - Fettuccia - Sangle

[6] Cable - Cavo - Câble

[7] Attachment ring - Anello di attacco - Boucle de fixation

[8] Accessory part for Goblin (see Goblin manual) - Goblin Rope Surfer: Accessorio per Goblin (vedere manuale Goblin) - Accessoire pour Goblin (voir la notice d'information du Goblin)

### **Main materials - Materiali principali - Matériau principal:**

[4] Polyamide – Poliammide - Polyamide

[5] Polyester – Poliestere - Polyester

[6][7] Steel – Acciaio - Acier

## CARABINERS - CONNETTORI - CONNECTEURS

[9] Body - Corpo - Corps

[10] Gate - Leva - Doigt

[11] Locking device - Dispositivo di bloccaggio - Dispositif de blocage

[12] Rotation axis of the gate - Asse di rotazione della leva - Axe de rotation du doigt

[13] Screwlink connector - Maglia rapida - Maillon rapide

[14] Screw nut - Dado - Ecrou

[15] Fall Indicator - Indicatore di caduta - Indicateur de chute

[16] Swivel connection point - Punto di attacco girevole - Point d'attache rotatif

[17] Non-rotation pin - Spina antirotazione - Barre anti-rotation

## LANYARDS - CORDINI - LONGES

A	REF.	CM	REF. CONNECTORS	TYPE	STANDARDS		CE		EAC	ANSI/ASSE Z359.1-2007 Anchorage connector	kN (1 kN <sub>ref</sub> 100 kg)
					EN 354: 2010	EN 795B: 2012	0123	1015			
2030050	50	-	a	●	●	●				22	
2030050C	50	-	a	●	●		●			22	
2030100	100	-	a	●	●	●				22	
2030100C	100	-	a	●	●		●			22	
2030150	150	-	a	●	●	●				22	
2030150C	150	-	a	●	●		●			22	
2030200	200	-	a	●	●	●				22	
2030200C	200	-	a	●	●		●			22	
203002	200	2017+0986	a	●	●	●				22	
203003	155	2017	a	●	●	●				22	
203004	190	0986	a	●	●	●				22	
203003F	30	0934+2046	b	●	●	●				22	
2030026F	26	-	f	●	●	●		●		22	
2030040F	40	-	f	●	●	●		●		22	
2030050F	50	-	b	●	●	●				22	
2030074F	74	-	f	●	●	●				22	
2030100F	100	-	b	●	●	●				22	
2030150F	150	-	b	●	●	●				22	
2030200F	200	-	b	●	●	●				22	
203008	155	0981+2x2017	c	●		●				22	
2032080	80	-	d	●	●	●		●	●	35	
2032120	120	-	d	●	●	●		●	●	35	
2032160	160	-	d	●	●	●		●	●	35	
2132050	50	-	e	●	●	●		●	●	32	
2132100	100	-	e	●	●	●		●	●	32	
2132150	150	-	e	●	●	●		●	●	32	
2132200	200	-	e	●	●	●		●	●	32	

1

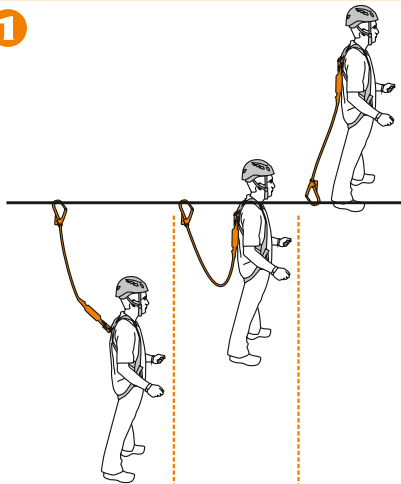

Factor 0

Factor 1

Factor 2



EN 355

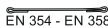

EN 354 - EN 358



2

**TYPE a**  
(EN 795/B)

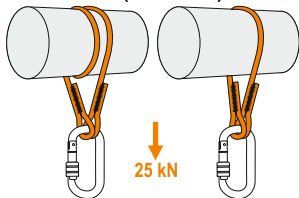

**TYPE d**  
(EN 795/B + ANSI Z359.1)

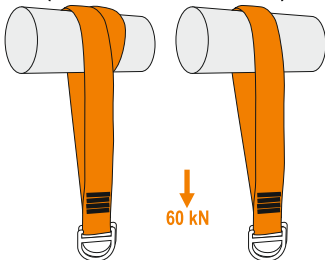

**TYPE b-f**  
(EN 795/B)

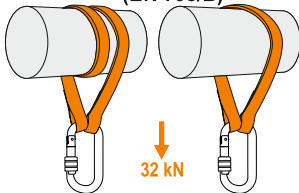

**TYPE e**  
(EN 795/B + ANSI Z359.1)

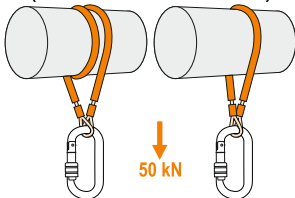

**3** GOBLIN LANYARD

**A**

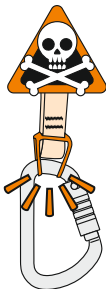
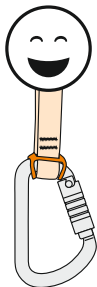
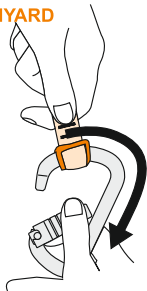
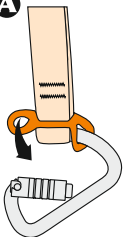

**3** Ref.2030xxxF / Ref.2030xxx

**B**

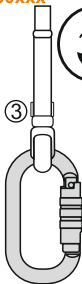
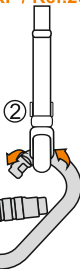
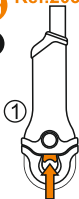

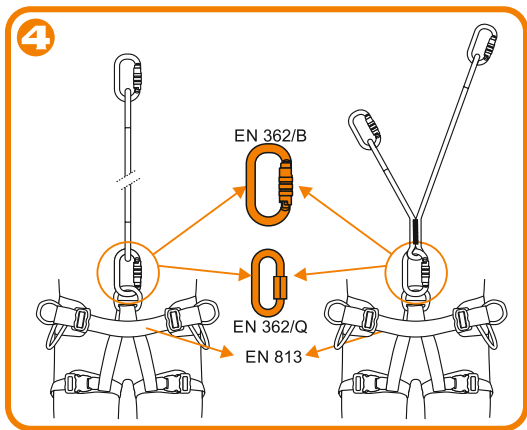

5

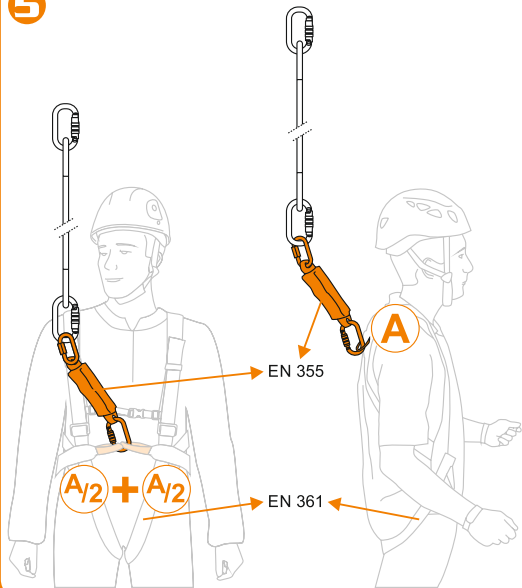

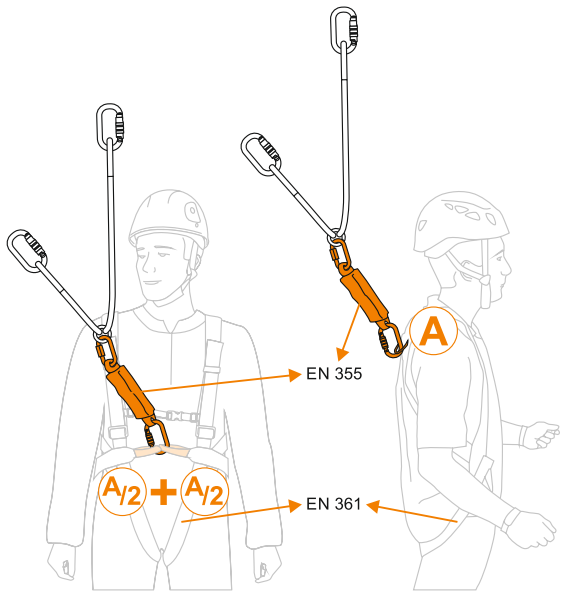





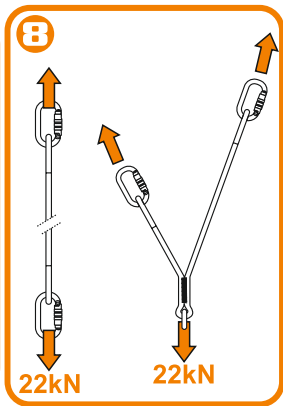
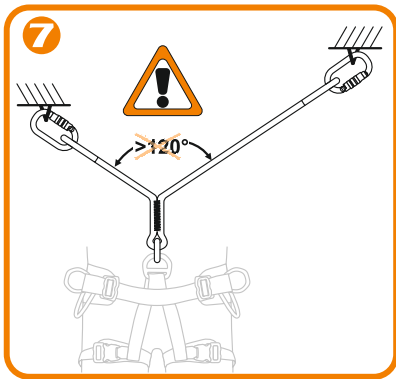











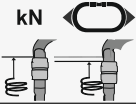



CARABINERS - CONNETTORI - CONNECTEURS

K	REF.	kN		kN	
					
ATOM LOCK	2921	26	26	11	8
ATOM 2LOCK	2922	26	26	11	8
ATOM 3LOCK	2923	26	26	11	8
ATOM BELAY LOCK	2924	24	24	11	8
CORE LOCK	2925	23	23	11	6
CORE BELAY LOCK	2926	22	22	11	6
NIMBUS LOCK	2927	21	21	9	6
ORBIT LOCK	2929	24	24	8	8
HORAI	2128	28	28	7	12
HERCULES	0995	30	30	9	16
HMS BELAY LOCK	1176	23	23	10	7
HMS LOCK	1136	25	25	8	8
HMS 2LOCK	1183	25	25	8	8
HMS 3LOCK	1184	25	25	8	8
OVAL XL LOCK	2123	28	28	11	7
OVAL XL 2LOCK	2124	28	28	11	7
OVAL XL 3LOCK	2125	28	28	11	7
OVAL COMPACT LOCK	1115	24	24	10	7
GUIDE LOCK	1309	32	32	10	10
GUIDE XL LOCK	1363	28	28	9	8
GUIDE XL 2LOCK	1364	28	28	9	8
GUIDE XL 3LOCK	1365	28	28	9	8
ATLAS LOCK	1373	40	40	10	13
ATLAS 2LOCK	1374	40	40	10	13
ATLAS 3LOCK	1375	40	40	10	13
D PRO LOCK	1877	50	50	15	18
D PRO 2LOCK	187701	50	50	15	18
D PRO 3LOCK	187702	50	50	15	18
OVAL PRO LOCK	1455	30	30	15	9

 Gate Strength 16 kN / 3600 lbs (fig.K11)	 mm	 Fig. Abb.	Material			 CE	ANSI/ASSE Z359.12 :2009	CSA Z259.12	 EAC TP TC 019/2011
			EN 362 :2004	EN 12275 :2013					
	21	1	AL	B	H	0123			●
	23	2	AL	B	H	0123			●
	23	4	AL	B	H	0123			●
	21	1	AL	B	H	0123			●
	25	1	AL	B	H	0123			●
	25	1	AL	B	H	0123			●
	22	1	AL	B	H	0123			
	17	1	AL	B	B	0123			●
	27	5	AL	T	K	0123			●
	23	5	AL	T	K	0123			●
	24	1	AL	B/T	H	0123			●
	23	1	AL	B	H	0123			
	23	2	AL	B	H	0123			
	23	4	AL	B	H	0123			
	20	1	AL	B	X	0123			●
	20	2	AL	B	X	0123			●
	20	4	AL	B	X	0123			●
	15	1	AL	B	X	0123			●
	18	1	AL	B	B	0123			
	24	1	AL	B	B	0123			●
	24	2	AL	B	B	0123			●
	24	4	AL	B	B	0123			●
	23	1	AL	B	B	0123			●
	23	2	AL	B	B	0123			●
	23	4	AL	B	B	0123			●
	24	1	S	B	B	2777			●
	24	2	S	B	B	2777			●
	24	4	S	B	B	2777			●
	17	1	S	B	B	2777			●

K	REF.	kN 		kN 	
					
OVAL PRO 2LOCK	1878	30	30	15	9
OVAL PRO 3LOCK	1456	30	30	15	9
TRIAD LOCK	3141	20	20	16	8
TRIAD 3LOCK	3142	20	20	16	8
OVAL QUICK LINK 8 mm	0934	40	40	10	
OVAL QUICK LINK 8 mm	0939	50	50	10	
OVAL QUICK LINK 10 mm	0935	45	45	10	
OVAL QUICK LINK 10 mm	0949	50	50	10	
DELTA QUICK LINK 8 mm	0955	30	30	10	
DELTA QUICK LINK 8 mm	0991	35	35	10	
DELTA QUICK LINK 10 mm	0961	40	40	10	
DELTA QUICK LINK 10 mm	0992	45	45	10	
D QUICK LINK 10 mm	0691	48	48	13	
D QUICK LINK 12 mm ALU	0671	25	25	16	
HOOK 60 mm	0984	25	25		
HOOK 110 mm	098401	25	25		
HOOK 53 mm	2017	25	25		
HOOK 18 mm	0986	25	25		
OVAL STANDARD LOCK	0981	28	28	7	10
SWIVEL HOOK 20 mm	0925	23	23		
SWIVEL ALU HOOK 3LOCK	2149 (Y-N-2857-TR)		30		
ANSI HOOK 62 MM	2148 (Y-N-5271T)		23		
ANSI D 3LOCK	2145 (Y-N-252GK-TRZP/N0178)		41		
ANSI D 3LOCK PIN	3106 (Y-N-252GK-TRCP)		41		
ANSI OVAL 3LOCK	2146 (Y-N-267G-TR-ZP/N0178)		30		
ANSI OVAL ALU 3LOCK	2147 (Y-N-2852G-TR-R/N0178)		23		

Gate Strength 16 kN / 3600 lbs (fig.K11) 			Material	EN 362 :2004	EN 12275 :2013	 	ANSI/ASSE Z359.12 :2009	CSA Z259.12	 TP TC 019/2011
	mm	Fig. Abb.							
	17	2	S	B	B	2777			•
	17	4	S	B	B	2777			•
	16	1	AL	M	B	0123			
	16	4	AL	M	B	0123			
	9	6	S	Q	Q	0123			•
	9	6	SS	Q	Q	0123			•
	12	6	S	Q	Q	0123			•
	12	6	SS	Q	Q	0123			•
	10	6	S	Q	Q	0123			•
	10	6	SS	Q	Q	0123			•
	12	6	S	Q	Q	0123			•
	12	6	SS	Q	Q	0123			•
	12	6	S	Q	Q	0123			•
	14	6	AL	Q	Q	0123			•
	60	1	AL	A		1019			•
	110	1	AL	A		2777			•
	53	1	S	A		1019			•
	18	1	S	T		1019			•
	16	2	S	B		1019			•
	20	3	S	T		2777			•
	23	3	Al	T		2777			•
16	62	1	Al	A		2777	•	•	
16	19	2	S	B		2777	•	•	
16	19	2	S	B-T		2777	•	•	
16	17	2	S	B		2777	•	•	
16	20	2	Al	B		2777	•	•	

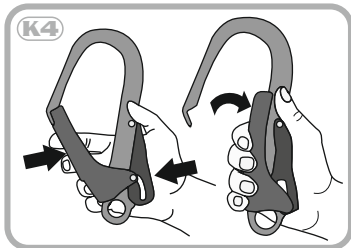
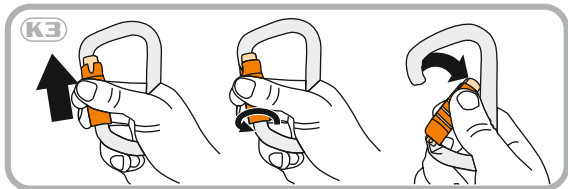
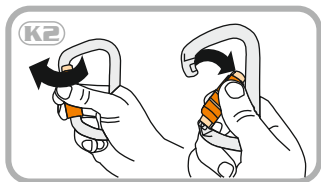
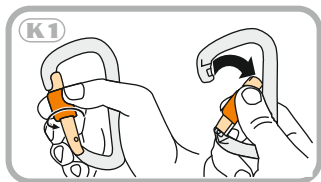

K5

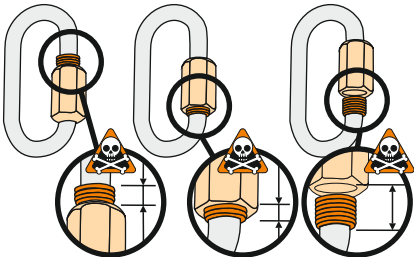
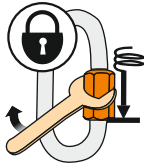
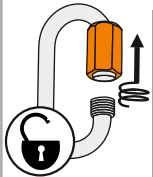



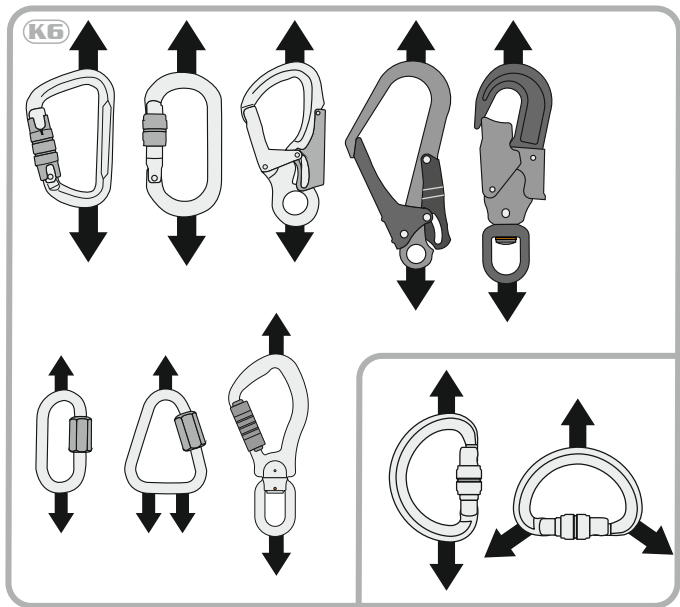

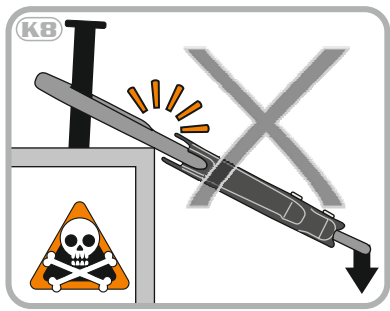
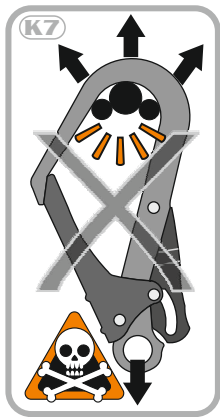

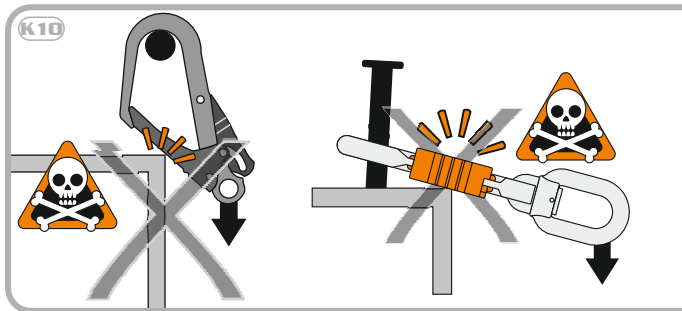
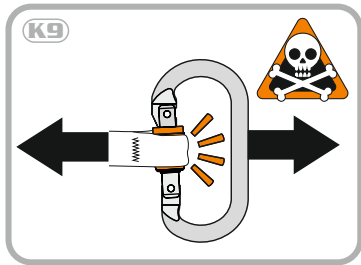

K11

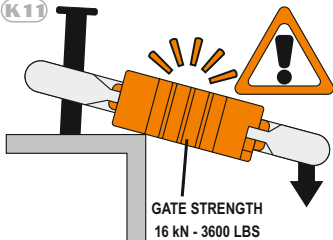

GATE STRENGTH  
16 kN - 3600 LBS

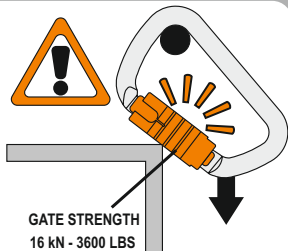

GATE STRENGTH  
16 kN - 3600 LBS

**ANSI/ASSE Z359.12-2009**



**GENERAL INFORMATION**

The C.A.M.P. Group meets the needs of workers at height with light and innovative products. These are designed, tested and manufactured to a certified quality system, ensuring reliable and safe products. These instructions inform you about the correct use throughout the life of the product: **read, understand and keep these instructions**. If lost, you can download the instructions from the web site [www.camp.it](http://www.camp.it). The EU declaration of conformity can be also downloaded from our site. The retailer must provide the instruction manual in the language of the country where the product is to be sold.

**USE**

This equipment should be used only by trained and competent persons. Otherwise the user should be under the direct supervision of a trained and competent person. This notice will not teach you the techniques for work at height or any other associated activity: you must have received qualified instruction before using this product. Climbing, and any other activity for which these products may be used, is inherently dangerous. The consequences of incorrect selection, misuse or poor maintenance of equipment could result in damage, serious injury or death. The user must be medically fit and capable to control his own security and any possible emergency situations. For equipment intended for use in fall arrest systems, it is essential for safety that the anchor device or anchor point should always be positioned, and the work carried out in such way as to minimise both the potential for falls and the potential fall distance. Verify the free space required beneath the user at the workplace before each occasion of use, so that, in the case of a fall, there will be no collision with the ground or the other obstacle in the fall path. A full body harness is the only acceptable body holding device that can be used in a fall arrest system. The product should only be used as instructed and no alterations should be made to it. It may be used in conjunction with any appropriate items of suitable specification and according to the EN standards, with due consideration to the limitations of each individual piece of equipment. This leaflet shows examples of improper utilizations of this product. Note that it is impossible to show or imagine all improper utilizations and that this product should be used only in the way specified by the manufacturer in this leaflet. If possible this product should be treated as personal.

**MAINTENANCE**

*Cleaning of the textile and plastic parts:* rinse in clean water and neutral soap (max temperature 30°C) and dry naturally away from direct heat. *Cleaning of the metallic parts:* rinse in clean water and then dry. *Temperature:* Always keep this product below 80°C so as not to affect the performance of the product. *Chemicals:* withdraw the product from service if it comes into contact with chemical reagents, solvents or fuels which could affect the performance of the product.

**STORAGE**

Store unpacked in a cool, dry, dark place away from heat sources, high humidity, sharp edges, corrosives or other possible causes of damage.

**RESPONSIBILITY**

The company C.A.M.P. spa, or the distributor, will not accept any responsibility for damage, injury or death resulting from misuse of or from modifications to a CAMP Safety branded product. It is the user's responsibility at all times to ensure that he/she understands the correct and safe use of any equipment supplied by or from C.A.M.P. spa, that he/she uses it only for the purposes for which it is designed and that he/she practices all proper safety procedures. Before using the equipment, take all necessary steps to familiarise yourself with rescue techniques should an emergency occur. You personally assume all the risks and responsibilities for your actions and decisions: if you are not able or not in a position to assume these, do not use this equipment.

**3 YEAR WARRANTY**

This product is warranted against any faults in materials or manufacture for 3 years from the purchase date. Limitations of warranty include: normal wear and tear, modifications or alterations, incorrect storage, corrosion,

damage due to accidents or negligence, use for which this product is not specifically designed.

## SPECIFIC INFORMATION

### **INSTRUCTIONS FOR USE – LANYARDS**

#### Summary

EN 354:2010 certified lanyards are pieces of personal protection equipment (PPE) designed for use as connecting elements in a fall arrest system. Some lanyards can also be used as temporary portable anchor devices (EN 795/B:2012 / ANSI/ASSE Z359.1-2007- reference **chart**).

This product is intended for use to protect and prevent against risks of falling from above in industry, in construction work, in rescue and, more generally, for any application of work at a height.

All the lanyards, even those made of metal cable, are not indestructible and can be cut by sharp tools (i.e. chain-saw, etc.); therefore always use a backup line during cutting activities.

Various models and standard versions are available, shown in **Tab. A**. Other special combinations of connectors and special lengths are available and the relative data are shown on the product marking.

#### Use

Fall Factor is a rating used to evaluate the danger of specific scenarios when working at heights (**fig.1**) is calculated using the following equation:

Fall Factor = Height of Fall / Length of Lanyard.

In situations where the Fall Factor will be 0 (e.g. the worker is positioned under the anchor point on a tensioned lanyard), positioning equipment is adequate.

Fall arrest equipment must be used for other situations where the Fall Factor is greater than 1 or more freedom of movement is required. For connection to the ventral point of a sit harness EN 813 see **fig.4**. For connection to an energy absorber EN 355 and to the attachment point of a fall arrest harness, see **fig.5**. Do not connect to the side point of a work positioning belt (**fig.6**). Do not position the two straps of the 203008 lanyard so that they form an angle under load greater than 120° (**fig.7**). In fall arrest situations, an EN 354 certified lanyard must be used with an EN 355 certified shock absorber and EN 362 certified connectors (EN 354 certified lanyards must not be used alone as fall arresters). In this case, the maximum length of the system (lanyard+absorber+connectors) must not exceed 2 meters and must be connected to a full-strength attachment point (A) of an EN 361 certified fall arrest harness.

When there is a possibility of a fall, ensure the sling/webbing remains tight, avoid any slack. Refer to the absorber and harness use manual to verify correct connection. The anchor point must be located above the work area and must be in compliance with the EN795 standard and/or known to have a resistance of 12 kN (metal anchors) or 18 kN (fabric anchors).

The static strength is (see **chart**), as shown in **fig.8**. Limit the amount of slack during the use in order to reduce the possibility of fall. Do not tie knots in the sling/webbing. Should the sling/webbing come into contact with sharp edges, take care to avoid damage to the sling/webbing. Certified rescue equipment and trained rescue workers are necessary for intervention in case of a fall.

#### Installation instructions for EN 795/B lanyards

Lanyards certified as portable anchor devices (EN 795/B) must be attached to structures for which the strength has been verified and without sharp edges or abrasive surfaces that could damage lanyards and decrease their strength. To create an anchor point, fasten the lanyard as specified in **fig.2**. Portable anchor devices must be loaded by one person only. Do not stay above the anchor point: risk of failure/injuries in case of fall. Take measures to avoid pendulum. If used in a fall arrest system, the system must limit the peak force below 6 kN. The maximum load that could be transmitted in service from the anchor device is 9 kN. This force is transmitted to the structure, which must be verified in terms of minimum strength (>12 kN) and of force direction. The deflection used as anchor may get to 20% of its length. It is recommended to mark the device with the date of last inspection. Do not use the product for lifting equipment.

Where supplied, the use of a anti-rotation insertis (**fig.3**) is highly recommended in order to load the carabiner on its major axis.

Ref. 2030 026F - 2030 040F - 2030 074F: For use of Goblin Rope Surfer see the manual of the Goblin device.

Use as to ANSI/ASSE Z359.1-2007 Anchorage connector (Anchor Webbing 2032 and Anchor Cable 2132)

Anchor Webbing and Anchor Cable are tested as anchorage connectors as to ANSI/ASSE Z359.1-2007, to create an anchor point on a structure.

The structure for installation must be certified to sustain a static load of at least 3400 lbs / 15 kN or must be known to be able to sustain 5000 lbs / 22.2 kN in the absence of certification.

For installation, see **figures 2d-2e** and use ANSI Z359 connectors: do not install in other ways, in case of structures with sharp edges or abrasive surfaces Anchor Cable can be used, do not use Anchor Webbing. Take proper safety measures while using this product around moving machinery and electrical hazards.

Strength is compliant with ANSI/ASSE requirements for one person: 5000 lbs / 22.2 kN. Do not connect more than one personal fall arrest system.

If product is damaged or needs to be inspected, it must be identified as unusable.

## INSTRUCTIONS FOR USE – CARABINERS

### Summary

The connectors that may be supplied with the product are certified according to the EN 362:2004 standard and are suitable for use in fall arrest systems for protecting against the risk of falling from heights. Some models are even certified according to the EN 12275:2013 standard for mountain climbing. The features and other certifications of the connectors are highlighted in **Tab. K**, identifying the reference code(s) on the marking of the connector(s) supplied with the product.

### Classes (**Tab. K**)

EN 362:2004. Class A: connector for connection directly to a specific anchor. Class B: basic connector. Class T: directional connector. Class Q: quick link. Class M: multiple use connectors.

EN 12275:2015. Class B: basic connector. Class H: connector for connection using a sailor's knot. Class K: Connector for via ferratas. Class X: oval connector. Class Q: quick link.

The main material that the connector is made from is indicated in **Tab. K** in the "Material" column: S = Steel, SS = Stainless Steel, AL = Aluminum alloy.

### Use

The length of the connector must be considered when it is used in a fall protection system because it influences the fall height.

The connection of the connector is indicated in the **tab.K t** and **fig. K1 to K6**. The user of connectors with manual locking (**fig.K1**) must avoid detaching them several times in the same working day.

The quick links are used for connections that are not opened often, we recommend closing with a torque of 3 Nm for quick links with a diameter of 8 mm and 7 Nm for those with the 10-12 mm diameter, partial closure of the nut must always be avoided (**Fig. K5**). For proper use and for connection to a reliable anchoring point with only one sub-system and to other components in a fall protection system, see **Fig. K6**. Some situations can reduce the connector's resistance (**Fig. K7-K8**). Avoid positions that can stress the connector lever (**Fig. K9-K10**); if it is not possible to avoid stress on the lever, choose to use ANSI Z359.12 connectors that have greater lever strength (**Fig. K11**).

## CHECKING AND MAINTENANCE - CARABINERS

A carabiner loses half of its resistance when the gate is open (see **Tab.K**): check the correct operation the lever prior to use: The lever must return against the connector body when closed, the automatic locking device must close fully with about external help. Mud, sand, pain, ice, dirty water and other agents can compromise the operation. Do not

use connectors with defective operation.

If an operational defect appears, clean and lubricate the mechanism with a silicon based lubricant. Clean and lubricate are recommended after each use in marine environments. If, after oiling, the defect persists, the carabiner has to be put out of use

## REVISION

The safety of users depends upon the continued efficiency and durability of the equipment. In addition to the normal inspection required before, during and after each use, this product must be inspected by a skilled person every 12 months, starting from date the product is first used; this date and the subsequent checks must be recorded on the product's life sheet: keep this literature for inspection and reference for the life of the device. Check the legibility of the product's markings.

In case of one of the following defects are present, the product should be withdrawn from service immediately:

- presence of cuts and/or burns on the webbings/ropes
- presence of cuts and/or burns on the stitching
- deep corrosion that seriously damages the metal parts surface (which does not disappear after a light rubbing with emery paper)
- damage to the cable
- deep corrosion that seriously alters the surface state of the metal (which does not disappear after a light rubbing with emery paper)
- play or exit of the rivet from the gate of the carabiner
- incorrect placement of the gate on the carabiner body
- play or exit of the rotation axis of the gate
- general wear and tear of the body which causes a significant reduction of the body section, which is deeper than 1mm
- presence of cracks particularly on the rotation axis of the gate
- for screwlink connector, difficulty in closing the screw nut completely, manually

Any product or component showing any defect or wear, or if in doubt, should be withdrawn from service immediately. Each product in the safety system can be damaged during a fall and must be always inspected before use it again. Do not continue to use a product after a major fall because a damage may have occurred, even no external signs are visible.

## LIFETIME

The lifetime is understood to be in the absence of causes which would place the product out of order with the condition that periodic inspections are carried out at least once every 12 months starting from the date the product is first used and the results are recorded on the life sheet of the product.

The following factors can reduce the lifetime of the product: intense use, damage to components of the product, contact with chemical substances, high temperatures, tears and abrasions, violent impacts, failure to maintain as recommended. If a product is suspected to be no longer safe and reliable, replace the product or contact C.A.M.P. or the distributor before continuing use.

Textile products (types a, b, c, d - see nomenclature): The lifetime of the product is 10 years from the date the product is first used and (taking storage into consideration) in any case cannot exceed the end of the twelfth year from manufacturing (i.e. manufacture year 2020, lifetime until end of 2032, or 10 year from the date of first use, whichever comes first).

Metal products (type e - see nomenclature) / Carabiners: The lifetime of the product is unlimited

**TRANSPORTATION** Protect the product from risks such as those detailed above.



**INFORMAZIONI GENERALI**

Il gruppo C.A.M.P. dà una risposta ai bisogni dei lavoratori in altezza con dei prodotti leggeri e innovativi. Sono progettati, testati e fabbricati all'interno di un sistema qualità certificato, per offrirvi un prodotto affidabile e sicuro. Le presenti istruzioni sono destinate ad informarvi sul corretto utilizzo del prodotto per tutta la sua durata: **leggete, comprendete e conservate queste istruzioni**. In caso di smarrimento, le istruzioni sono scaricabili dal sito [www.camp.it](http://www.camp.it). La dichiarazione di conformità UE è scaricabile da questo sito. Il rivenditore deve fornire il manuale istruzioni nella lingua del paese in cui il prodotto è venduto.

**UTILIZZO**

Questo equipaggiamento deve essere usato solo da persone addestrate e competenti oppure sotto la supervisione di persone addestrate e competenti. Con queste istruzioni non apprenderete le tecniche dei lavori in altezza o di qualsiasi altra attività associata: dovete aver ricevuto una formazione adeguata prima di utilizzare questo equipaggiamento. Arrampicare, e ogni altra attività per la quale questo prodotto può essere usato, è potenzialmente pericoloso. Un'incorretta scelta o utilizzo, oppure un'incorretta manutenzione del prodotto può causare danni, gravi ferite o morte. L'utilizzatore deve essere medicalmente idoneo ed in grado di controllare la sua sicurezza e di gestire le situazioni di emergenza. Per i sistemi anticaduta, è essenziale per la sicurezza che il dispositivo o il punto di ancoraggio sia sempre correttamente posizionato e che il lavoro sia effettuato in modo da ridurre al minimo il rischio di cadute e l'altezza di caduta. Verificare lo spazio libero al di sotto dell'utilizzatore sul luogo di lavoro e prima di ogni occasione di utilizzo, in modo che in caso di caduta non ci sia collisione con il suolo, né la presenza di altri ostacoli sulla traiettoria di caduta. Un'imbracatura anticaduta è il solo dispositivo di presa del corpo accettabile che può essere utilizzato in un sistema anticaduta. Il prodotto deve essere usato solo come di seguito descritto e non deve essere modificato. Deve essere usato in abbinamento ad altri articoli con caratteristiche adatte ed in accordo alle normative europee (EN), considerando i limiti di ogni singolo pezzo dell'equipaggiamento. In queste istruzioni sono rappresentati alcuni esempi di utilizzo improprio, ma esistono molti altri esempi di applicazioni sbagliate che è impossibile elencare o immaginare. Se possibile questo prodotto deve essere considerato come personale.

**MANUTENZIONE**

*Pulizia delle parti tessili e plastiche:* lavare esclusivamente con acqua dolce e sapone neutro (temperatura massima di 30°C) e lasciare asciugare in modo naturale, lontano da fonti dirette di calore. *Pulizia delle parti metalliche:* lavare con acqua dolce ed asciugare. *Temperatura:* mantenere questo prodotto al di sotto di 80°C per non pregiudicare le prestazioni e la sicurezza del prodotto. *Agenti chimici:* buttare il prodotto in caso di contatto con reagenti chimici, solventi o carburanti, che potrebbero alterare le caratteristiche del prodotto.

**CONSERVAZIONE**

Conservare il prodotto disimballato in un luogo fresco, asciutto, lontano dalla luce e da fonti di calore, alta umidità, bordi od oggetti acuminati, sostanze corrosive o ogni altra possibile causa di danno o deterioramento.

**RESPONSABILITÀ**

La società C.A.M.P. spa, o il distributore, non accetteranno alcuna responsabilità per danni, ferite o morte causate da un utilizzo improprio o da un prodotto CAMP Safety modificato. E' responsabilità dell'utilizzatore capire e seguire le istruzioni per il corretto e sicuro utilizzo di ogni prodotto fornito da o attraverso C.A.M.P. spa, usarlo solo per le attività per cui è stato realizzato e applicare tutte le procedure di sicurezza. Prima dell'utilizzo dell'attrezzatura, considerare come un eventuale salvataggio in caso di emergenza possa essere eseguito in sicurezza ed in modo efficiente. Siete personalmente responsabili delle vostre azioni e decisioni: se non siete in grado di assumervi i rischi che ne derivano, non utilizzate questa attrezzatura.

**GARANZIA 3 ANNI**

Questo prodotto ha una garanzia di 3 anni a partire dalla data di acquisto, contro ogni difetto del materiale o di fabbricazione. Non sono coperti dalla garanzia: l'usura normale, le modifiche o i ritocchi, la cattiva conservazione, la

corrosione, i danni dovuti agli incidenti e alle negligenze, gli utilizzi ai quali questo prodotto non è destinato.

## INFORMAZIONI SPECIFICHE

### **ISTRUZIONI D'USO - CORDINI**

#### Campo di applicazione

I cordini/fettucce EN 354:2010 sono dispositivi di protezione individuale (DPI) utilizzati come elementi di collegamento nei sistemi anticaduta. Alcuni cordini/fettucce sono altresì utilizzabili come dispositivi di ancoraggio provvisori portatili EN 795/B:2012 / ANSI/ASSE Z359.1-2007 (vedere **tabella**).

Questo prodotto è destinato alla protezione ed alla prevenzione dei rischi di caduta dall'alto nell'industria, nell'edilizia, nel soccorso e, più in generale, per qualsiasi applicazione di lavoro in altezza.

I cordini, anche quelli costruiti con cavo metallico, non sono indistruttibili: possono essere tagliati da attrezzi affilati (es. motosega, etc.); utilizzare sempre una seconda linea di sicurezza durante le attività di taglio.

Sono disponibili diversi modelli e versioni standard, riportate in **tab.A**. Ulteriori combinazioni speciali di connettori e lunghezze speciali sono disponibili ed i relativi dati sono riportati sulla marcatura del prodotto.

#### Uso

Per valutare la pericolosità di una situazione di lavoro e quindi i DPI da utilizzare viene definito il fattore di caduta (**fig.1**) che viene calcolato con la seguente formula: Fattore di caduta = Altezza di caduta / Lunghezza del cordino. Nel caso in cui il fattore di caduta sia 0 e quindi l'operatore si trovi al di sotto del punto di ancoraggio con il cordino teso, è possibile utilizzare equipaggiamento per il posizionamento. Negli altri casi con fattore di caduta maggiore o uguale a 1 è obbligatorio l'utilizzo di dispositivi anticaduta, pertanto il cordino/fettuccia deve essere abbinato ad un assorbitore di energia EN 355. Per la connessione al punto di attacco ventrale di una imbracatura con scossalini EN 813 vedere **fig.4**. Per la connessione ad un assorbitore di energia EN 355 ed al punto di attacco di una imbracatura anticaduta vedere **fig.5**. Non connettere al punto di attacco laterale di un cinturone di posizionamento sul lavoro (**fig.6**). Evitare di posizionare i due rami del cordino 203008 in modo che si venga a formare un angolo di lavoro superiore a 120° (**fig.7**). I cordini/fettucce di collegamento certificati secondo la norma EN 354 non devono essere utilizzati da soli come elementi di arresto di una caduta. Un cordino/fettuccia può essere utilizzato in un sistema anticaduta se abbinato ad un assorbitore di energia EN 355 e a connettori EN 362; in questo caso la lunghezza massima del sistema cordini-assorbitore-connettori non deve mai superare i 2 m e deve essere connesso all'elemento di attacco (A) di un'imbracatura anticaduta EN 361. Quando sussiste possibilità di caduta, mantenere il cordino/fettuccia possibilmente in tensione evitando la creazione di parti lasche. Fare riferimento al manuale d'uso dell'assorbitore di energia e dell'imbracatura per verificare il corretto collegamento. Il punto di ancoraggio strutturale deve essere posto sopra la zona di lavoro e deve essere in conformità alla normativa EN 795 e/o noto per avere una resistenza di 12 kN (ancoraggi metallici) oppure 18 kN (ancoraggi tessili).

La resistenza statica è di (vedere **tabella**), come mostrato nel **fig.8**. Limitare qualsiasi lasco sulla corda per ridurre le possibilità di caduta durante l'uso. Non effettuare nodi di alcun genere sul cordino/fettuccia. Nel caso in cui ci sia la possibilità che il cordino/fettuccia possa urtare contro spigoli vivi, prendere precauzioni appropriate al fine di evitare danneggiamenti al cordino/fettuccia.

Ove fornito, è consigliato l'utilizzo di un gommino antirrotazione (**fig.3**) per far lavorare il moschettone nel senso dell'asse maggiore.

Dotarsi di adeguate attrezzature di soccorso e prevedere un'adeguata formazione alle squadre di lavoro in modo che possano soccorrere rapidamente l'infortunato per minimizzare gli effetti della sospensione inerte.

#### Installazione dei cordini/fettucce EN 795/B

Le fettucce certificate come ancoraggi provvisori portatili EN 795/B devono essere installati su strutture di cui sia stata verificata la resistenza e che siano prive di spigoli vivi, superfici abrasive ed altre situazioni che possano danneggiare e quindi compromettere la resistenza delle fettucce. Per creare l'ancoraggio posizionare la fettuccia come in **fig.2**. Gli ancoraggi provvisori portatili devono essere utilizzati esclusivamente da parte di una sola persona.

Non posizionarsi al di sopra dell'ancoraggio: rischio di rottura e lesioni gravi in caso di caduta. Prendere precauzioni per evitare effetti pendolo. Se utilizzato in un sistema anticaduta, il sistema deve limitare la forza di arresto sotto i 6 kN. Il carico massimo che può essere trasmesso in servizio dal dispositivo di ancoraggio è 9 kN. Questa forza si trasmette alla struttura, la quale deve quindi essere verificata a livello di resistenza minima (>12 kN) e di direzione di applicazione della forza stessa. La deformazione possibile come ancoraggio può arrivare al 20% della lunghezza. Si raccomanda di marcare il dispositivo con la data di ultima ispezione. Non utilizzare il prodotto per sollevamento di carichi.

Ref. 2030 026F - 2030 040F - 2030 074F: Per l'uso di Goblin Rope Surfer vedere il manuale del dispositivo Goblin. Uso come ancoraggio secondo ANSI/ASSE Z359.1-2007 (Anchor Webbing 2032 e Anchor Cable 2132) Anchor Webbing e Anchor Cable sono testati per l'utilizzo come ancoraggi secondo la norma americana ANSI/ASSE Z359.1-2007, per la creazione di punti di ancoraggi su una struttura. La struttura per l'installazione deve essere certificata per sostenere un carico statico di almeno 3400 lbs / 15 kN o deve essere nota per sostenere 5000 lbs / 22.2 kN in assenza di certificazione.

Per l'installazione, vedere **fig.2d-2e** e utilizzare connettori ANSI Z359: non installare in altri modi. In caso di strutture con spigoli vivi o superfici abrasive, Anchor Cable può essere utilizzato, mentre l'uso di Anchor Webbing deve essere evitato. Prendere opportune precauzioni quando questo prodotto è utilizzato vicino a macchinari in movimento o quando sono presenti rischi elettrici.

La resistenza è in conformità ai requisiti ANSI/ASSE per l'uso da parte di una persona: 5000 lbs / 22.2 kN. Non connettere più di una persona per volta all'ancoraggio.

Se il prodotto è danneggiato o necessita di un'ispezione, deve essere identificato come inutilizzabile.

## ISTRUZIONI D'USO - CONNETTORI

### Campo di applicazione

I connettori eventualmente forniti nel prodotto sono certificati secondo la norma EN 362:2004 e sono idonei ad essere utilizzati in un sistema anticaduta per la protezione contro il rischio di cadute dall'alto. Alcuni modelli sono anche certificati secondo la norma EN 12275:2013 per l'uso in ambito alpinistico. Le caratteristiche ed ulteriori certificazioni dei connettori sono evidenziate in **tab.K**, reperendo il/i codici di riferimento sulla marcatura del/i connettore/i forniti nel prodotto.

### Classi (tab.K)

EN 362:2004. Classe A: connettore destinato ad essere collegato direttamente ad un ancoraggio specifico. Classe B: connettore di base. Classe T: connettore direzionale. Classe Q: maglia rapida. Classe M: connettore multiuso.

EN 12275:2015. Classe B: connettore di base. Classe H: connettore per l'assicurazione tramite nodo mezzo barcaio. Classe K: connettore per via ferrata. Classe X: connettore ovale. Classe Q: maglia rapida.

Il materiale principale del connettore è indicato in **tab.K** nella colonna "Material": S = Acciaio, SS = Acciaio inossidabile, AL = Lega di alluminio.

### Uso

La lunghezza del connettore deve essere tenuta in considerazione quando è utilizzato con un sistema anticaduta poiché influenza l'altezza di caduta.

Il collegamento corretto del connettore è indicato nella **tab.K** e nelle **fig. da K1 a K6**. L'utente di un connettore a chiusura manuale (**fig.K1**) deve evitare di staccarlo molte volte nello stesso turno di lavoro.

Le maglie rapide si utilizzano per connessioni con aperture poco frequenti, si raccomanda la chiusura con coppia di serraggio di 3 Nm per le maglie rapide con diametro di 8 mm e di 7 Nm per quelle con diametro di 10-12 mm, la chiusura parziale del dado deve essere sempre evitata (**fig.K5**). Per l'utilizzo corretto e per il collegamento ad un punto di ancoraggio affidabile, ad un sotto-sistema e ad altri componenti di un sistema anticaduta, vedi **fig.K6**. Alcune situazioni possono ridurre la resistenza del connettore (**fig.K7-K8**). Evitare posizionamenti che sollecitino la leva del connettore (**fig.K9-K10**); in caso non sia possibile evitare sollecitazioni sulla leva, scegliere connettori ANSI Z359.12

i quali presentano una migliore resistenza della leva (**fig.K11**).

## CONTROLLO E MANUTENZIONE - CONNETTORI

Un connettore perde più della metà della sua resistenza quando la leva è aperta (vedi **tab.K**): controllare il corretto funzionamento della leva prima dell'uso: la leva deve ritornare contro il corpo del connettore al momento della chiusura, il dispositivo di bloccaggio automatico deve chiudersi completamente senza aiuto esterno. Fango, sabbia, vernice, ghiaccio, acqua sporca e altri agenti possono compromettere il funzionamento. Non utilizzare connettori con funzionamento difettoso.

Se appare un difetto di funzionamento, pulire e lubrificare il meccanismo con un lubrificante a base di silicone. Pulizia e lubrificazione sono raccomandati dopo ogni utilizzo in ambiente marino. Se dopo la lubrificazione il difetto persiste mettere il connettore fuori uso.

## REVISIONE

La sicurezza degli utilizzatori dipende dalla continua efficienza e durabilità dell'equipaggiamento. Oltre al normale controllo visivo effettuato prima, durante e dopo ogni utilizzo, questo prodotto deve essere esaminato da una persona competente con frequenza di 12 mesi, a partire dalla data del primo utilizzo del prodotto; la registrazione di questa data e dei successivi controlli deve essere effettuata sulla scheda di vita del prodotto: conservare la documentazione per il controllo e per riferimento per tutta la vita del prodotto. Controllare la leggibilità delle marcature del prodotto.

In caso di uno dei seguenti difetti il prodotto deve essere messo fuori servizio:

- presenza di tagli e/o bruciature sulle fettucce/corde portanti
- presenza di tagli e/o bruciature sulle cuciture portanti
- danneggiamento del cavo metallico
- corrosione che altera gravemente lo stato superficiale del metallo (non sparisce dopo un leggero sfregamento con carta vetrata)
- gioco o fuoriuscita del rivetto della leva del moschettono
- incorretto aggancio della leva sul corpo del moschettono
- gioco o fuoriuscita dell'asse di rotazione della leva
- usura generale del corpo del moschettono che causa una sensibile diminuzione della sezione (gole o tacche), la cui profondità è stimata sopra a 1 mm
- presenza di fessure in particolare a livello dell'asse di rotazione della leva
- per maglia rapida, difficoltà ad effettuare la chiusura completa del dado in modo manuale

Se l'articolo o uno dei suoi componenti mostrano segni d'usura o difetti, deve essere sostituito, anche solo in caso di dubbio. Ogni elemento che fa parte del sistema di sicurezza può essere danneggiato durante una caduta e deve dunque sempre essere esaminato prima di essere riutilizzato.

Ogni prodotto coinvolto in una grave caduta deve essere sostituito, in quanto può aver subito dei danni strutturali non visibili ad occhio nudo.

## DURATA DI VITA

La durata di vita del prodotto è illimitata, in assenza di cause che lo mettano fuori uso e a condizione di effettuare controlli periodici almeno una volta ogni 12 mesi a partire dalla data del primo utilizzo del prodotto e di registrare i risultati nella scheda di vita del prodotto. I seguenti fattori possono però ridurre la vita del prodotto: utilizzo intenso, danni a componenti del prodotto, contatti con sostanze chimiche, temperature elevate, abrasioni, tagli, urti violenti, errori nell'uso e nella conservazione raccomandati. Nel dubbio che il prodotto non offra più la necessaria sicurezza, contattare la società C.A.M.P. spa o il distributore.

Prodotti tessili (tipi a,b,c,d - vedi nomenclatura): La durata di vita è di 10 anni a partire dalla data del primo utilizzo del prodotto e, tenendo conto dello stoccaggio, non può in ogni caso protrarsi oltre la fine del dodicesimo

anno dalla fabbricazione (es. anno di fabbricazione 2019, durata di vita fino a fine 2031).  
Prodotti metallici (tipo e - vedi nomenclatura) / Connettori: La durata di vita del prodotto è illimitata.

**TRASPORTO** Proteggere il prodotto dai rischi sopraelencati.

## FRANÇAIS

### INFORMATIONS GÉNÉRALES

Le Groupe C.A.M.P. apporte une réponse à tous les besoins des travailleurs en hauteur avec des produits légers et novateurs. Ils sont conçus, testés et fabriqués selon un système qualité certifié pour vous apporter un matériel fiable et performant. La présente notice est destinée à vous informer sur la bonne utilisation pour toute la durée de vie de votre matériel: **lisez, comprenez et conservez cette notice**. En cas de perte, la notice est téléchargeable sur le site [www.camp.it](http://www.camp.it). La déclaration de conformité UE est aussi téléchargeable sur ce site. Le revendeur doit fournir la notice d'information dans la langue du pays de vente du produit.

#### UTILISATION

Ce produit ne doit être utilisé que par des personnes entraînées et compétentes ou bien sous la surveillance de personnes entraînées et compétentes. Cette notice ne vous apprendra pas les techniques du travail en hauteur, ou de toute autre activité associée: vous devez avoir reçu une formation adaptée avant d'utiliser ce produit. Grimper ou toute autre activité pour laquelle cet article puisse être utilisé, est dangereux en soi. Un mauvais choix, une utilisation incorrecte ou un mauvais entretien du produit, peuvent provoquer des dommages, des blessures graves ou la mort. L'utilisateur doit être médicalement apte et capable de maîtriser sa sécurité et les situations d'urgences. Pour les systèmes d'arrêt des chutes, il est essentiel pour la sécurité que le dispositif ou le point d'ancrage soit toujours correctement positionné et que le travail soit effectué de manière à réduire au minimum le risque de chutes et la hauteur de chute. Vérifier que l'espace libre requis sous l'utilisateur sur le lieu de travail avant chaque utilisation possible, de manière qu'en cas de chute, il n'y ait pas de collision avec le sol, ni présence d'autre obstacle sur la trajectoire de chute. Un harnais d'antichute est le seul dispositif de préhension du corps qu'il soit permis d'utiliser dans un système d'arrêt des chutes. Le produit doit être utilisé comme indiqué dans cette notice et ne doit en aucun cas être modifié. Il doit être utilisé avec d'autres articles ayant des caractéristiques complémentaires en accord avec les normes européennes (EN) et en tenant compte des limites de chaque pièce du matériel. Certaines utilisations incorrectes sont indiquées dans cette notice mais il est impossible d'énumérer ou même d'imaginer toutes les utilisations incorrectes. Si possible, ce produit doit être personnel.

#### ENTRETIEN

*Nettoyage des parties textiles et plastiques*: Laver exclusivement avec de l'eau et du savon neutre (température maximum de 30°C) et laisser sécher naturellement loin des sources de chaleur directe. *Nettoyage des parties en métal*: Laver à l'eau claire et essuyer. *Température*: Garder ce produit en dessous de 80°C. En cas contraire, les caractéristiques du matériel pourraient être altérées. *Agents chimiques*: Rebuter le produit en cas de contact avec des réactifs chimiques, solvants ou carburants qui pourraient altérer les caractéristiques du produit.

#### STOCKAGE

Conserver le produit non emballé dans un endroit sec, loin de la lumière et de sources de chaleur, de bords ou d'objets coupants, de substances corrosives et de toute autre cause possible de dommage ou détérioration.

#### RESPONSABILITÉ

La société C.A.M.P. spa ou le distributeur, décline toute responsabilité en cas de dommage, de blessure ou de décès provoqués par une mauvaise utilisation ou par un produit à marque CAMP Safety modifié. Il est de la responsabilité de l'utilisateur de bien comprendre et suivre les instructions de cette notice pour une utilisation correcte et sûre de chaque produit fourni par ou par l'intermédiaire de C.A.M.P. spa, de l'utiliser seulement pour les activités pour lesquelles il a été réalisé et d'appliquer toutes les procédures de sécurité. Avant l'utilisation de l'équipement, prendre

toutes les dispositions concernant la mise en œuvre d'un éventuel sauvetage. Vous êtes personnellement responsables de vos actes et de vos décisions: si vous n'êtes pas en mesure d'assumer les risques qui en découlent, n'utilisez pas cet équipement.

### **GARANTIE 3 ANS**

Ce produit est garanti pendant 3 ans à compter de la date d'achat, pour tout défaut de matière ou de fabrication. La garantie ne couvre pas: l'usure normale, les modifications ou retouches, le mauvais stockage, la corrosion, les dommages dus aux accidents et aux négligences, aux utilisations pour lesquelles ce produit n'est pas destiné.

## **INFORMATIONS SPÉCIFIQUES**

### **INSTRUCTIONS D'UTILISATION - LONGES**

#### Champ d'application

Les longues EN 354:2010 sont des équipements de protection individuelle (EPI) utilisées en tant qu'éléments ou composants de liaison dans les systèmes d'arrêt de chutes. Certaines longues sont en plus utilisables comme dispositifs d'ancrage provisoires transportables selon EN 795/B:2012 / ANSI/ASSE Z359.1-2007 (voir **tableau**).

Ce produit est destiné à la protection et la prévention des risques de chute d'une hauteur dans l'industrie, dans la construction, dans le sauvetage et, plus généralement, pour toute application de travail en hauteur.

Les longues, même celles faites avec un câble métallique, ne sont pas indestructibles : elles peuvent être coupées avec des outils affûtés (par exemple une tronçonneuse, etc.) en conséquence, utilisez toujours une deuxième ligne de sécurité pendant les activités de coupe.

Différents modèles et versions standard sont disponibles, présentés dans le **tab.A**. D'autres combinaisons spéciales de connecteurs et de longueurs spéciales sont disponibles et les données relatives sont indiquées sur le marquage du produit.

#### Utilisation

Pour évaluer la dangerosité d'une situation de travail et donc l'EPI à utiliser, il faut définir le facteur de chute (**fig.1**) qui est calculé avec la formule suivante: Facteur de chute = hauteur de chute/longueur de longe. Dans le cas où le facteur de chute est 0 et donc l'opérateur se trouve au-dessous du point d'ancrage avec la longe tendue, il est possible d'utiliser un équipement de maintien au travail.

Dans les autres cas, avec un facteur de chute supérieur ou égal à 1, il est obligatoire d'utiliser des dispositifs antichute. Par conséquent, la longe doit être jumelée à un absorbeur d'énergie EN 355. Pour la connexion au point d'attache ventrale d'un harnais à cuissardes EN 813, voir **fig.4**. Pour la connexion à un absorbeur d'énergie EN 355 et au point d'attache d'un harnais complet antichute, voir **fig.5**. Ne pas joindre au point d'attache latéral des ceintures de maintien au travail (**fig.6**). Éviter de positionner des deux branches de la longe 203008 à un angle de travail supérieur à 120° (**fig.7**).

Les longues certifiées selon la norme EN 354 ne doivent pas être utilisées seules comme éléments d'arrêt d'une chute. Une longe peut être utilisée dans un système antichute si elle est jumelée à un absorbeur d'énergie EN 355 et à des connecteurs EN 362 ; dans ce cas, la longueur la plus grande du système longe/absorbeur/connecteurs ne doit jamais dépasser 2 m et la longe doit être connectée à l'élément d'accrochage (A) du harnais d'antichute EN 361. Lorsqu'il existe une possibilité de chute, maintenir si possible la longe/sangle sous tension en évitant la création de parties lâches. Se référer au manuel d'utilisation de l'absorbeur d'énergie et du harnais pour vérifier que la connexion est correcte.

Le point d'ancrage doit de être placé au-dessus de la zone de travail et doit être conforme à la norme EN 795 et/ou connu pour avoir une résistance de 12 kN (ancrages métalliques) ou 18 kN (ancrages textiles).

La résistance statique est de (voir **tableau**), comme montré **fig.8**. Limiter toute possibilité de corde détendue afin de réduire les risques de chutes lors de l'utilisation.

Ne pas effectuer de nœuds sur la longe/la sangle. Dans le cas où la longe/la sangle pourrait être en contact avec des arêtes aiguës, prendre les précautions appropriées afin d'éviter les endommagements au niveau de la longe/la

sangle. Se doter des équipements de secours adéquats et prévoir une formation adéquate aux équipes de travail de sorte qu'elles puissent secourir rapidement le blessé pour minimiser les effets de la suspension inerte.

#### Instructions d'installation des longes EN 795/B

Les longes certifiées comme ancrages provisoires portables EN 795/B doivent être installés sur des structures dont la résistance a été vérifiée et qui soient dépourvues d'arêtes vives, des surfaces abrasives et autres situations qui puissent endommager et donc compromettre la résistance de la longe. Pour créer un ancrage positionner la longe comme indiqué **fig.2**. Les ancrages provisoires portables doivent être utilisés exclusivement par une seule personne. Ne pas rester au-dessus du point d'amarrage : risque de défaillance / blessures en cas de chute. Prendre des mesures pour éviter de penduler. Lorsqu'il est utilisé dans un système antichute, le système doit limiter la force d'arrêt à moins de 6 kN. La charge maximale qui peut être transmise en utilisation depuis le dispositif d'ancrage est de 9 kN. Cette force est transmise à la structure, qui doit ensuite être vérifiée au niveau de la résistance minimale (> 12 kN) et de la direction d'application de la force elle-même. La possible déformation comme ancrage peut atteindre 20% de la longueur. Il est recommandé de marquer la date de la dernière inspection sur l'appareil. Ne pas utiliser ce dernier pour soulever des charges.

Le cas échéant, l'utilisation d'un caoutchouc anti-rotation (**fig.3**) est recommandée afin de faire travailler le mousqueton dans le sens du grand axe.

Réf. 2030 026F - 2030 040F - 2030 074F: Pour l'utilisation du Goblin Rope Surfer, voir la notice d'information du dispositif Goblin.

#### Utilisation comme ancrage selon ANSI/ASSE Z359.1-2007 (Anchor Webbing 2032 et Anchor Cable 2132)

Les Anchor Webbing et Anchor Cable sont testés pour être utilisés comme ancrages selon la norme américaine ANSI / AXIS Z359.1-2007, pour la création de points d'ancrage sur une structure. La structure de l'installation doit être certifiée pour supporter une charge statique d'au moins 3400 lbs / 15 kN ou devrait être connue pour supporter 5000 lbs / 22,2 kN en l'absence de certification.

Pour l'installation, voir **fig.2d-2e** et utiliser des connecteurs ANSI Z359 : ne pas installer d'autres façons. En cas de structures avec des arêtes vives ou des surfaces abrasives, l'Anchor Cable peut être utilisé, tandis que l'utilisation de Anchor Webbing doit être évitée. Prendre les précautions appropriées lorsque ce produit est utilisé près de machines en mouvement ou lorsque des risques électriques sont présents.

La résistance est conforme aux exigences ANSI/ASSE pour l'utilisation par une personne: 5000 lbs / 22,2 kN. Ne pas connecter plus d'une personne à la fois à l'ancrage.

Si le produit est endommagé ou nécessite une inspection, il doit être identifié comme inutilisable.

## **INSTRUCTIONS D'UTILISATION - CONNECTEURS**

### Champ d'application

Les connecteurs éventuellement fournis dans le produit sont certifiés selon la norme EN 362:2004 et peuvent être utilisés dans un système antichute pour se protéger contre les risques de chutes de hauteur. Certains modèles sont également certifiés selon EN 12275:2013 pour une utilisation dans le cadre de l'alpinisme. Les caractéristiques et autres certifications des connecteurs sont mises en évidence dans le **tab.K**, en repérant le(s) code(s) de référence sur le marquage du/des connecteur(s) fourni(s) dans le produit.

### Classes (**tab.K**)

EN 362:2004. Classe A: connectore destinato ad essere collegato direttamente ad un ancoraggio specifico. Classe B: connectore di base. Classe T: connectore direzionale. Classe Q: maglia rapida. Classe M: connectore multiuso.

EN 362: 2004. Classe A: connecteur destiné à être connecté directement à un ancrage spécifique. Classe B : connecteur de base. Classe T : connecteur directionnel. Classe Q : maillon rapide. Classe M : connecteur multiusage. EN 12275:2015. Classe B : connecteur de base. Classe H : connecteur pour l'assurage avec demi-cabestan. Classe K : connecteur pour la via ferrata. Classe X : connecteur pour ovale. Classe Q : maillon rapide.

Le matériau principal du connecteur est indiqué dans le **tab.K** dans la colonne «Matériau»: S = acier, SS = acier inoxydable, AL = alliage d'aluminium.

#### Utilisation

La longueur du connecteur doit être prise en considération lorsqu'il est utilisé avec un système antichute car il affecte la hauteur de chute.

La connexion du connecteur est indiquée dans le **tab.K** et fig. **K1** à **K6**. L'utilisateur de connecteur à verrouillage manuel (**fig.K1**) doit éviter de le détacher plusieurs fois dans une même journée de travail.

Les maillons rapides sont utilisés pour les connexions avec des ouvertures peu fréquentes, nous recommandons de fermer avec un couple de serrage de 3 Nm pour les maillons rapides d'un diamètre de 8 mm et 7 Nm pour ceux d'un diamètre de 10-12 mm ; la fermeture partielle de l'écrou doit toujours être évitée (**fig.K5**). Pour l'utilisation correcte et pour la connexion à un point d'ancrage fiable, à un sous-système et à d'autres composants d'un système antichute, voir **fig.K6**. Certaines situations peuvent réduire la résistance du connecteur (**fig.K7-K8**). Éviter un positionnement qui sollicite le doigt du connecteur (**fig.K9-K10**) ; dans le cas où il n'est pas possible d'éviter les contraintes sur le doigt, choisir des connecteurs ANSI Z359.12 qui ont une meilleure résistance du doigt (**fig.K11**).

#### **CONTRÔLE ET ENTRETIEN – CONNECTEURS**

Un mousqueton perd plus de la moitié de sa résistance lorsque le doigt est ouvert (voir **tab.K**): vérifier le bon fonctionnement du doigt avant utilisation: le doigt doit revenir contre le corps du connecteur au moment de la fermeture, le verrouillage automatique doit se fermer complètement sans aide extérieure. La boue, le sable, la peinture, la glace, l'eau sale et d'autres agents peuvent nuire au fonctionnement. Ne pas utiliser de connecteurs défectueux.

Si un dysfonctionnement apparaît, nettoyer et lubrifier le mécanisme avec un lubrifiant à base de silicone. Le nettoyage et la lubrification sont recommandés après chaque utilisation en milieu marin. Si après lubrification, le défaut persiste, le connecteur doit être mis au rebut.

#### **REVISION**

La sécurité de l'utilisateur est liée au maintien de l'efficacité et à la résistance de l'équipement. Outre le contrôle visuel normal fait avant, pendant et après chaque utilisation, ce produit doit être examiné par une personne compétente tous les 12 mois, à compter de la date de la première utilisation du produit. L'enregistrement de cette date et des contrôles successifs doit être effectué sur la fiche de durée de vie du produit: Conserver la notice d'information pour le contrôle et en référence pour toute la durée de vie du produit. Contrôler la lisibilité des marquages du produit.

Si un des défauts suivants apparaît, le produit doit être mis au rebut:

- présence de coupures et/ou de brûlures sur les sangles/cordes porteuses
- présence de coupures et/ou de brûlures sur les coutures de sécurité
- corrosion affectant gravement l'état de surface des pièces métalliques (ne disparaît pas après un ponçage manuel léger au papier de verre)
- endommagement du câble
- corrosion affectant gravement l'état de surface du métal (ne disparaît pas après un ponçage manuel léger au papier de verre)
- jeu ou dessertissage du rivetage du doigt du mousqueton
- mauvaise accroche du doigt sur le corps du mousqueton
- jeu ou dessertissage de l'axe de rotation du doigt
- usure du corps du mousqueton entraînant une diminution sensible de la section (gorge ou entaille), dont la profondeur est estimée supérieure à 1 mm
- présence de fissure notamment au niveau de l'axe de rotation du doigt
- pour le maillon rapide, difficulté à effectuer la fermeture complète de l'écrou manuellement



Si l'article ou un de ses composants, montre des signes d'usure ou des défauts, il doit être changé, même en cas de doute seulement. Chaque élément faisant partie du système de sécurité peut être abîmé durant une chute et il doit donc toujours être examiné avant d'être réutilisé. Tout produit, ayant subi une chute importante, doit être mis au rebut car il peut avoir subi des dommages invisibles à l'œil nu.

## DUREE DE VIE

La durée de vie doit être considérée en absence de causes de mise au rebut et à condition d'effectuer des contrôles périodiques au moins une fois tous les 12 mois à partir de la date de la première utilisation du produit et d'enregistrer les résultats dans la fiche de durée de vie du produit. Les facteurs suivants font exception et peuvent réduire la durée de vie du produit: utilisation intense, dommages causés à des composants du produit, contact avec des substances chimiques, températures élevées, abrasions, coupures, chocs violents, mauvaises utilisations et conservation. En cas de doute quant à la sécurité offerte par ce produit, contacter la société C.A.M.P. spa ou le distributeur.

Produits textiles (types a,b,c,d – voir nomenclature): La durée de vie est de 10 ans à partir de la date de la première utilisation du produit et, compte tenu du stockage, celle-ci ne peut en aucun cas se prolonger au-delà de la fin de la douzième année à compter de la fabrication (ex. année de fabrication 2020, durée de vie jusqu'à la fin 2032).

Produits métalliques (type e – voir nomenclature) / Connecteurs: La durée de vie du produit est illimitée

**TRANSPORT** Protéger le produit des risques énoncés ci-dessus.

## DEUTSCH

### ALLGEMEINE INFORMATIONEN

Die C.A.M.P. Gruppe bietet leichte und innovative Produkte, die auf die Bedürfnisse der Höhenarbeiter zugeschnitten sind. Um die Zuverlässigkeit und Sicherheit dieser Produkte zu gewährleisten, werden sie während ihrer Entwicklungs-, Prüfungs- und Herstellungsphase einer zertifizierten Qualitätskontrolle unterzogen. Diese Gebrauchsanweisung enthält alle Informationen über die korrekte Anwendung der Produkte und ist **aufmerksam zu lesen und sorgfältig aufzubewahren**. Im Falle von Verlust kann die Gebrauchsanweisung unter [www.camp.it](http://www.camp.it) heruntergeladen werden. Die Europäische Konformitätskennzeichnung kann von dieser Internetseite heruntergeladen werden. Der Wiederverkäufer muss die Gebrauchsanweisung in der jeweiligen Sprache des Landes zur Verfügung stellen, in dem das Produkt verkauft wird.

### **VERWENDUNG**

Diese Ausrüstung darf nur von ausgebildeten und kompetenten Personen oder unter Aufsicht dieser Personen verwendet werden. Diese Gebrauchsanweisung ist nicht gleichzusetzen mit einer Ausbildung, in der Ihnen wichtige Techniken der Industriekletterei übermittelt werden. Sie müssen eine entsprechende Einweisung erhalten haben, bevor Sie diese Ausrüstung verwenden können. Klettern oder jede andere Aktivität, für die dieses Produkt verwendet werden kann, ist potentiell gefährlich. Jede falsche Anwendung bzw. Verwendung oder eine unsachgemäße Wartung der Produkte kann Schäden verursachen, die zu schweren Verletzungen oder zu tödlichen Unfällen führen können. Der Benutzer muss körperlich und mental fähig sein, sich um seine eigene Sicherheit zu kümmern und in Notsituationen sachgemäß zu handeln. Was die Auffangsysteme betrifft, ist es für die Sicherheit wesentlich, dass der Ankerpunkt immer richtig positioniert ist und dass die Arbeiten so durchgeführt werden, dass das Fallrisiko und die Fallhöhe minimiert werden. Kontrollieren Sie vor jedem Einsatz die lichte Höhe unterhalb des Arbeitsplatzes des Benutzers, um sicherzustellen, dass er im Fall eines Absturzes weder auf den Boden prallen noch an irgendwelche den verfügbaren Sturzraum einschränkende Hindernisse stoßen kann. Ein Komplettgurt ist die einzige akzeptable Körperhaltevorrichtung, die in einem Absturzsicherungs-system verwendet werden kann. Das Produkt darf ausschließlich wie nachstehend beschrieben benutzt und nicht abgeändert werden. Es darf nur zusammen mit anderen, den Europäischen Normen (EN) entsprechenden Vorrichtungen verwendet werden, wobei auf den

beschränkten Anwendungsbereich jedes einzelnen Teils zu achten ist. In dieser Gebrauchsanweisung sind einige Beispiele der falschen Anwendung dargestellt, aber die Missbrauchsmöglichkeiten sind so zahlreich, dass sie in ihrer Gesamtheit nicht aufgezählt bzw. aufgezählt werden können. Dieses Produkt sollte ausschließlich zum persönlichen Gebrauch bestimmt werden.

#### **WARTUNG**

*Reinigung der Textil- und Plastikteile:* Spülen Sie die Einzelteile nur mit weichem Wasser und Neutralseife. Verwenden Sie eine maximale Wassertemperatur von 30°C und lassen Sie die Materialien auf natürliche Weise, fern von direkten Wärmequellen, trocknen. *Reinigung der Metallteile:* Spülen Sie die Teile nur mit weichem Wasser und trocknen Sie sie ab. *Temperatur:* Damit die Leistungsfähigkeit und die Sicherheit dieses Produktes nicht beeinträchtigt werden, sollte es Temperaturen über 80°C nicht ausgesetzt werden. *Chemische Substanzen:* Verwenden Sie das Produkt nicht mehr, wenn es mit chemischen Substanzen, Lösungsmitteln oder Kraftstoffen in Berührung gekommen ist, die die Eigenschaften des Produktes beeinträchtigt haben könnten.

#### **LAGERUNG**

Bewahren Sie das Produkt unverpackt an einem kühlen, trockenen und dunklen Ort auf, fernab von Wärmequellen, hoher Feuchtigkeit, scharfen Kanten, spitzen Gegenständen, Korrosionsmitteln oder anderen möglichen Schadensquellen.

#### **VERANTWORTUNG**

Die Aktiengesellschaft C.A.M.P. spa und die Wiederverkäufer haften nicht für Schäden, Verletzungen oder tödliche Unfälle, die auf unsachgemäße Anwendung oder auf die Verwendung von abgeänderten Produkt der Marke CAMP Safety zurückzuführen sind. Es obliegt der Verantwortung des Benutzers bzw. der Benutzerin, sich anhand der Gebrauchsanweisung mit den C.A.M.P. spa -Produkten vertraut zu machen und sich zu vergewissern, dass, das Produkt nur für den vorgesehenen Zweck verwendet wird und dass alle Sicherheitsvorkehrungen getroffen worden sind. Bevor Sie diese Ausrüstung verwenden, müssen Sie erwägen, wie eine eventuelle Rettungsaktion im Notfall in aller Sicherheit und mit größter Wirksamkeit durchgeführt werden kann. Sie sind persönlich für Ihre Handlungen und Entscheidungen verantwortlich. Wenn Sie nicht in der Lage sind, die daraus entstehenden Risiken zu tragen, sollten Sie diese Ausrüstungsgegenstände nicht benutzen.

#### **DREI JAHRE GARANTIE**

Auf alle Material- und Fabrikationsfehler haben Sie bei diesem Produkt eine Garantie von drei Jahren ab Kaufdatum. Ausgenommen von der Garantie sind: der normale Verschleiß, Abänderungen oder Nachbesserungen, Korrosionserscheinungen, Schäden aufgrund von Unfällen oder Nachlässigkeit sowie der Gebrauch des Produktes für nicht vorgesehene Einsatzbereiche.

### **PRODUKTSPEZIFISCHE INFORMATIONEN**

#### **GEBRAUCHSANWEISUNG - SEILE**

##### Anwendungsbereich

Seile/Gurtbänder, die der Norm EN 354:2010 entsprechen, werden innerhalb eines Auffangsystems als Verbindungsmittel verwendet: Sie sind ein wesentlicher Bestandteil der persönlichen Schutzausrüstung gegen Absturz (PSA). Manche Seile/Gurtbänder dürfen auch als Anschlaghilfsmittel innerhalb einer transportablen, vorübergehend angebrachten Anschlagvorrichtung (gemäß EN 795/B:2012 / ANSI/ASSE Z359.1-2007) verwendet werden (siehe **Tabelle**).

Dieses Produkt ist für den Schutz und die Vermeidung von Absturzrisiken in der Industrie, im Baugewerbe, im Rettungsdienst und allgemeiner für alle Anwendungen bei Höhenarbeiten bestimmt.

Alle Verbindungsmittel und Schlingen, auch die aus Stahlkabeln, sind nicht unzerstörbar und können somit von scharfen Werkzeugen (z.B. Motorsäge) durchtrennt werden; deshalb verwenden Sie immer ein Backup-Seil während der Fall- und Schnitтарbeiten.

Es stehen verschiedene Standardmodelle und -ausführungen zur Verfügung, die in **Tab.A** dargestellt sind. Weitere

Spezialkombinationen von Verbindungsmitteln und Sonderlängen sind erhältlich, die entsprechenden Daten sind auf der Produktmarkierung zu finden.

#### Verwendung

Um zu wissen, welche persönliche Schutzausrüstung (PSA) für eine bestimmte Situation geeignet ist, muss der so genannte Sturzfaktor ermittelt werden. (**Abb.1**). Er berechnet sich wie folgt: Sturzfaktor = Fallhöhe / ausgegebenes Seil

Bei einem Sturzfaktor 0 (d. h., wenn der Arbeiter sich unter dem Anschlagpunkt befindet und das Verbindungsmittel gespannt ist) bzw. darf eine Positionierungsausrüstung verwendet werden. In anderen Fällen bzw. wenn der Sturzfaktor über 1 liegt, muss ein Auffangsystem verwendet werden, d. h. unter anderem, dass das Seil/Gurtband zusammen mit einem kraftabsorbierenden Falldämpfer (nach EN 355) verwendet werden muss. Zur Befestigung am Bauchanschlusspunkt eines Sitzgurts nach EN 813, siehe **Abb.4**. Zur Befestigung an einem Falldämpfer nach EN 355 und am Anschlusspunkt eines Auffanggurts, siehe **Abb.5**. Nicht am seitlichen Anschlusspunkt eines Haltegurts festmachen (**Abb.6**). Die beiden Arme der 203008 Leine müssen so positioniert werden, dass sie einen Arbeitswinkel von nicht über 120°C bilden (**Abb.7**). Um einen Schutz vor einem Absturz bieten zu können, müssen die nach der Norm EN 354 zertifizierten Verbindungsseile/-gurtbänder unbedingt zusammen mit anderen Vorrichtungen verwendet werden. So muss ein Seil/Gurtband, das zu einem Auffangsystem gehört, zusammen mit einem kraftabsorbierenden Falldämpfer (nach EN 355) und Verbindungselementen (nach EN 362) eingesetzt werden; außerdem muss das System Seile-Falldämpfer-Verbindungselemente, das höchstens 2 m lang sein darf, mit dem Verbindungselement (A) eines Auffanggurts (nach EN 361) gekoppelt sein. Bei einer Sturzgefahr müssen das Seil/Gurtband möglichst in gespanntem Zustand gehalten und Teile in losem Zustand verhindert werden. Sich bei der Prüfung der einwandfreien Verbindung auf die Gebrauchsanweisung des Falldämpfers und Sichertheitsgurts beziehen. Der Anschlagpunkt ist oberhalb des Arbeitsbereichs vorzusehen und muss EN 795 entsprechen und/oder bekanntermaßen eine Festigkeit von 12 kN (Anschlageinrichtung aus Metall) bzw. 18 kN (textile Anschlageinrichtung) aufweisen.

Die statische Festigkeit beträgt (siehe **Tabelle**), wie in **Abb.8** angegeben. Jegliche lose Seilbildungen vermeiden, um die Möglichkeit einer Absturzgefahr beim Gebrauch zu reduzieren. Am Seil/Gurtband dürfen keine Knoten gemacht werden. Besteht die Gefahr, dass das Seil/Gurtband an scharfe Ecken anstößt, sind geeignete Sicherheitsvorkehrungen zu treffen, um Beschädigungen am Seil/Gurtband zu verhindern. Es ist dafür zu sorgen, dass geeignete Rettungsausrüstungen zur Verfügung stehen und dass die Arbeitsmannschaften ausreichend geschult sind, um die schnelle Rettung eines bzw. einer Verunglückten zu gewährleisten und die Auswirkungen eines längeren freien Hängen zu vermeiden.

#### Hinweise zur Installation von Seilen/Gurtbändern nach EN 795/B

Die Gurtbänder, die nach EN 795/B als transportable, vorübergehend angebrachte Anschlageinrichtungen zertifiziert worden sind, müssen an Strukturen befestigt werden, deren Festigkeit überprüft worden ist. Außerdem dürfen solche Strukturen weder scharfe Kanten noch raue Oberflächen noch andere Merkmale aufweisen, die die Gurtbänder irgendwie beschädigen könnten. Beim Installieren der Anschlageinrichtung ist darauf zu achten, dass das Gurtband wie auf **Abb.2** positioniert ist. Transportable, vorübergehend angebrachte Anschlageinrichtungen dürfen ausschließlich von einer einzigen Person verwendet werden. Nicht oberhalb des Anschlagpunktes aufhalten: im Falle eines Sturzes besteht Gefahr eines Defekts/Verletzungsrisiko. Maßnahmen gegen Pendeln sind zu treffen. Wird es in einem Fallschutzsystem eingesetzt, hat dieses den Fangstoß unter 6 kN zu begrenzen. Die maximale Belastung, die das Anschlagmittel beim Einsatz übertragen kann, beträgt 9 kN. Der Fangstoß wird auf die Struktur übertragen, die folglich im Hinblick darauf (Mindestwiderstand >12 kN) sowie auf die Anwendungsrichtung derselben zu überprüfen ist. Die mögliche Verformung als Verankerung kann bis zu 20% der Länge erreichen. Es wird empfohlen, die Vorrichtung mit dem Datum der letzten Inspektion zu kennzeichnen. Das Produkt nicht zum Anheben von Lasten verwenden.

Es empfiehlt sich, falls im Lieferumfang enthalten ist die Verwendung eines Drehschutzgummis empfehlenswert

(**Abb.3**), dass der Karabiner in Richtung der Längsachse belastet wird.

Ref. 2030 026F - 2030 040F - 2030 074F: Für Infos zur Benutzung des Goblin Rope Surfers bitte die Gebrauchsanweisung des Goblin lesen.

Verwendung als Verankerung nach ANSI/ASSE Z359.1-2007 (Anchor Webbing 2032 und Anchor Cable 2132)

Anchor Webbing und Anchor Cable sind für den Einsatz als Verankerung nach der amerikanischen Norm ANSI/ASSE Z359.1-2007 für die Bildung von Anschlagpunkten an einer Struktur getestet. Die Installationsstruktur muss zertifiziert sein, um eine statische Belastung von mindestens 3400 lbs / 15 kN standzuhalten oder mangels Zertifizierung dafür bekannt sein, dass sie 5000 lbs / 22.2 kN trägt.

Für die Installation siehe **Abb.2d-2e**; es sind Verbindungselemente ANSI Z359 zu verwenden: Auf keine andere Weise installieren. Bei Strukturen mit scharfen Kanten oder Abrieboberflächen kann Anchor Cable verwendet werden, wogegen die Verwendung von Anchor Webbing zu vermeiden ist. Entsprechende Vorsichtsmaßnahmen treffen, wenn dieses Produkt in der Nähe von laufenden Maschinen verwendet wird oder Stromrisiken vorliegen.

Die Festigkeit erfüllt die Anforderungen ANSI/ASSE für die Verwendung von einer Person: 5000 lbs / 22.2 kN. Nicht mehr als eine Person auf einmal mit der Verankerung verbinden.

Sollte das Produkt beschädigt sein oder bedarf es einer Inspektion, muss es als nicht verwendbar gekennzeichnet werden.

## GEBRAUCHSANWEISUNG - VERBINDUNGSELEMENT

### Anwendungsbereich

Alle im Produkt gelieferten Verbindungselemente sind gemäß der Norm EN 362:2004 zertifiziert und eignen sich für die Verwendung in einem Auffangsystem zum Schutz gegen eine Absturzgefahr aus der Höhe. Einige Modelle sind auch nach der Norm EN 12275:2013 für den Bergsteigereinsatz zertifiziert. Die Eigenschaften und weiteren Zertifizierungen der Verbindungselemente sind in **Tab. K** hervorgehoben, wobei der/die Referenzcode(s) auf der Kennzeichnung des/der im Produkt gelieferten Verbindungsmittel(s) zu finden ist/sind.

### Klassen (Tab.K)

EN 362:2004. Klasse A: Verbindungselement, das dazu bestimmt ist, direkt mit einem spezifischen Anschlag verbunden zu werden. Klasse B: Basisverbindungselement. Klasse T: richtungsabhängiges Verbindungselement. Klasse Q: Schließring. Klasse M: Mehrzweck-Verbindungselement.

EN 12275:2015. Klasse B: Basisverbindungselement. Klasse H: Verbindungselement zum Sichern mit Halbmastrwurf.

Klasse K: Verbindungselement für Klettersteige. Klasse X: ovales Verbindungselement. Klasse Q: Schließring.

Das Hauptmaterial des Verbindungselements ist in **Tab.K** in der Spalte "Material" angegeben: S = Stahl, SS = Edelstahl, AL = Aluminiumlegierung.

### Verwendung

Die Länge des Verbindungselements muss bei der Verwendung mit einem Auffangsystem berücksichtigt werden, da es die Fallhöhe beeinflusst.

Die Verbindung vom Verbindungselement wird in der **Tabelle K** und **Abb. K1** bis **K6** angegeben. Der Benutzer eines Verbindungselements mit manuellem Verriegelungssystem (**Abb.K1**) muss vermeiden, dass das Gerät wiederholt am selben Tag aus- und eingelegt wird.

Die Schließringe werden für selten zu öffnende Verbindungen verwendet. Es wird empfohlen, mit einem Anzugsmoment von 3 Nm für Schließringe mit einem Durchmesser von 8 mm und 7 Nm für solche mit einem Durchmesser von 10-12 mm zu schließen, wobei ein teilweises Schließen der Mutter stets zu vermeiden ist (**Abb. K5**). Zur korrekten Verwendung und Verbindung mit einem zuverlässigen Anschlagpunkt, einem Teilsystem und anderen Bestandteilen eines Auffangsystems siehe **Abb. K6**. In einigen Situationen kann sich der Widerstand des Verbindungselements verringern (**Abb.K7-K8**). Positionierungen vermeiden, die den Hebel des Verbindungselements belasten (**Abb.K9-K10**); falls man Hebelbelastungen nicht vermeiden kann, sind Verbindungselemente ANSI

## KONTROLLE UND WARTUNG - VERBINDUNGSELEMENT

Ein Verbindungselement verliert mehr als die Hälfte seiner Widerstandsfähigkeit, wenn der Schnapper offen ist (siehe **Tabelle K**): Vor dem Gebrauch prüfen, ob der Hebel einwandfrei funktioniert: Der Hebel muss beim Schließen gegen den Körper des Verbindungselements zurückschnellen, die automatische Verriegelungsvorrichtung muss ohne externe Hilfe vollständig schließen. Schlamm, Sand, Lackfarbe, Eis, schmutziges Wasser und andere Stoffe können die Funktionsweise beeinträchtigen. Keine Verbindungselemente mit Fehlfunktion verwenden. Bei einer Fehlfunktion den Mechanismus mit einem Silikonschmiermittel reinigen und schmieren. Säuberung und Schmierung sollten nach jedem Meereseinsatz vorgenommen werden. Sollte der Defekt auch nach dem Schmieren noch anstehen, darf das Verbindungselement nicht weiterverwendet werden.

## ÜBERPRÜFUNG

Die Sicherheit der Benutzer hängt von der uneingeschränkten Wirkungskraft und Haltbarkeit der Ausrüstung ab. Dieses Produkt ist neben der normalen Sichtkontrolle, die es vor, während und nach jedem Einsatz auszuführen gilt, alle 12 Monate, d.h. ab dem Ersteinsatzdatum des Produkts, durch eine Fachperson überprüfen zu lassen. Dieses Datum sowie das der darauffolgenden Überprüfungen sind in das Produktdatenblatt einzutragen: Die Unterlagen für die Kontrolle und Bezugnahme die ganze Lebensdauer des Produkts hindurch aufbewahren. Vergewissern Sie sich, dass die Produktkennzeichnung lesbar ist.

Sollte einer der nachstehenden Defekte festgestellt werden, darf das Produkt nicht mehr verwendet werden:

- Vorhandensein von Schnitten und/oder Brandspuren an Gurtbändern/Tragseilen,
  - Vorhandensein von Schnitten und/oder Brandspuren an Hauptnähten,
  - Korrosion, die schwere Schäden an der Oberfläche der Metallteile verursacht (und die auch nach leichtem Reiben mit Schmirgelpapier nicht verschwindet)
  - Beschädigung des Seils.
  - Korrosion, die den Oberflächenzustand des Metalls gravierend verändert (und die auch nach leichtem Reiben mit Schmirgelpapier nicht verschwindet)
  - Spiel oder Austreten der Niete aus dem Schnapper des Karabiners
  - Fehlerhaftes Einrasten des Schnappers am Körper des Karabiners
  - Spiel oder Austreten der Gelenkniete des Schnappers
  - Allgemeine Abnutzung des Körpers, welche eine spürbare Reduzierung des Querschnitts von bis zu 1mm mit sich bringen kann
  - Auftreten von Rissen, insbesondere im Bereich der Gelenkniete des Schnappers
  - bei Schnellverschlüssen [5], Schwierigkeiten beim vollständigen manuellen Festziehen der Mutter
- Falls das Produkt bzw. ein Bestandteil des Produkts Mängel oder starke Abnutzung aufweist oder auch nur aufzuweisen scheint, muss es sofort ausgetauscht werden. Jeder durch einen Absturz beanspruchte Bestandteil des Sicherungssystems kann Schäden aufweisen und muss vor dem nächsten Gebrauch geprüft werden. Nach einem harten Fangstoß darf das Produkt nicht mehr benutzt werden, da dadurch innere, mit dem bloßen Auge nicht erkennbare Schäden entstanden sein könnten, die seine Festigkeit und Funktionsfähigkeit vermindert haben.

## LEBENSDAUER

Während dieser Lebensdauer dürfen keine Umstände auftreten, die das Produkt außer Betrieb setzen. Ferner sind zumindest einmal jede 12 Monate ab seinem Ersteinsatzdatum regelmäßige Kontrollen durchzuführen und die Ergebnisse in das Produktdatenblatt einzutragen. Die folgenden Faktoren verringern die Lebensdauer des Produktes: Intensiver Gebrauch, Beschädigung eines oder mehrerer Produktbestandteile, Berührung mit chemischen Substanzen, hohe Temperaturen, unsachgemäße Verwendung und Lagerung, starke Stürze, Abrieb

und Schnitte. Falls Sie vermuten, dass das Produkt nicht mehr sicher und zuverlässig ist, setzen Sie sich in Verbindung mit C.A.M.P. spa oder Ihrem Wiederverkäufer.

Textilprodukte (Typ a,b,c,d – siehe Nomenklatur): Die Lebensdauer des Produkts beträgt 10 Jahre ab Erstellungsdatum. Berücksichtigt man die Lagerung, kann seine Lebensdauer nicht über das zwölfte Jahr nach seiner Herstellung (z. Bsp. Herstellungsjahr 2020, Lebensdauer bis Ende 2032) hinaus verlängert werden.

Metallprodukte (Typ e – siehe Nomenklatur) / Karabiner: Die Lebensdauer des Produkts ist unbegrenzt.

**TRANSPORT** Das Produkt vor den oben erwähnten Risiken schützen.

#### **X - KENNZEICHNUNG**

1. Name und Anschrift des Herstellers
2. Referenznummer des Produkts
3. Gesamtlänge des Seils (inklusive Karabiner, sofern geliefert)
4. Name der Vorrichtung
5. Herstellungsdatum (Monat/Jahr)
6. Tag/Monat/Herstellungsjahr
7. Seriennummer
8. Entspricht der Europäischen Verordnung (EU) 2016/425
9. Nr. des Organs zur Herstellungskontrolle des Produkts
10. Geltende Norm und Jahr Veröffentlichung
11. Bruchlast
12. Das Modell ist auch gemäß EAC (Russland-Weissrussland-Kasachstan-Armenien-Kirgisistan standard) zertifiziert
13. Gebrauchsanweisung lesen
14. Einsatz von jeweils immer nur einer Person
15. Nicht oberhalb des Anschlagpunktes klettern, Pendeln vermeiden
16. Qualitätskennzeichnung der Union International des Associations d'Alpinisme
17. Klassifizierung gemäß EN 362
18. Klassifizierung gemäß EN 12275
19. Bruchlast Hauptachse
20. Bruchlast Zweitachse
21. Bruchlast bei offenem Schnapper

#### **Y - NOMENKLATUR**

- [1] Kennzeichnung
- [2] Schlaufe
- [3] Schutz
- [4] Seil
- [5] Gurtschlaufe
- [6] Kabel
- [7] Anschlagring
- [8] Ersatzteile für Goblin (siehe Goblin Gebrauchsanweisung)

#### **Hauptmaterial**

- [4] Polyamid
- [5] Polyester
- [6][7] Stahl

[8] Körper

## VERBINDUNGSELEMENT

[9] Körper

[10] Schnapper

[11] Sperrvorrichtung

[12] Gelenkniete des Schnappers

[13] Schnellverschluss

[14] Mutter

[15] Absturzindikator

[16] Drehbarer Anschlagpunkt

[17] Drehschutzstift

**W1** - Organ zur Herstellungskontrolle des Produkts:

**W2** - Zertifikationsorganismus für EU-Typ:

## J - DATENBLATT

1. Modell

4. Kaufdatum

7. Bemerkungen

10. OK

2. Seriennummer

5. Datum der ersten

8. Kontrolle alle 12

11. Name/Unterschrift

3. Herstellungsdatum

Verwendung

Monate

12. Datum der nächsten

(Monat/Jahr)

6. Benutzer

9. Datum

Überprüfung

## ESPAÑOL

### INFORMACIÓN GENERAL

El Grupo C.A.M.P. da respuesta a todas las necesidades de los trabajadores en altura con artículos ligeros e innovadores que son diseñados, testados y fabricados dentro de un sistema de calidad certificado, con el fin de ofrecer un producto fiable y seguro. Las presentes instrucciones están destinadas a informar sobre la correcta utilización del producto durante toda su vida. **Lea, entienda y conserve estas instrucciones.** En caso de pérdida, puede descargarlas en el sitio web **www.camp.it**. La declaración de conformidad UE se puede descargar de esta página web. El distribuidor debe proporcionar el manual de información en la lengua del país en que se vende el producto.

### UTILIZACIÓN

Este equipo debe ser utilizado únicamente por personas formadas y competentes o bajo la supervisión directa de personal con la formación y competencias adecuadas. Estas instrucciones no enseñan técnicas para trabajar en altura ni para cualquier otra actividad asociada, por lo que es necesario haber recibido una formación adecuada antes de utilizar este equipo. La escalada y cualquier otra actividad en la que estos productos puedan ser utilizados son intrínsecamente peligrosas. No escoger el equipo adecuado, usarlo incorrectamente o no realizar el mantenimiento debido podría producir daños, lesiones o incluso la muerte. El usuario debe estar médicamente apto y ser capaz de velar por su seguridad y de proceder correctamente en situaciones de emergencia. Para usar los equipos anticaídas de forma segura, es esencial que el dispositivo o el punto de anclaje estén posicionados correctamente y que el trabajo se realice de forma que minimice tanto el riesgo de caída como la altura de la propia caída. Antes de cada utilización, compruebe que la distancia de seguridad con respecto al lugar de trabajo es correcta, para que, en caso de accidente, no llegue a colisionar con el suelo o con otros obstáculos que pudieran encontrarse en la trayectoria de caída. El arnés integral es el único dispositivo de suspensión que se debe emplear

en sistemas anticaída. Este producto debe usarse como se indica en las instrucciones y no se debe modificar en ninguna circunstancia. Puede utilizarse conjuntamente con cualquier otro producto de acuerdo con las especificaciones y las normas EN, considerando las limitaciones particulares de cada producto. En esta nota se indican únicamente algunos de los usos no permitidos o indebidos. Existen muchos más, pero es imposible citarlos todos o incluso llegar a imaginarlos. Se recomienda que este producto se destine al uso personal de un individuo.

#### **MANTENIMIENTO**

*Limpieza de las partes textiles y de plástico:* aclárelas con agua limpia (<30°C) y jabón neutro, no aplique calor directo. *Limpieza de las partes metálicas:* aclárelas con agua limpia y séquelas. *Temperatura:* mantenga este producto siempre a una temperatura inferior a 80°C, de lo contrario, podría alterar su funcionamiento. *Sustancias químicas:* no use este producto si ha estado en contacto con alguna sustancia química, disolvente o carburante que puedan alterar sus características.

#### **ALMACENAMIENTO**

Conserve el producto desembalado en un lugar fresco, seco, oscuro y lejos de cualquier fuente de calor, nivel de humedad elevado u otros agentes corrosivos que puedan dañarlo.

#### **RESPONSABILIDAD**

La firma C.A.M.P. spa, o el distribuidor, no aceptará ninguna responsabilidad ante daños, lesiones o muertes ocasionados por el mal uso o modificación de cualquier producto de la marca CAMP Safety. Es responsabilidad del usuario en todo momento asegurarse de que entiende la correcta y segura utilización de cualquier producto de C.A.M.P. spa, de que lo utiliza solo para la actividad para la que ha sido diseñado y de que aplica todas las medidas de seguridad. Antes de su utilización, debe asegurarse de que conoce el procedimiento para un rescate seguro y eficiente. Usted asume personalmente la responsabilidad de sus acciones y los riesgos que pueda correr. Si no es capaz de cumplir esta normativa, no utilice este equipamiento.

#### **3 AÑOS DE GARANTÍA**

Este producto tiene una garantía de tres años, que comienza a contar a partir de la fecha de adquisición, contra defectos de materiales o de fabricación. Esta garantía no cubre: desgaste, modificaciones o alteraciones, incorrecta conservación, corrosión, uso inadecuado y usos para los cuales no haya sido diseñado.

### **INFORMACION ESPECÍFICA**

#### **INSTRUCCIONES DE USO - CINTA**

##### Descripción

La cinta de amarre EN 354:2010 es un equipo de protección individual (EPI) usado para conectar elementos de un sistema de detención de caídas. Algunas cintas de amarre pueden ser utilizadas también como dispositivos EN 795/B:2012 / ANSI/ASSE Z359.1-2007 (vea la **tabla**).

Este producto está destinado a la protección y prevención de los riesgos de caídas desde alturas en la industria, construcción, rescate y, en general, en cualquier aplicación de trabajos en altura.

Todos los elementos de amarre, incluidos los fabricados con cable metálico, no son indestructibles y se pueden cortar con herramientas cortantes (por ejemplo motosierra etc.): por eso es importante que se utilice una línea adicional durante las actividades de tala.

Existen diferentes modelos y versiones estándares, que se muestran en la **tabla A**. Hay disponibles de otras combinaciones especiales de conectores y longitudes especiales y los datos pertinentes pueden encontrarse en el marcado del producto.

##### Utilización

Para evaluar la peligrosidad de un trabajo y por lo tanto el EPI a utilizar es necesario definir el Factor de Caída (**fig.1**), calculado según la siguiente fórmula:

Factor de Caída = Altura de la caída / Longitud de la cuerda.



En el caso de que el Factor de Caída sea 0, cuando el operario se encuentra por debajo del punto de anclaje con la cuerda tensada, es posible utilizar dispositivos de posicionamiento.

En otros casos, con factores de caída iguales o mayores a 1, es obligatoria la utilización de dispositivos anticaída. En este caso la cinta de amarre debe ser utilizada junto a un absorbedor de energía. Para la conexión al punto de fijación ventral de un arnés de asiento con perneras EN 813, vea la **fig.4**. Para la conexión de un absorbedor de energía EN 355 y fijación a un arnés anticaídas, vea la **fig.5**. No realice la conexión a los cinturones de ajuste lateral (**fig.6**). No coloque las dos correas de la 203008 de modo que formen un ángulo con carga superior a 120° (**fig.7**). Las cintas de amarre certificadas bajo el estándar EN 354 no deben ser utilizadas como único sistema de detención de caídas. Las cintas pueden ser utilizadas como sistema de detención de caídas siempre con un dissipador EN 355 y conectores EN 362; en este caso la longitud máxima del conjunto ( cinta – dissipador – conectores ) no deberá exceder los 2 metros, y debe ser conectado al anillo de fijación de un arnés EN 361. Cuando subsista la posibilidad de caída, mantener la cuerda/ cinta posiblemente en tensión, evitando la creación de partes flojas. Remítirse al manual de uso del absorbedor de energía y del arnés para comprobar la correcta conexión. *El punto de anclaje debe colocarse por encima de la zona de trabajo y debe cumplir con la norma EN 795 y/o tener una resistencia de 12 kN (anclajes metálicos) o 18 kN (anclajes textiles)*. La resistencia estática es (vea la **tabla**), como se muestra en la **fig.8**. Evite que la cuerda se afloje, así reducirá las posibilidades de caída durante el uso. No efectuar nudos de ningún tipo en la cuerda/ cinta. Cuando exista la posibilidad de que la cuerda/ cinta pueda chocar con cantos cortantes, tomar las precauciones apropiadas a fin de evitar daños a la cuerda/ cinta. Son necesarios equipos de rescate y trabajadores expertos en estas labores de rescate para intervenir en caso de caída.

#### Instrucciones de instalación de las cintas de amarre EN 795/B

La cinta de amarre es un dispositivo de anclaje portátil EN 795/B que debe ser instalado en estructuras cuya solidez haya sido verificada y cuyos cantos no sean cortantes ni presenten zonas abrasivas que puedan dañar a la cinta o disminuir su resistencia. Para crear un punto de anclaje, coloque la cinta como se indica en la **fig.2**. Los dispositivos de anclaje temporales solo pueden ser utilizados por una persona al mismo tiempo. No sitúarse por encima del punto de anclaje: riesgo de fallo/daños en caso de caída. Tomar medidas para evitar péndulo. Si se utiliza en un sistema anticaída, el sistema debe limitar la fuerza de parada bajo los 6 kN. La carga máxima que se puede transmitir mediante el dispositivo de anclaje es de 9 kN. Esta fuerza se transmite a la estructura, por tanto, es necesario comprobar la resistencia mínima (>12 kN) de la estructura y la dirección de aplicación de la propia fuerza. La posible deformación como anclaje puede llegar a ser del 20% de su longitud. Se recomienda indicar en el dispositivo la fecha de la última inspección. Este producto no se debe usar para elevar cargas.

Se aconseja utilizar, cuando se suministra, el uso de una goma antirrotación (**fig.3**) para hacer trabajar el mosquetón en el sentido del eje mayor.

Art. 2030 026F - 2030 040F - 2030 074F: para el uso del Goblin Rope Surfer, lea el manual del Goblin.

Uso como anclaje conforme a ANSI/ASSE Z359.1-2007 (Anchor Webbing 2032 y Anchor Cable 2132)

Anchor Webbing y Anchor Cable están probados para usar como anclajes de acuerdo con la norma estadounidense ANSI/ASSE Z359.1-2007, para crear puntos de anclaje en una estructura. La estructura para la instalación debe estar certificada para sostener una carga estática de al menos 3400 lbs / 15 kN o debe conocerse para sostener 5000 lbs / 22.2 kN a falta de certificación.

Para la instalación, véase la **fig.2d-2e** y utilizar conectores ANSI Z359: no instalar de otra manera. En caso de estructuras con aristas vivas o superficies abrasivas, Anchor Cable se puede utilizar, pero se debe evitar el uso de Anchor Webbing. Cuando este producto se utiliza cerca de maquinaria en movimiento o cuando hay riesgos eléctricos, se deben tomar las precauciones adecuadas.

La resistencia cumple con los requisitos ANSI/ASSE para el uso por parte de una persona: 5000 lbs / 22.2 kN. No conectar más de una persona a la vez al anclaje.

Si el producto está dañado o necesita ser inspeccionado, se debe identificar como inutilizable.

## INSTRUCCIONES DE USO - CONECTOR

### Descripción

Todos los conectores suministrados en el producto están certificados de acuerdo con la norma EN 362:2004 y son aptos para su uso en un sistema anticaída para la protección contra el riesgo de caídas desde alturas. Algunos modelos también están certificados de acuerdo con la norma EN 12275:2013 para su uso en montañismo. Las características y otras certificaciones de los conectores se destacan en la **tabla K**, localizando el(los) código(s) de referencia en el marcado del(los) conector(es) suministrado(s) en el producto.

### Clases (tabla K)

EN 362:2004. Clase A: conector diseñado especialmente para engancharlo directamente a un tipo específico de anclaje. Clase B: conector básico. Clase T: conector de terminación. Clase Q: eslabón rápido. Clase M: conector multiuso.

EN 12275:2015. Clase B: conector básico. Clase H: conector que garantiza la máxima seguridad mediante nudo dinámico. Clase K: conector para vía ferrata. Clase X: conector oval. Clase Q: eslabón rápido.

El material principal del conector se indica en la **tabla K** en la columna «Material»: S = Acero, SS = Acero inoxidable, AL = Aleación de aluminio.

### Utilización

La longitud del conector debe tenerse en cuenta cuando se utiliza con un sistema de anticaída, ya que incide en la altura de caída.

La conexión del conector se indica en el **tabla K** o y fig. **K1** a **K6**. El usuario del conector de bloqueo manual (**fig.K2**) debe evitar abrirlo varias veces en un mismo día de trabajo.

Los eslabones rápidos se utilizan para conexiones con aperturas poco frecuentes, se recomienda cerrar con un par de apriete de 3 Nm para los eslabones rápidos con un diámetro de 8 mm y 7 Nm para los de 10-12 mm de diámetro, siempre debe evitarse el cierre parcial de la tuerca (**fig.K5**). Para el uso correcto y la conexión a un punto de anclaje fiable, a un subsistema y a otros componentes de un sistema anticaída, véase la **fig. K6**. Algunas situaciones pueden reducir la resistencia del conector (**fig.K7-K8**). Evite las posiciones que fuercen el gatillo del conector (**fig. K9-K10**); en caso de que no sea posible evitar la tensión del gatillo, elija los conectores ANSI Z359.12 que tienen una mejor resistencia del gatillo (**fig.K11**).

## CONTROL Y MANTENIMIENTO - CONECTOR

Un mosquetón pierde más de la mitad de su resistencia cuando el gatillo está abierto (ver **tabla K**): compruebe el correcto funcionamiento del gatillo antes de usarlo: el gatillo debe volver contra el cuerpo del conector al cerrarse, el dispositivo de bloqueo automático debe cerrarse completamente sin ayuda externa. El lodo, la arena, la pintura, el hielo, el agua sucia y otros agentes pueden dificultar su funcionamiento. No utilice conectores con un funcionamiento defectuoso.

Si se presenta un fallo de funcionamiento, limpie y lubrique el mecanismo con un lubricante de silicona. Se recomienda limpiarlo y lubricarlo después de cada uso en un ambiente marino. Si después de la lubricación el defecto persiste, el mosquetón debe ser desechado.

## REVISIÓN

La seguridad de los usuarios depende de la continua eficiencia y durabilidad del equipo. Además de la inspección normal requerida antes, durante y después de cada uso, este producto debe ser examinado por una persona con competencia para ello con una frecuencia de 12 meses, a partir de la fecha del primer uso del producto. En la ficha de la vida útil del producto, se debe indicar dicha fecha y la de los sucesivos controles efectuados: conservar la documentación para controlar y para consultar durante toda la vida útil del producto. Asegúrese siempre de que las

marcas del producto siguen siendo legibles.

En caso de que exista uno de los siguientes defectos, el producto debe dejar de usarse de inmediato:

- presencia de cortes y /o quemaduras en la cuerda,
  - presencia de cortes y /o quemaduras en las costuras,
- corrosión que altera gravemente el estado superficial de las piezas metálicas (no desaparece tras un ligero frotamiento con papel de lija)
  - daño del cable.
  - corrosión que altera gravemente el estado de la superficie del metal (no desaparece tras un ligero frotamiento con papel de lija)
  - juego o desgaste del remachado del gatillo del mosquetón
  - enganche incorrecto del gatillo sobre el cuerpo del mosquetón
  - juego o desgaste del eje de rotación del gatillo
  - desgaste generalizado del cuerpo del conector: aquel que produzca una reducción significativa de la sección del conector o que sea mas profundo de 1 mm
  - presencia de grietas, en particular, en el eje de rotación del gatillo
  - para el maillon rápido, dificultad para efectuar el cierre completo de la tuerca manualmente
- Si el producto o alguno de sus componentes presentan signos de desgaste o defectos, o se duda de que los posea, debe ser retirado inmediatamente, ya que puede haber sufrido daños no visibles a simple vista. Cualquier componente del sistema puede resultar dañado durante una caída y, en consecuencia, se debe examinar siempre antes de volver a utilizarlo. Todo producto que se haya empleado para parar una caída grave debe ser sustituido, porque puede que haya sufrido daños no perceptibles a simple vista.

## **VIDA ÚTIL**

Se entiende que la duración de la vida útil será la indicada siempre y cuando no ocurran eventos que provoquen que el producto sea inutilizable, se efectúen los controles periódicos como mínimo una vez cada 12 meses a partir de la fecha del primer uso del producto y se deje constancia de los resultados en la ficha de la vida del producto.

Los siguientes factores pueden reducir la vida del producto: uso intensivo, daño a los componentes del producto, contacto con substancias químicas, temperatura elevada, abrasiones, cortes, choques violentos, errores en el uso y en las recomendaciones para el mantenimiento. En el caso de duda sobre si el producto puede ofrecer la necesaria seguridad, póngase en contacto con C.A.M.P. spa o el distribuidor.

Productos textiles (tipos a, b, c, d - ver nomenclatura): Este producto tiene una vida útil de 10 años, a partir de la fecha del primer uso y siempre y cuando se almacene precedentemente. En cualquier caso, este producto no se podrá utilizar una vez transcurridos 12 años desde la fecha de fabricación (por ej.: año de fabricación: 2020, fin de la vida útil: 2032).

Productos metálicos (tipo e - ver nomenclatura) / Conectores: La vida útil del producto es ilimitada

**TRANSPORTE** Proteger el producto contra los riesgos detallados en el apartado anterior.

## **X - MARCAJE**

1. Nombre y dirección del fabricante
2. Referencia de producto
3. Longitud total de la cuerda (conectores incluidos, cuando se suministran)
4. Nombre de equipamiento
5. Mes y año de fabricación
6. Día/Mes/Año de fabricación
7. Numero de serie

8. Marca que indica la conformidad según el reglamento europeo (UE) 2016/425
9. N° del organismo controlador de la fabricación de este producto
10. Norma de referencia y año de publicación
11. Carga de ruptura
12. El modelo está certificado de acuerdo a la norma EAC (Rusia-Bielorrusia-Kazajistán-Armenia-Kirguistán estándar)
13. Leer las instrucciones antes de usar este producto
14. Para uso individual (una persona de cada vez)
15. No escalar por encima del anclaje, evitar péndulo
16. Atestado de calidad de la UIAA (=Unión Internacional de la Asociación de Alpinismo)
17. Clase según EN 362
18. Clase según EN 12275
19. Carga de rotura eje mayor
20. Carga de rotura eje menor
21. Carga de rotura gatillo abierto

#### **Y - NOMENCLATURA**

- [1] Marcaje
- [2] Anillo
- [3] Protección
- [4] Cuerda
- [5] Cinta
- [6] Cable
- [7] Anillo de anclaje
- [8] Accesorio para el Goblin (lea el manual del Goblin)

#### **Material principal**

- [4] Poliamida
- [5] Poliéster
- [6][7] Acero

#### **CONECTOR**

- [9] Cuerpo
- [10] Gatillo
- [11] Dispositivo de bloqueo
- [12] Eje de rotación del gatillo
- [13] Maillon rápido
- [14] Tuerca
- [15] Indicador de caída
- [16] Punto de anclaje giratorio
- [17] Sistema antirrotación

**W1** - Organismo controlador de la fabricación de este producto

**W2** - Organismo notificado que interviene en el examen UE de tipo

#### **J - FICHA DE LA VIDA ÚTIL**

- |                             |                                    |                             |                                  |
|-----------------------------|------------------------------------|-----------------------------|----------------------------------|
| 1. Modelo                   | 4. Fecha de compra                 | 7. Comentarios              | 10. OK                           |
| 2. Numero de serie          | 5. Fecha de la primera utilización | 8. Inspección cada 12 meses | 11. Nombre/Firma                 |
| 3. Mes y año de fabricación | 6. Usuario                         | 9. Fecha                    | 12. Fecha de la próxima revisión |

## PORTUGUÊS

### INFORMAÇÕES GERAIS

O grupo C.A.M.P. atende às necessidades das pessoas que trabalham em altura, com produtos leves e inovadores. São concebidos, testados e produzidos com um sistema de qualidade certificado, para lhes oferecer um produto confiável e seguro. As presentes instruções servem para lhes informar sobre o uso correto do produto, durante toda a sua vida útil: **é importante ler e conservar as presentes instruções.** Em caso de perda, as instruções podem ser baixadas através do site [www.camp.it](http://www.camp.it). A declaração de conformidade UE pode ser descarregada através deste sítio. O revendedor deve fornecer o manual de instruções no idioma do país onde o produto é vendido.

### **USO**

Este equipamento deve ser utilizado apenas por pessoas treinadas e competentes, ou então sob a supervisão de pessoas treinadas e competentes. Com estas instruções, vocês não aprenderão as técnicas dos trabalhos em altura nem de qualquer outra atividade associada: antes de usar este equipamento, é necessário ter recebido uma formação apropriada sobre o mesmo. As escaladas e todas as outras atividades para a qual este produto pode ser utilizado são potencialmente perigosas. Uma escolha ou uso incorreto, ou uma manutenção incorreta do produto pode causar danos, feridas graves e pode até levar à morte. O usuário deve ser medicamente apto capaz de verificar a própria segurança e de manter sob controle as situações de emergência. Para os sistemas antiqueda, é essencial para a segurança que o dispositivo ou o ponto de ancoragem esteja sempre posicionado de maneira correta e que o trabalho seja efetuado de maneira tal para reduzir ao mínimo o risco de quedas e a altura de queda. Verificar o espaço livre abaixo do usuário no local de trabalho e antes de qualquer uso, para que em caso de queda não ocorra a colisão com o solo, e para que não hajam outros obstáculos no percurso de queda. O arnês antiqueda é o único dispositivo aceitável que pode ser usado em um sistema antiqueda.

Este produto deve ser utilizado apenas da maneira descrita a seguir e não deve ser modificado. Deve ser utilizado juntamente com outros produtos com características apropriadas e de acordo com as normativas europeias (EN), levando em consideração os limites de cada uma das peças do equipamento. Nestas instruções, serão apresentados alguns exemplos de uso inadequado, mas como há muitos outros exemplos de aplicações erradas, é impossível listar ou imaginar todos. Se possível, este produto deve ser considerado como pessoal.

### **MANUTENÇÃO**

*Limpeza das partes de tecido e plástico:* lavar exclusivamente com água doce e sabão neutro (temperatura máxima 30°C) e deixar secar naturalmente, longe de fontes diretas de calor. *Limpeza das partes metálicas:* lavar com água doce e enxugar. *Temperatura:* manter este produto a uma temperatura inferior a 80°C, para não prejudicar o desempenho e a segurança do produto. *Agentes químicos:* retirar o produto em caso de contato com reagentes químicos, solventes ou carburantes, pois podem alterar as características do produto.

### **CONSERVAÇÃO**

Guardar o produto sem a embalagem em um local fresco, seco, longe da luz e de fontes de calor, alta umidade, arestas ou objetos afiados, substâncias corrosivas e todas as demais possíveis causas de dano ou deterioração.

### **RESPONSABILIDADE**

A sociedade C.A.M.P. spa, ou o distribuidor, eximem-se de qualquer responsabilidade por danos, feridas ou morte causados por uso inadequado ou por um produto CAMP Safety modificado. É de responsabilidade do usuário compreender e seguir as instruções para o uso correto e seguro de todos os produtos fornecidos por ou através da

C.A.M.P. spa, além de utilizá-lo somente para as atividades para as quais foi fabricado e aplicar todos os procedimentos de segurança. Antes de utilizar o equipamento, analisar como um eventual salvamento, em caso de emergência, possa ser efetuado em segurança e de maneira eficiente. Você são responsáveis pelas próprias ações e decisões: caso não forem capazes de assumir os riscos, não utilizem este equipamento.

### **GARANTIA 3 ANOS**

Este produto possui uma garantia de 3 anos, a contar da data de compra, contra qualquer defeito do material ou de fabricação. Não estão cobertos pela garantia: o desgaste normal, as alterações ou modificações, a má conservação, a corrosão, os danos provocados por acidentes e negligências, e os usos para os quais este produto não é destinado.

## **INFORMAÇÕES ESPECÍFICAS**

### **INSTRUÇÕES DE USO - TALABARTES**

#### Campo de aplicação

Os talabartes / correias EN 354: 2010 são equipamentos de proteção individual (EPI) usados como elementos de conexão em sistemas de prevenção de quedas. Alguns talabartes / correias também podem ser usados como dispositivos de ancoragem provisórios portáteis EN 795 / B: 2012 / ANSI / ASSE Z359.1-2007 (consulte a **tabela**). Este produto destina-se à proteção e prevenção dos riscos de queda de alturas na indústria, na construção, em salvamentos e, em geral, para qualquer aplicação de trabalho em altura.

Os talabartes, mesmo aqueles feitos com cabo de metal, não são indestrutíveis: eles podem ser cortados por ferramentas afiadas (por exemplo, motosserra, etc.): sempre use um segundo cabo de segurança ao cortar. Estão disponíveis vários modelos e versões padrão, mostrados na **tab.A**. Estão disponíveis outras combinações especiais de conectores e comprimentos especiais e os dados relevantes são mostrados na marcação do produto.

#### Uso

Para avaliar a perigosidade de uma situação de trabalho e, portanto, os EPI a utilizar é definido o fator de queda (**fig.1**) que é calculado com a seguinte fórmula: Fator de queda = Altura de queda / Comprimento do talabarte.

No caso em que o fator de queda seja 0 e, portanto, o operador se encontra abaixo do ponto de ancoragem com o talabarte tenso, é possível utilizar apetrechamento para o posicionamento. Nos outros casos com um fator de queda igual ou superior a 1, é obrigatória a utilização de dispositivos antiqueda, portanto, o talabarte / correia deve ser combinado com um absorvedor de energia EN 355.

Para a ligação ao ponto de engate ventral de uma linha com suportes para as coxas EN 813 ver **fig.4**. Para a ligação a um absorvedor de energia EN 355 e ao ponto de engate de uma linha antequeda, ver **fig.5**. Não ligar ao ponto de engate lateral de um cinturão de posicionamento no trabalho (**fig.6**). Evitar posicionar as duas ramificações do cordão 203008 de forma que se possa formar um ângulo de trabalho superior a 120 ° (**fig.7**). Os talabartes / correias de conexão certificados de acordo com EN 354 não devem ser usados sozinhos como elementos para impedir uma queda. Um talabarte / correia pode ser usado em um sistema de travamento de queda quando combinado com um absorvedor de energia EN 355 e conectores EN 362; Neste caso, o comprimento máximo do sistema talabarte-absorvedor-conectores nunca deve exceder 2 m e deve ser conectado ao elemento de fixação (A) de uma linha antequeda EN 361. Quando houver possibilidade de queda, mantenha o cordão / correia o mais apertado possível, evitando a formação de peças soltas. Consultar o manual do utilizador do absorvedor de energia e da linha para verificar a correta ligação. O ponto de ancoragem deve ser colocado preferencialmente acima da zona de trabalho e deve estar em conformidade com a norma EN 795 e/ou ter uma resistência conhecida de 12 kN (ancoragens metálicas) ou 18 kN (ancoragens têxteis).

A resistência estática é de (consulte a **tabela**), conforme mostrado na **fig.8**. Limitar quaisquer zonas frouxas na corda para reduzir as possibilidades de queda durante a utilização.

Não efetuar nenhum tipo de nós no talabarte. Se houver a possibilidade de que o talabarte possa bater em arestas

vivas, tomar precauções adequadas a fim de evitar danos ao talabartes / correias.

Quando fornecido, é aconselhável a utilização de uma borracha antirrotação (**fig.3**) para fazer o mosquetão funcionar na direção do eixo maior. Equipar-se com os adequados equipamentos de socorro e providenciar uma adequada formação às equipas de trabalho de forma que possam socorrer rapidamente a vítima para minimizar os efeitos da suspensão inerte.

#### Instalação de talabartes / correias EN 795 / B

As fitas certificadas como ancoragens provisórias portáteis EN 795/B devem ser instalados em estruturas cuja resistência tenha sido verificada e que não possuam arestas vivas, superfícies abrasivas e outras situações que possam danificar e comprometer a resistência das fitas. Para criar a âncora posicione a correia conforme mostrado na **fig. 2**. As ancoragens provisórias portáteis devem ser exclusivamente utilizadas para uma única pessoa.

Não se posicionar por cima da ancoragem: risco de rotura e lesões graves em caso de queda. Tomar precauções para evitar efeitos pêndulo. Se usado num sistema ant queda, o sistema deve limitar a força de paragem abaixo dos 6 kN. A carga máxima que pode ser transmitida em serviço pelo dispositivo de ancoragem é de 9 kN. Esta força é transmitida à estrutura, que deve portanto ser verificada ao nível da resistência mínima (> 12 kN) e no sentido de aplicação da própria força. A deformação possível de Druid Lanyard como ancoragem pode chegar a 20% do comprimento. Recomenda-se que o dispositivo seja marcado com a data da última inspeção. Não utilizar o produto para elevações de cargas.

Ref. 2030 026F - 2030 040F - 2030 074E: Para o uso do Goblin Rope Surfer, consulte o manual do dispositivo Goblin.

#### Use como ancoragem com ANSI / AXIS Z359.1-2007 (Anchor Webbing 2032 e Anchor Cable 2132)

Anchor Webbing e Anchor Cable são testados para uso como âncoras de acordo com o padrão americano ANSI / ASSE Z359.1-2007, para a criação de pontos de ancoragem em uma estrutura. A estrutura de instalação deve ser certificada para suportar uma carga estática de pelo menos 3400 lbs / 15 kN ou deve ser conhecida por suportar 5000 lbs / 22,2 kN sem certificação.

Para instalação, consulte fig.2d-2e e use conectores ANSI Z359: não instale de outras maneiras. No caso de estruturas com arestas vivas ou superfícies abrasivas, pode-se usar o cabo âncora, mas deve-se evitar o uso de tiras âncora. Tome as precauções adequadas quando este produto for usado próximo a máquinas em movimento ou quando houver riscos elétricos.

A resistência atende aos requisitos ANSI / AXIS para uso por uma pessoa: 22,2 kN / 5000 lbs. Não conecte mais de uma pessoa à âncora de cada vez.

Se o produto estiver danificado ou precisar de inspeção, deve ser identificado como inoperante.

## **INSTRUÇÕES DE USO - CONECTORES**

### Campo de aplicação

Os conectores eventualmente fornecidos com o produto são certificados de acordo com a norma EN 362: 2004 e são adequados para serem utilizados num sistema ant queda para a proteção contra o risco de quedas em altura. Alguns modelos também são certificados de acordo com a norma EN 12275:2013 para utilização em montanhismo. As características e posteriores certificações dos conectores são destacadas na **tab.K**, encontrando o(s) código(s) de referência na marcação do(s) conector(es) fornecido(s) no produto.

### Classes (**tab.K**)

EN 362:2004. Classe A: conector destinado a ser conectado diretamente a uma ancoragem específica. Classe B: conector de base. Classe T: conector direcional. Classe Q: malha rápida. Classe M: conector multiuso.

EN 12275:2015. Classe B: conector de base. Classe H: conector para amarração através do nó UIAA. Classe K: conector para via ferrata. Classe X: conector oval. Classe Q: malha rápida.

O material principal do conector é indicado no **tab.K** na coluna "Material": S = Aço, SS = Aço inoxidável, AL = Liga de alumínio.

## Uso

O comprimento do conector deve ser levado em consideração quando é utilizado com um sistema antiqueda, pois influencia a altura de queda.

A conexão correta do conector é indicada na **tab.K** e na **FIG. de K1 a K6**. O utilizador de um conector de fecho manual (**fig.K1**) deve evitar de removê-lo muitas vezes no mesmo turno de trabalho.

As malhas rápidas são utilizadas para conexões com aberturas pouco frequentes, recomenda-se o fecho com binário de aperto de 3 Nm para as malhas rápidas com diâmetro de 8 mm e 7 Nm para as de diâmetro de 10-12 mm, o fecho parcial da porca deve sempre ser evitado (**fig.K5**) Para a utilização correta e para conexão a um ponto de ancoragem confiável, a um subsistema e a outros componentes de um sistema antiqueda, consultar **fig. K6**. Algumas situações podem reduzir a resistência do conector (**fig.K7-K8**) Evitar posicionamentos que solicitem a alavanca do conector (**fig.K9-K10**); se não for possível evitar tensões na alavanca, escolher os conectores ANSI Z359.12 que possuem uma melhor resistência da alavanca (**fig.K11**)

## VERIFICAÇÕES E MANUTENÇÃO - CONECTORES

Um conector perde mais de metade da sua resistência quando a alavanca é aberta (ver **tab.K**): controlar o correto funcionamento da alavanca antes da utilização: a alavanca deve retornar contra o corpo do conector no momento do fecho, o dispositivo de bloqueio automático deve fechar-se completamente sem ajuda externa. Lama, areia, tinta, gelo, água suja e outros agentes podem comprometer o funcionamento. Não usar conectores com funcionamento defeituoso.

Se aparecer um defeito de funcionamento, limpar e lubrificar o mecanismo com um lubrificante à base de silicone. São recomendadas a limpeza e a lubrificação após cada utilização em meio marinho. Se após a lubrificação o defeito persistir, colocar o conector fora de uso.

## REVISÃO

A segurança dos usuários depende da eficiência e durabilidade contínua do equipamento. Além da verificação visual efetuada antes, durante e após cada uso, este produto deve ser examinado por uma pessoa competente, a cada 12 meses, a contar do primeiro uso do produto. O registro desta data e das verificações sucessivas deve ser efetuado na ficha da vida útil do produto: conservar a documentação para as verificações e consultas durante a vida útil do produto. Verificar a legibilidade das marcações do produto.

Em caso de um dos seguintes defeitos, o produto não deve mais ser utilizado:

- presença de cortes e/ou queimaduras nas fitas/cordas de suporte
  - presença de cortes e/ou queimaduras nas costuras de suporte
  - danos ao cabo de metal
  - corrosão que altera gravemente o estado superficial do metal (não desaparece após um leve esfregamento com papel abrasivo)
  - folga ou saída do rebite da trava do mosquetão
  - enganche incorreto da trava no corpo do mosquetão
  - folga ou saída do eixo de rotação da trava
  - desgaste geral do corpo do mosquetão que causa uma sensível diminuição da seção (ranhuras ou entalhes), cuja profundidade é estimada superior a 1 mm
  - presença de rachaduras principalmente no eixo de rotação da trava
  - para o engate rápido, dificuldades para enroscar manualmente a porca inteira
- Caso o produto ou um dos seus componentes apresente sinais de desgaste ou defeitos, o mesmo deve ser substituído, até mesmo em caso de dúvidas. Cada elemento que faz parte do sistema de segurança pode ser danificado durante uma queda e, então, deve ser sempre examinado antes de ser reutilizado.

Cada produto envolvido em uma queda grave deve ser substituído, pois pode ser sofrido danos estruturais não



visíveis a olho nu.

### **VITA ÚTIL**

A vida útil do produto deve ser entendida como sem causas que o coloquem fora de uso, desde que sejam efetuadas as verificações periódicas pelo menos uma vez a cada 12 meses, a contar do primeiro uso do produto, e que sejam registrados os resultados na ficha de vida útil do produto. Porém, os seguintes fatores podem reduzir a vida do produto: uso intenso, danos a componentes do produto, contatos com substâncias químicas, temperaturas elevadas, abrasões, cortes, colisões violentas, erros durante o uso e na conservação. Caso houver dúvidas de que o produto não ofereça mais a segurança necessário, contatar a sociedade C.A.M.P. spa ou o distribuidor.

Produtos de tecido (tipos a, b, c, d - ver nomenclatura): A vida útil é de 10 anos, a contar do primeiro uso do produto e levando em consideração o armazenamento. Em todo caso, não pode ir além do décimo segundo ano a contar da data de fabricação (p. ex. ano de fabricação 2020, vida útil até o final de 2032).

Produtos metálicos (tipo e - ver nomenclatura) / Conectores: A vida útil do produto é ilimitada

**TRANSPORTE** Proteger o produto contra os riscos relacionados acima.

### **X - MARCAÇÃO**

1. Nome e endereço do fabricante
2. Referência do produto
3. Comprimento da corda (conectores incluídos, quando fornecidos)
4. Nome de dispositivo
5. Mês e ano de fabricação
6. Dia / mês / ano de fabricação
7. Número de série
8. Marcação de conformidade com o regulamento europeu (UE) 2016/425
9. N° do órgão que verifica a fabricação do produto
10. Norma de referência e ano de publicação
11. Carga de ruptura
12. O Modelo possui certificação EAC (norma Rússia-Bielorrússia-Cazaquistão-Arménia-Quirguistão)
13. Ler as instruções de uso
14. Uso por parte de apenas uma pessoa por vez
15. Não ficar acima do ponto de ancoragem, evitar efeitos pêndulo
16. Etiqueta de qualidade da UIAA (=União Internacional das Associações de Alpinismo)
17. Classe segundo a EN 362
18. Classe segundo a EN 12275
19. Carga de ruptura do eixo maior
20. Carga de ruptura do eixo menor
21. Carga de ruptura da trava aberta

### **Y - NOMENCLATURA**

- [1] Marcação
- [2] Orifício
- [3] Proteção
- [4] Corda
- [5] Cordão
- [6] Cabo

[7] Anel de ataque

[8] Goblin Rope Surfer: Acessório para Goblin (ver manual Goblin)

### Material principal

[4] Poliamida

[5] Poliéster

[6][7] Aço

### CONECTORES

[9] Corpo

[10] Trava

[11] Dispositivo de bloqueio

[12] Eixo de rotação da trava

[13] Engate rápido

[14] Porca

[15] Indicador de queda

[16] Ponto de fixação giratório

[17] Pino antirrotação

W1 - Órgão que verifica a fabricação do produto

W2 - Entidade reconhecida que intervém para a verificação UE do tipo

### J - FICHA DA VITA ÚTIL

1. Modelo

2. Número de série

3. Mês e ano de  
fabricação

4. Data de compra

5. Data do primeiro uso

6. Usuário

7. Notas

8. Verificação a cada

12 meses

9. Data

10. OK

11. Nome/Assinatura

12. Data da próxima  
verificação

### NEDERLANDS

#### ALGEMENE INFORMATIE

De C.A.M.P. Groep levert oplossingen voor personen die op hoogte werken middels lichte en innovatieve producten. Deze producten zijn ontworpen, getest en geproduceerd volgens een gecertificeerd kwaliteitssysteem zodat betrouwbare en veilige producten worden gegarandeerd. Deze instructies informeren u over correct gebruik van het product gedurende de levensduur. **Lees en bewaar deze instructies daarom.** Indien u de instructies bent kwijtgeraakt kunt u ze alsnog downloaden van de website [www.camp.it](http://www.camp.it). De EU-conformiteitsverklaring kan worden gedownload van deze site. Uw distributeur dient de gebruiksaanwijzing te verschaffen in de officiële taal van het land waar het product wordt verkocht.

#### **GEBRUIK**

Deze middelen mogen alleen gebruikt worden door hiervoor getrainde, competente personen. Indien dit niet het geval is, dient de gebruiker onder directe supervisie te staan van een getrainde, competente (d.w.z. door fabrikant of diens afgevaardigde aangewezen en getrainde) persoon. Deze instructies leren u geen technieken voor het veilig op hoogte werken of andere soortgelijke activiteiten: u dient gekwalificeerde training/scholing te hebben genoten alvorens dit product te gebruiken. Klimmen kan, net als andere soortgelijke activiteiten waarvoor dit product bedoeld is, gevaarlijk zijn. De consequenties van verkeerde keuzes, verkeerd gebruik of slecht onderhoud van middelen kunnen resulteren in schade, zwaar letsel of zelfs de dood. De gebruiker moet medisch fit en in staat zijn om zijn eigen veiligheid te beoordelen en weten hoe in noodsituaties moet worden gehandeld. Voor alle middelen

die in valbeveiligingssystemen worden gebruikt is het van essentieel belang voor de veiligheid dat het bevestigingsmiddel of ankerpunt gedurende uitvoering van werkzaamheden dusdanig gepositioneerd is dat zowel de kans op het vallen als de potentiële valafstand geminimaliseerd worden. Verifieer bij ieder gebruik van een middel de vrije valruimte die benodigd is onder de werkplek van de gebruiker, zodat de gebruiker niet op de grond kan vallen of tegen andere obstakels in het valtraject kan botsen. Een harnasgordel is de enige aanvaardbare voorziening waarmee het lichaam wordt bevestigd die in een valbeveiligingssysteem kan worden gebruikt. Het product mag alleen gebruikt worden zoals hieronder beschreven en mag niet gewijzigd worden. Het product moet gebruikt worden in combinatie met andere artikelen met geschikte kenmerken en in overeenstemming met de Europese normen (EN), rekening houdend met de gebruikslimieten van elk afzonderlijk onderdeel van de uitrusting. In deze aanwijzingen zijn enkele voorbeelden van onjuist gebruik weergegeven. Bedenk echter dat er vele andere voorbeelden van verkeerde toepassing bestaan die niet allemaal opgesomd of voor te stellen zijn. Indien gebruik moet dit product steeds door dezelfde persoon worden gebruikt.

#### **ONDERHOUD**

*Schoonmaken van onderdelen van textiel en kunststof:* spoelen in schoon water met neutrale zeep (maximale temperatuur 30°C) en natuurlijk drogen uit de buurt van directe hittebronnen. *Schoonmaken van de metalen delen:* spoelen in schoon water en dan afdrogen. *Temperatuur:* nooit blootstellen aan temperaturen boven 80°C om de prestaties en de veiligheid van het product niet te beïnvloeden. *Chemicaliën:* neem het product uit gebruik als het in contact is gekomen met chemicaliën, oplosmiddelen of brandstoffen die de eigenschappen van het product kunnen wijzigen.

#### **OPSLAG**

Bewaar het uitgepakte product op een koele, droge, donkere plaats, uit de buurt van hittebronnen, hoge vochtigheid, scherpe randen of voorwerpen, corrosieve stoffen en andere mogelijk schadelijke invloeden.

#### **AANSPRAKELIJKHEID**

De firma C.A.M.P. spa noch de distributeur is op enige wijze aansprakelijk voor schade, letsel of de dood veroorzaakt door onjuist gebruik of door wijzigingen van een product van het merk CAMP Safety. Het is te allen tijde de verantwoordelijkheid van de gebruiker dat de instructies voor correct en veilig gebruik van ieder door C.A.M.P. spa geleverd product zijn begrepen en worden opgevolgd, dat het product alleen wordt gebruikt voor doeleinden waarvoor het is ontworpen, en dat alle geldende veiligheidsprocedures worden gevolgd. Alvorens het product te gebruiken moet worden bedacht hoe in eventuele noodgevallen op veilige en doeltreffende wijze redding mogelijk is. U bent persoonlijk verantwoordelijk voor uw handelingen en beslissingen: indien u niet in staat bent om de risico's die hieruit voortvloeien te dragen, dient u deze uitrusting niet te gebruiken.

#### **3 JAAR GARANTIE**

Op dit product rust vanaf de aanschafdatum een garantie van 3 jaarvoor materiaal- of fabricagefouten. Uitgezonderd van garantie zijn: normale slijtage, wijzigingen of aanpassingen, onjuiste opslag, corrosie, schade door ongevallen of nalatigheid, gebruik waarvoor dit product niet is ontworpen.

### **SPECIFIEKE INFORMATIE**

#### **INSTRUCTIES VOOR GEBRUIK - VEILIGHEIDSLIJNEN**

##### Toepassingsgebied

EN 354:2010 gecertificeerde veiligheidslijnen behoren tot persoonlijke beschermingsmiddelen (PBM's) welke ontworpen zijn als onderdeel van een valbeveiligingssysteem. Sommige veiligheidslijnen kunnen ook worden gebruikt als zijnde een tijdelijke verankeringsvoorziening (EN 795/B:2012 / ANSI/ASSE Z359.1-2007 – referentie tabel).

Dit product is bestemd om te worden gebruikt ter bescherming tegen en ter voorkoming van de risico's van het vallen van een hoogte in de industrie, in de bouw, bij reddingswerk en in het algemeen voor alle toepassingen van werken op hoogte.

Alle veiligheidslijnen, zelfs welke vervaardigd zijn uit metalen kabel, zijn niet onverwoestbaar en kunnen ingesneden worden door scherp gereedschap (zoals kettingzagen etc.): gebruik derhalve altijd een back-up lijn gedurende verspanende activiteiten.

Er zijn diverse modellen en standaard uitvoeringen beschikbaar, die in **tab.A** zijn vermeld. Er zijn andere speciale koppelingcombinaties en speciale lengtes beschikbaar en de betreffende gegevens zijn op de productmarkering vermeld.

#### Gebruik

De Valfactor is een onderverdeling welke gebruikt wordt om het gevaar binnen specifieke scenario's bij werken op hoogte (**fig.1**) te evalueren. Deze wordt berekend op de volgende wijze:

Valfactor = hoogte van de val / lengte van de veiligheidslijn

In situaties waar de valfactor 0 is (bijv. waar de gebruiker onder het ankerpunt gepositioneerd is en gekoppeld aan een gespannen veiligheidslijn) kan worden volstaan met positioneringsmiddelen.

Voor plaatsing op het buikbevestigingspunt van een zitgordel met dijbanden conform EN 813, zie **fig.4**. Voor plaatsing op een schokdemper en het bevestigingspunt van een harnasgordel, zie **fig.5**. Plaats ze niet op de heuppunten voor werkpositionering (**fig.6**). Plaats de banden van de veiligheidslijn niet onder spanning zodat ze een grotere hoek vormen dan 120 graden (**fig.7**). In geval van valstposities, moet de EN 354 gecertificeerde veiligheidslijn worden gebruikt in combinatie met een EN 355 gecertificeerde schokdemper en EN 362 gecertificeerde koppelingen (EN 354 gecertificeerde veiligheidslijnen mogen niet separaat gebruikt worden als zijnde valbeveiliging).

In dit geval mag de maximale lengte van het systeem (bestaande uit veiligheidslijn, schokdemper en koppelingen) de 2 meter niet overstijgen en moet zijn verbonden aan een volledig hiervoor geschikt aanslagpunt (A) van een EN 361 gecertificeerd valbeveiligingsharnas. Waar zich de mogelijkheid tot een val kan voordoen, draag er zorg voor dat de band/het weefsel strak blijft, voorkom speling. Verwijs naar de gebruiksaanwijzing van de schokdemper en het harnasgordel om te bepalen of de koppeling juist is. Het ankerpunt moet bij boven de werkzone liggen en moet conform zijn aan de norm EN 795 en/of een bekende weerstand hebben van 12 kN (metalene verankeringen) of 18 kN (textielverankeringen). De statische sterkte is (zie **tabel**), zoals weergegeven in **fig.8**. Limiteer elke speling op het touw om de valmogelijkheden tijdens het gebruik te beperken. Maak geen knopen in weefsel/bandmateriaal. Indien weefsel/bandmateriaal in contact komt met scherpe kanten, neem maatregelen om beschadiging van het weefsel/bandmateriaal te voorkomen.

Gecertificeerd reddingsmateriaal en getrainde reddingswerkers zijn noodzakelijk bij interventie na een val.

#### Installatie instructies voor EN 795/B veiligheidslijnen

Veiligheidslijnen welke gecertificeerd zijn als mobiele ankerpunten (EN 795/B) moeten gekoppeld worden aan structuren waarvan vast is gesteld dat deze sterk genoeg zijn en geen scherpe randen of schurende ondergrond hebben, welke de veiligheidslijnen kunnen beschadigen waardoor de sterkte hiervan af kan nemen. Om een ankerpunt te creëren, bevestig de veiligheidslijn zoals weergegeven in **fig.2**. Mobiele ankerpunten mogen maximaal door één persoon belast worden. Verblif niet boven het ankerpunt; risico op vallen / letsel bij een val. Neem maatregelen ter voorkoming van pendule effect. Indien gebruikt in een valbeveiligingssysteem, moet het systeem de stopkracht onder de 6 kN beperken. De maximale belasting die in bedrijf door het verankeringsmiddel mag worden overgedragen is 9 kN. Deze kracht wordt op de structuur overgebracht, die dus gecontroleerd moet worden op minimale weerstand (>12 kN) en richting waarin de kracht wordt uitgeoefend. De mogelijke vervorming als verankering kan tot 20% van de lengte gaan. Het wordt aanbevolen de laatste inspectiedatum op de uitrusting te markeren. Gebruik het product niet voor het heffen van lasten.

Waar voorzien, is het raadzaam een anti-torsierubber te gebruiken (zie **fig.3**) wordt sterk aanbevolen om de koppeling over de lange as te belasten.

Ref. 2030 026F - 2030 040F - 2030 074F: Voor gebruik van de Goblin Rope Surfer zie de gebruiksaanwijzing van de Goblin.

Gebruik als verankerung volgens ANSI/ASSE Z359.1-2007 (Anchor Webbing 2032 en Anchor Cable 2132)  
Anchor Webbing en Anchor Cable zijn getest voor gebruik als verankerungen volgens de Amerikaanse norm ANSI/ASSE Z359.1-2007, voor het realiseren van verankeringspunten op een structuur. De structuur voor installatie moet gecertificeerd zijn voor het dragen van een statische belasting van ten minste 3400 lbs/15 kN

of moet bekend zijn voor het dragen van 5000 lbs/22,2 kN indien een certificering ontbreekt.

Zie voor installatie **fig.2d-2e** en gebruik ANSI Z359 koppelingen: installeer niet op een andere manier. In geval van structuren met scherpe randen of schurende oppervlakken, kan Anchor Cable worden gebruikt, terwijl het gebruik van Anchor Webbing vermeden moet worden. Tref passende voorzorgsmaatregelen wanneer dit product gebruikt wordt in de buurt van bewegende machines of wanneer elektrische risico's aanwezig zijn.

De weerstand is in overeenstemming met de ANSI/ASSE-vereisten voor gebruik door een persoon: 5000 lbs / 22,2 kN. Verbind niet meer dan één persoon tegelijk met de verankerung.

Indien het product beschadigd is of een inspectie behoeft, moet het als onbruikbaar worden geïdentificeerd.

## **INSTRUCTIES VOOR GEBRUIK - KOPPELING**

### Toepassingsgebied

De eventueel bij het product geleverde koppelingen zijn conform de norm EN 362:2004 en geschikt voor gebruik in een valbeveiligingssysteem ter bescherming tegen het risico van het vallen van een hoogte. Enkele modellen voldoen tevens aan de norm EN 12275:2013 voor toepassing in de bergsport. De kenmerken en overige certificaties van de koppelingen zijn vermeld in **tab.K**, met verwijzing naar de referentiecode(s) van de markering op de bij het product geleverde koppeling(en).

### Klassen (tab.K)

EN 362:2004. Klasse A: koppeling bestemd voor rechtstreekse bevestiging aan een specifieke verankerung. Klasse B: basiskoppeling. Klasse T: directionele koppeling. Klasse Q: snelschakel. Klasse M: multifunctionele koppeling.

EN 12275:2015. Klasse B: basiskoppeling. Klasse H: koppeling voor zekering met een halve mastworp. Klasse K: koppeling voor klettersteig. Klasse X: ovale koppeling. Klasse Q: snelschakel.

Het hoofdmateriaal van de koppeling is aangegeven in **tab.K** in de kolom "Material": S = staal, SS = roestvast staal, AL = aluminiumlegering.

### Gebruik

Bij gebruik met een valbeveiligingssysteem moet rekening worden gehouden met de lengte van de koppeling, omdat deze van invloed is op de valhoogte.

De bevestiging van de koppeling is weergegeven in de **tabel K** en in **fig.K1** tot **K6**. De gebruiker van koppelingen met handmatige sluiting (**fig.K1**) moet vermijden deze meerdere malen per dag los te koppelen bij het uitvoeren van werkzaamheden.

Snelschakels worden gebruikt voor verbindingen die niet vaak worden geopend; er wordt een sluiting met een aanhaalmoment van 3 Nm aangeraden voor snelschakels met een diameter van 8 mm en 7 Nm voor snelschakels met een diameter van 10-12 mm; gedeeltelijke sluiting van de moer moet altijd worden vermeden (**fig.K5**). Voor een correct gebruik en voor de verbinding met een betrouwbaar ankerpunt, een subsysteem en andere onderdelen van een valbeveiligingssysteem, zie **fig.K6**. Sommige situaties kunnen de weerstand van de koppeling verminderen (**fig.K7-K8**). Vermijd positionering waarbij de snapper van de koppeling wordt belast (**fig.K9-K10**); indien het niet mogelijk is belastingen op de snapper te vermijden, kies dan ANSI Z359.12 koppelingen waarvan de snapper een betere weerstand heeft (**fig.K11**).

## **CONTROLE EN ONDERHOUD - KOPPELING**

Een koppeling verliest meer dan de helft van haar weerstand wanneer de snapper open is (zie **tabel K**): controleer voor gebruik de juiste werking van de snapper: de snapper moet bij sluiting tegen het lichaam van de koppeling terugkomen, het automatische vergrendelmechanisme moet volledig sluiten zonder hulp van buitenaf. Modder, zand,

lak, ijs, vuil water en andere stoffen kunnen de werking negatief beïnvloeden. Gebruik geen koppelingen die niet goed werken.

Indien zich een gebrekkige werking voordoet, het mechanisme reinigen en met een smeermiddel op siliconenbasis smeren. Reiniging en smering wordt na elk gebruik in zeomgeving aanbevolen. Als het defect na de smering aanhoudt, moet de koppeling buiten gebruik worden gesteld.

## REVISIE

De veiligheid van de gebruikers is afhankelijk van een continue efficiëntie en duurzaamheid van de uitrusting. In aanvulling op de normale inspecties die verplicht zijn voor, gedurende en na elk gebruik, moet dit product iedere 12 maanden onderzocht worden door een vakkundig persoon, vanaf de datum van eerste ingebruikname van het product; deze datum en die van de volgende controles moeten op de onderhoudskaart van het product worden aangegetekend: bewaar de documentatie voor controle en raadpleging gedurende de volledige levensduur van het product. Controleer de leesbaarheid van de markeringen op het product.

Wanneer een van de volgende gebreken zich voordoet, dient het product direct en voorgoed buiten gebruik te worden gesteld:

- aanwezigheid van snij- en/of brandtekens op het textiel/het touw
- aanwezigheid van snij- en/of brandtekens op de stiksels
- corrosie die in ernstige mate de oppervlaktetoestand van het metaal wijzigt (verdwijnt niet na licht schuren met schuurpapier)
- schade aan de kabel
- corrosie die in ernstige mate de oppervlaktetoestand van het metaal wijzigt (verdwijnt niet na licht schuren met schuurpapier)
- speling of uittreden van de klinknagel van de snapper van de karabinhaak
- verkeerd ingrijpen van de snapper op het lichaam van de karabinhaak
- speling of uittreden van de rotaties van de snapper
- aanwezigheid van deuken/inkepingen op het lichaam met een diepteverschil van meer dan 1 mm
- aanwezigheid van scheurtjes met name ter hoogte van de rotaties van de snapper
- voor snelschakel, moeit om de complete sluiting van de moer met de hand te bewerkstelligen

Als het product of onderdelen ervan enig defect of slijtage vertonen, moeten zij vervangen worden, ook in twijfelgevallen. Elk element dat deel uitmaakt van een veiligheidssysteem kan beschadigd raken tijdens een val en dient altijd te worden geïnspecteerd alvorens het opnieuw te gebruiken.

Elk product dat bij een ernstige val betrokken is geweest moet vervangen worden, aangezien er structurele schade kan zijn ontstaan die niet direct zichtbaar is.

## LEVENSDUUR

Als levensduur moet worden aangemerkt de periode waarin zich geen voorvallen voordoen die het product buiten gebruik stellen en waarin vanaf de datum van eerste ingebruikname van het product minstens eens per 12 maanden periodieke inspecties worden uitgevoerd, waarvan de resultaten op de onderhoudskaart van het product worden aangegetekend. De volgende factoren kunnen echter de levensduur van het product reduceren: intensief gebruik, schade aan componenten van het product, contact met chemische stoffen, hoge temperaturen, afschuringen, sneden, hevige schokken, gebruik en opslag in strijd met de aanbevelingen. Neem bij twijfel of het product nog de nodige veiligheid biedt contact op met C.A.M.P. spa of de distributeur.

Textielen producten (typen a, b, c, d - zie terminologie): De levensduur bedraagt 10 jaar vanaf de datum van eerste ingebruikname van het product en eindigt in elk geval, rekening houdend met de opslag, aan het einde van het twaalfde jaar na fabricage (bijv. fabricagejaar 2020, levensduur tot einde 2032).

Metalen producten (type e - zie terminologie) / Koppeling: De levensduur van het product is ongelimiteerd

**TRANSPORT** Bescherm het product tegen de hiervoor beschreven risico's.

#### **X - AANDUIDING**

1. Naam en adres van de fabrikant
2. Referentienummer van het product
3. Totale lengte van de veiligheidslijn (inclusief de koppeling indien aanwezig)
4. Naam van het apparaat
5. Maand en jaar van fabricage
6. Dag/Maand/Fabricagejaar
7. Serienummer
8. Conformiteitsmarkering conform Verordening (EU) 2016/425
9. Nummer van het organisme dat de fabricage van het product controleert
10. Van toepassing zijnde norm en jaar van publicatie
11. Breukbelasting
12. Model gecertificeerd conform EAC (Rusland-Belarus-Kazachstan-Armenië-Kirgizië norm)
13. Lees de gebruiksaanwijzingen
14. Gebruik door één persoon tegelijk
15. Klim niet voorbij het ankerpunt, voorkom pendule effect
16. Kwaliteitslabel van de UIAA (= Union International des Associations d'Alpinisme)
17. Klasse volgens EN 362
18. Klasse volgens EN 12275
19. Breukbelasting op lengterichting
20. Breukbelasting op breedterichting
21. Breukbelasting in geopende toestand

#### **Y - TERMINOLOGIE**

- [1] Aanduiding
- [2] Lus
- [3] Bescherming
- [4] Touw
- [5] Bandslinge
- [6] Kabel
- [7] Bevestigingsring
- [8] Accessoire voor de Goblin (zie gebruiksaanwijzing van de Goblin)

#### **Basismateriaal**

- [4] Polymide
- [5] Polyester
- [6][7] Staal

#### **KOPPELINGEN**

- [9] Lichaam
- [10] Snapper
- [11] Vergrendelmechanisme
- [12] Rotatieas van de snapper
- [13] Snelschakel
- [14] Moer

- [15] Valindicator
- [16] Draaibaar inbindingspunt
- [17] Anti-rotatiepin

W1 - Officiële organisatie welke controle uitvoert op de fabricage van het product  
W2 - Aangemelde instantie voor EU-onderzoek van het type

## J - ONDERHOUDSKAART

- |                                |                        |                                |                              |
|--------------------------------|------------------------|--------------------------------|------------------------------|
| 1. Model                       | 4. Datum van aankoop   | 8. Inspectie iedere 12 maanden | 11. Naam/Paraaf              |
| 2. Serienummer                 | 5. Datum ingebruikname | 9. Datum                       | 12. Datum volgende inspectie |
| 3. Maand en jaar van fabricage | 6. Gebruiker           | 10. OK                         |                              |
|                                | 7. Aantekeningen       |                                |                              |

## SVENSKA

### ALLMÅN INFORMATION

Concernen C.A.M.P. tillgodoser höjdarbetares olika behov genom att erbjuda produkter som är lätta och innovativa. Produkterna är testade och tillverkade inom ramen för ett certifierat kvalitetsystem - allt för att kunna erbjuda er en säker och tillförlitlig produkt. Vederbörande anvisningar är ämnade för att informera kring hur produkten bör användas under hela sin livslängd. **Läs igenom och förvara instruktionerna.** I fall instruktionerna kommer bort kan man även ladda ner dem från sajten [www.camp.it](http://www.camp.it). EU-försäkrans om överensstämmelse kan laddas ner från denna hemsida. Återförsäljaren ska förse bruksanvisningen på det språk, som talas i det land där produkten är till försäljning.

### ANVÄNDNING

Denna utrustning får endast användas av tränade och kompetenta personer eller under överinseende av tränade och kompetenta personer. Instruktionerna lär inte ut tekniker för höjdarbete eller samtliga höjdrelaterade arbeten. För att få använda utrustningen måste ni först ha genomgått en lämplig träning Bergsbestigning och alla andra aktiviteter som denna produkt kan användas till kan innebära en fara. Ett felaktigt val, en felaktig användning eller ett felaktigt produktunderhåll kan leda till materiella skador, allvarliga personskador eller dödsfall. Användaren måste vara lämplig ur medicinsk synpunkt och i stånd att säkerställa sin egen säkerhet, samt hantera nödsituationer. Vad gäller fallskyddssystemen så är det ur säkerhetssynpunkt nödvändigt att fästpunkten alltid är rätt placerad. Arbetet ska också utföras på ett sätt som reducerar fallrisken och fallhöjden till ett minimum. Kontrollera det fria utrymme under användaren på arbetsplatsen före varje användning för att undvika en kollision med marken eller med andra hinder i falllinjen vid ett eventuellt fall. En fallskyddssele är den enda godtagbara anordningen som kan fånga upp kroppen och som får användas i ett fallskyddssystem. Produkten får endast användas såsom det beskrivs nedan och kan inte ändras. Produkten ska användas i kombination med andra artiklar med lämpliga egenskaper och i enlighet med de europeiska bestämmelserna (EN). Hänsyn ska tas till gränsvärdena för varje enskild del av utrustningen. I dessa instruktioner visas några exempel på en oriktig användning, men det finns många andra exempel på felaktiga tillämpningar som kan räknas upp eller som går att föreställa sig. Om möjligt ska denna produkt behandlas som en personlig utrustning.

### UNDERHÅLL

*Rengöring av tyg- och plastdetaljer:* tvättas endast med mjukt vatten och en neutral tvål (maxtemperatur: 30°C) torkas på naturlig väg och långt från direkta värmekällor. *Rengöring av metalldetaljer:* rengör med mjukt vatten och låt torka. *Temperatur:* förvara denna produkt vid en temperatur under 80°C för att inte produktens prestanda och säkerhet ska äventyras. *Kemikalier:* om produkten varit i kontakt med kemiska reaktanter, lösningsmedel eller bränslen som kan ha påverkat produkttegenskaperna ska produkten kastas.



## FÖRVARING

Förvara produkten utan förpackning på en sval, torr plats i skydd för ljus och värmekällor, fukt, vassa kanter eller föremål, samt från frätande ämnen och alla andra tänkbara orsaker till skada eller försämring.

## ANSVAR

Bolaget C.A.M.P. spa eller dess återförsäljare kommer inte att kunna hållas som ansvariga för sakskador, personskador eller dödliga skador som orsakats av en oriktig användning eller av en ändrad CAMP-produkt. Det är användarens ansvar att se till att han förstår och följer instruktionerna för en korrekt och säker användning av alla produkter som tillhandahålls av eller via C.A.M.P. spa. Användaren är även ansvarig för att endast använda produkten för det syfte som den har konstruerats för, samt för att tillämpa alla säkerhetsprocedurer. Före utrustningens användning, bör du tänka på hur en eventuell räddning ska utföras i nödsituationer i säkerhet och effektivt. Du är därmed personligen ansvarig för dina handlingar och beslut. Därav följer det att du inte bör använda utrustningen om du inte kan ansvara för de risker som dina beslut och handlingar medför.

## 3-ÅRIG GARANTI

Denna produkt har en 3-årig garanti fr.o.m. inköpsdatum, mot alla material- eller fabriktionsfel. Följande täcks inte av garantirätten: normalt slitage, ändringar eller korrigeringar, felaktigt förvaring, frätning, skador som uppkommit på grund av olycka eller försummelser, samt icke förutsedda användningar.

## SÄRSKILD INFORMATION

### ANVÄNDARINSTRUKTIONER - LINORNA

#### Tillämpningsområde

Linorna/vävbanden EN 354:2010 är individuella skyddsutrustningar (ISU) som används som anslutningsdelar i fallskyddssystem. En del linor/vävband kan även användas som provisoriska och bärbara fästankordningar EN 795/B:2012 / ANSI/ASSE Z359.1-2007 (se **tabell**).

Produkten är avsedd som skydd mot och förebyggande av risk för fall från hög höjd i industri- och byggbranschen, vid räddning och, mer allmänt, för all form av användning vid arbete på hög höjd.

Alla linor, även de med stålkabel, är inte oförstörbara och kan kapas av vassa verktyg (motorsåg osv); använd därför alltid backup lina under sådana kapningsarbeten.

De finns tillgängliga i olika modeller och standardversioner, vilka visas i **tab.A**. Ytterligare specialkombinationer med särskilda kopplingar och längder finns tillgängliga och de relativa uppgifterna återges på produktens märkning.

#### Användning

För att kunna bedöma hur pass riskfylld en arbetssituation är, och därmed även vilken ISU som ska användas, avgör man Fallfaktorn (**fig.1**) enligt följande formel: Fallfaktor = Fallhöjd/Linans längd.

Om fallfaktorn är lika med 0 och operatören således befinner sig under fästpunkten med uppspänd lina, kan stödbältet för arbetspositionering användas.

I övriga fall där fallfaktorn är större eller lika med 1 är det obligatoriskt att använda fallskyddsankordningar. Linan/vävbandet ska därför kombineras med en energiabsorbent EN 355. För anslutning till bukförankringspunkten på en sele med benselar typ EN 813 se **fig.4**. För anslutning till en energiabsorbent typ EN 355 och till förankringspunkten på ett fallskydd se **fig.5**. Ska ej fästas vid sidoförankringarna på ett arbetspositioneringsbälte (**fig.6**). Undvik att placera 203008 slingans två grenar så att det bildas en arbetsvinkel som överstiger 120° (**fig.7**).

De enligt standarden EN 354 certifierade kopplingslinorna/ kopplingsvävbanden får inte användas ensamma som stoppdelar inför ett fall. En lina/ett vävband får användas i ett fallskyddssystem om det kombineras med en energiabsorbent EN 355 och med kopplingsdon EN 362. Om så är fallet får maximallängden för systemet linor-absorbent-kopplingsdon aldrig överstiga 2 m och ska fästas till fästdelen (A) hos ett fallskyddssele EN 361. När risken för fall föreligger bör ni upprätthålla linan/vävbandet uppspänd så att de inte korvar sig. Vi hänvisar till bruksanvisningarna för energiabsorbenten och fallskyddssele för kontrollen av den rätta kopplingen. Förankringspunkten ska befinna sig ovanför arbetsområdet och ska överensstämma med standarden EN 795 och/

eller vara känd för att ha ett motstånd på 12 kN (metallförankringar) eller 18 kN (textilförankringar). Det statiska motståndet är (se **tabell**), så som visas i **fig.8**. Begränsa alla former av slack i linan för att minska fallrisk under användning.

Utför inga som helst knopar på linan/vävbandet. Ifall det finns risk för att linan/vävbandet krockar mot vassa kanter ska lämpliga försiktighetsåtgärder vidtas i syfte att undvika skador på linan/vävbandet.

Förse er med lämpliga hjälputrustningar och bilda arbetslag som snabbt kan bistå den olycksdrabbade i syfte att minimera effekterna från en passiv upphängning.

Installation av linor/vävband enligt EN 795/B

Vävbanden som är certifierade som bärbara och provisoriska fästen enligt EN 795/B ska vara installerade på strukturer vars motstånd har kunnat kontrolleras och som saknar vassa kanter, utslitna ytor eller andra omständigheter som kan komma att skada och därmed undergräva vävbåndens motstånd. För att skapa fästet ska ni placera vävbåndet såsom i **fig.2**. De provisoriska och bärbara fästena får bara användas av en person i taget.

Undvik att befinna dig ovanför ankarpunkten: risk för fel/skada vid händelse av ett fall. Gör åtgärder för att undvika pendelfall.

Om det används i ett fallskyddssystem, ska systemet begränsa stoppkraften under nivån 6 kN. Den maximala belastning, som kan överföras under arbete av förankringsanordningen, är 9 kN. Denna kraft överförs till strukturen och måste därför kontrolleras vad beträffar minimimotståndsnivån (>12 kN) och själva kraftens appliceringsriktning. Möjliga deformationer som förankring kan uppgå till 20% av längden. Det rekommenderas att man märker mekanismen med sista inspektionsdatum. Använd inte produkten för lyft av last.

Där denna medföljer, rekommenderas det användning av en rotationsmotverkande gummianordning (**fig.3**) rekommenderas för att karbinen ska kunna arbeta i huvudaxelns riktning.

Ref. 2030 026F - 2030 040F - 2030 074E: För användning av Goblin Rope Surfer se Goblin manual.

Användning som förankring enligt ANSI/ASSE Z359.1-2007 (Anchor Webbing 2032 och Anchor Cable 2132)

Anchor Webbing och Anchor Cable har testats för användning som förankring enligt den amerikanska normen ANSI/ASSE Z359.1-2007, för att skapa förankringspunkter på en struktur. Strukturen, där de ska installeras, måste vara certifierad för en statisk belastning på åtminstone 3400 lbs / 15 kN eller också ska den vara känd för att ha en bärformåga på 5000 lbs / 22.2 kN i avsaknad av certifiering.

För installation se **fig.2d-2e** och använd anslutningar av typ ANSI Z359: installera inte på något annat sätt. Om det rör sig om strukturer med vassa hörn och nötande ytor kan man använda Anchor Cable medan man ska undvika att använda Anchor Webbing. Vidta lämpliga försiktighetsåtgärder när dessa produkter används i närheten av maskiner i rörelse eller vid risk för elektriska stötar.

Motståndskraften överensstämmer med kraven från ANSI/ASSE för användning av en person: 5000 lbs / 22.2 kN. Anslut inte mer än en person åt gången till förankringen.

Om produkten är skadad, eller behöver inspekteras, ska den identifieras som oanvändbar.

## ANVÄNDARINSTRUKTIONER - KARBINHÅKE

### Tillämpningsområde

De kopplingsdon, som eventuellt tillhandahållits med produkten, har certifierats enligt standarden EN 362:2004 och lämpar sig för att användas i ett fallskyddssystem som skydd mot risk för fall från hög höjd. Vissa modeller har även certifierats enligt standarden EN 12275:2013 för användning vid alpinism. Egenskaper och ytterligare certifieringar för kopplingsdonen visas i **tab.K**. Leta upp referenskod(erna) på märkning till kopplingsdonet/en, som tillhandahållits med produkten.

### Klasser (tab.K)

EN 362:2004. Klass A: kopplingsdon som ska anslutas direkt till en specifik förankringspunkt. Klass B: baskopplingsdon. Klass T: flyttbart kopplingsdon, Klass Q: snabbblänk, Klass M: universellt kopplingsdon.

EN 12275:2015. Klass B: baskopplingsdon, Klass H: kopplingsdon för förankring med hjälp av ett dubbelt halvslag,

Klass K: kopplingsdon för Via Ferrata, Klass X: ovalt kopplingsdon, Klass Q: snabblänk.  
Kopplingsdonets huvudsakliga material anges i **tab.K** i spalten "Material": S = Stål, SS = Rostfritt stål, AL = Aluminiumlegering  
Användning

Kopplingsdonets längd måste beaktas när det används med ett fallskyddssystem, då den inverkar på fallhöjden..  
Rätt anslutning till kopplingsdonet anges i **tabellen K** och i **fig. K1** till **K6**. Användaren av ett kopplingsdon med manuell låsning (**fig.K1**) bör undvika att lossa på donet flera gånger under samma arbetspass.  
Snabblänkarna används för anslutningar, som inte öppnas ofta. Det rekommenderas att låsningen utförs med ett vridmoment på 3 Nm för snabblänk med en diameter på 8 mm och 7 Nm för de med en diameter på 10-12 mm. Undvik alltid att dra åt muttern delvis. (**fig.K5**). För korrekt användning och för anslutning till en tillförlitlig förankringapunkt, till ett undersystem och till andra komponenter i ett fallskyddssystem, se **fig.K6**. Vissa situationen kan minska kopplingsdonets motståndskraft (**fig.K7-K8**). Undvik positioneringar, som påfrestar kopplingsdonets spak (**fig.K9-K10**); om det inte skulle visa sig möjligt att förhindra påfrestringar på spaken, ska du välja kopplingsdon av typ ANSI Z359.12, vars spak ger bättre motstånd. (**fig.K11**).

### KONTROLL OCH UNDERHÅLL – KARBINHAKE

En kopplingsanordning förlorar mer än hälften av sin motståndskraft när spaken är öppen (se **tabell K**): kontrollera att spaken fungerar som den ska före användning: spaken ska flyttas tillbaka mot kopplingsdonets kropp när den stängs, det automatiska låsningssystemet ska stängas helt utan hjälp utifrån. Lera, sand, färg, is, smutsigt vatten och andra medel kan äventyra funktionen. Använd inte kopplingsdon med trasig funktion.  
Om du skulle upptäcka ett funktionsfel, ska du rengöra och smörja mekanismen med ett silikonbaserat smörjmedel. Rengöring och smörjning rekommenderas efter varje användningen i havsmiljö.  
Om problemet kvarstår efter smörjningen ska karbinhaken tas ur bruk.

### BESIKTNING

Användarnas säkerhet beror på utrustningens kontinuerliga effektivitet och hållbarhet. Utöver en normal okulärbesiktning före, under och efter varje användning ska produkten kontrolleras av en fackman en gång var 12:e månad fr.o.m. första användningsdatum; registrering av detta datum och följande kontroller ska göras in på produktens underhållskort: bevara dokumentationen för kontroll och hänvisning under produktens hela livslängd. Kontrollera att produktens märkning är läsbar.

Om en av följande defekter förekommer måste produkten tas ur bruk:

- förekomst av snitt och/eller brännskador på de uppårbärande vävbanden/repen,
- förekomst av snitt och/eller brännskador på de uppårbärande sömmarna,
- frätning som skadat metalldelarnas ytor påtagligt (försvinner inte efter en lätt gnidning med sandpapper)
- åverkan på den metalliska kabeln.
- korrosion som allvarligt förändrar metallens ytskikt (försvinner inte efter en lätt gnidning med sandpapper)
- niten på hakens grind glappar eller går utanför
- felaktig koppling av grinden på hakens karbin
- hakens rotationsaxel glappar eller går utanför
- allmänt slitage på karbinen som medför en påtaglig minskning av snittet (hals), förekomst av hack på karbinen om hackens eller halsens djup uppskattas till mer än 1 mm
- förekomst av sprickor, i synnerhet i höjd med hakens rotationsaxel
- för mailon rapide, svårighet att stänga muttern helt manuellt.

Om produkten eller någon av dess komponenter uppvisar tecken på slitage eller skada ska den bytas ut, och även om en tvekan förekommer. Varje del som ingår i säkerhetssystemet kan ha kommit till skada under ett fall och måste därför alltid kontrolleras innan den används igen.

Varje produkt som utsatts för ett kraftigt fall ska bytas ut eftersom skador på strukturen kan ha uppkommit som inte går att se med blotta ögat.

### LIVSLÄNGD

Als levensduur moet worden aangemerkt de periode waarin zich geen voorvallen voordoen die het product buiten gebruik stellen en waarin vanaf de datum van eerste ingebruikname van het product minstens eens per 12 maanden periodieke inspecties worden uitgevoerd, waarvan de resultaten op de onderhoudskaart van het product worden aangetekend. De volgende factoren kunnen echter de levensduur van het product reduceren: intensief gebruik, schade aan componenten van het product, contact met chemische stoffen, hoge temperaturen, afschuringen, sneden, hevige schokken, gebruik en opslag in strijd met de aanbevelingen. Neem bij twijfel of het product nog de nodige veiligheid biedt contact op met C.A.M.P. spa of de distributeur.

Textielproducten (typerna a,b,c,d - se komponentförteckningen): De levensduur bedraagt 10 jaar vanaf de datum van eerste ingebruikname van het product en eindigt in elk geval, rekening houdend met de opslag, aan het einde van het twaalfde jaar na fabricage (bijv. fabricagejaar 2020, levensduur tot einde 2032).

Metalproducten (typ e - se komponentförteckning) / Karbinhake: De levensduur van het product is ongelimiteerd

**FRAKT** Skydda produkten från ovan nämnda risker.

### X - MÄRKNING

1. Tillverkarens namn och adress
2. Produktreferens
3. Linans totala längd (inklusive kopplingsdon, i de fall som dessa levereras)
4. Namn av anordning
5. Tillverkningsmånad och tillverkningsår
6. Dygn/Månad/Tillverkningsår
7. Serienummer
8. Märkning för överensstämmelse med den europeiska förordningen 2016/425
9. Nummer på kontrollorgan som granskar produkttillverkningen
10. Referensnorm och utgivningsår
11. Brottgräns
12. Modell certifierad enligt EAC (Ryssland- Vitryssland-Kazakstan-Armenien-Kirgizistan standard)
13. Läs igenom bruksanvisningen
14. Användning av en enda person åt gången
15. Klättra ej ovan ankarpunkten, undvik pendelfall
16. Kvalitetsmärke för UIAA (=Internationella Organisationen för Klättring och Bergsbestigning)
17. Klass enligt EN 362
18. Klass enligt EN 12275
19. Brottgräns huvudaxel
20. Brottgräns mindre axel
21. Brottgräns öppen grind

### Y - KOMPONENTFÖRTECKNING

- [1] Märkning
- [2] Ögla
- [3] Skydd
- [4] Rep

- [5] Bandet
- [6] Kabel
- [7] Fåstring
- [8] Tillbehör till Goblin (se Goblin manual)

#### Huvudmaterial

- [4] Polymid
- [5] Polyester
- [6][7] Stål

#### KARBINHAKE

- [9] Karbin
- [10] Grind
- [11] Skruvgrind
- [12] Safe-lock
- [13] Snabblänk
- [14] Mutter
- [15] Fallindikator
- [16] Vridbar anslutningspunkt
- [17] Antirotasjonsstift

**W1** - Kontrollorgan som gransker produkttillverkningen

**W2** - Erkänd myndighet för EU-typkontrollen

#### J - INFORMATIONS KORT

- |   |                                      |                            |                              |
|---|--------------------------------------|----------------------------|------------------------------|
| 1. Modell                                 | 4. Inköpsdatum                       | 7. Anteckningar            | 10. OK                       |
| 2. Serienummer                            | 5. Datum för den första användningen | 8. Kontroll var 12:e månad | 11. Namn/Underskrift         |
| 3. Tillverkningsmånad och tillverkningsår | 6. Användare                         | 9. Datum                   | 12. Datum för nästa kontroll |

### NORSK

#### GENERELL INFORMASJON

Foretaket C.A.M.P. tilbyr lette og innovative produkter til dem som jobber i høyden. Produktene er utviklet, testet og produsert i henhold til et sertifisert kvalitetssystem for å tilby pålitelige og sikre produkter. I instruksjonene forklares det hvordan produktet skal brukes riktig gjennom hele dets levetid. **Les og ta vare på instruksjonene.** Hvis du mister dem, kan du laste dem ned på [www.camp.it](http://www.camp.it). EU samsvarserklæring kan lastes ned fra denne hjemmesiden. Forhandleren skal gi ut instruksjonshåndboken på det språket som brukes i landet der produktet selges.

#### **BRUK**

Produktet må kun brukes av opplærte og kvalifiserte personer, eller under oppsyn av opplærte og kvalifiserte personer. I instruksjonene får du ingen opplæring i teknikkene ved å jobbe i høyden eller andre aktiviteter knyttet til denne typen jobb: Du må ha fått en skikkelig opplæring før du tar produktet i bruk. Klatring, og enhver annen aktivitet som dette produktet kan brukes til, er potensielt farlig. Feil valg eller bruk, eller dårlig vedlikehold av produktet, kan forårsake alvorlige eller dødelige skader. Brukeren må være i stand til å kontrollere sin egen sikkerhet og håndtere nødsituasjoner. For sikkerheten ved bruk av fallsikringene er det grunnleggende at produktet eller festepunktet alltid er riktig plassert, og at arbeidet utføres slik at faren for fall og fallhøyden er redusert til et minimum. Kontroller det frie området under brukeren både på arbeidsstedet og før bruk generelt, slik at hvis det skjer et fall, unngås en kollisjon

med bakken. Kontroller også at det ikke finnes andre hindringer langs fallstrekningen. En fallsikringssele er det eneste godkjente kroppsutstyret som kan brukes i et fallsikringssystem. Produktet må kun brukes som forklart her, og må ikke endres. Det må brukes sammen med andre produkter med egnede egenskaper i henhold til europeiske standarder (EN), og ut fra begrensningene til hver enkelte del av produktet. I disse instruksjonene finnes noen eksempler på feil bruk, men det finnes mange flere som vi verken kan liste opp eller forestille oss. Så langt det er mulig bør produktet anses som et personlig verneutstyr.

#### **VEDLIKEHOLD**

**Rengjøring av stoff- og plastdeler:** Bruk kun vann og et mildt rengjøringsmiddel (maks temperatur 30°C), og la dem tørke langt unna direkte varmekilder. **Rengjøring av metaldeler:** Vask med vann, og la dem tørke. **Temperatur:** Pass på at produktet ikke utsettes for temperaturer under 80°C for å unngå å endre dets ytelser og sikkerhet. **Kjemiske stoffer:** Kast produktet hvis det kommer i kontakt med kjemiske stoffer, løsningsmidler eller drivstoff, som kan endre produktets egenskaper.

#### **OPPBEVARING**

Oppbevar produktet innpakket på et kjølig og tørt sted langt unna lys og varmekilder, høy fuktighet, skarpe kanter og gjenstander, korrosive stoffer eller enhver annen mulig årsak til skade eller forringelse.

#### **ANSVAR**

Foretak C.A.M.P. spa, eller forhandleren, er ikke ansvarlig for noen typer skader, også dødelige, som skyldes feil bruk eller bruk av et CAMP Safety produktet som har blitt endret. Brukeren er ansvarlig for å forstå og følge instruksjonene for en riktig og sikker bruk av produktene som er levert av eller via C.A.M.P. spa, kun bruke dem til aktivitetene produktene er laget for, og ta alle sikkerhetsforbehold. Før produktet brukes må man vurdere hvordan en eventuell redningsaksjon kan utføres på en sikker og effektiv måte. Du er personlig ansvarlig for egne handlinger og avgjørelser. Hvis du ikke kan ta ansvaret for risikoene, må du ikke bruke produktet.

#### **3 ÅRS GARANTI**

Produktet har en 3 års garanti fra kjøpedato mot material- eller fabrikkasjonsfeil. Garantien dekker ikke: normal slitasje, endringer eller fornyelser, dårlig oppbevaring, korrosjon, skader som skyldes ulykker, forsømmelser eller annen enn tiltenkt bruk.

### **SPELIFIKK INFORMASJON**

#### **BRUK - STROPPENE**

##### Bruksområde

Stroppevevbåndene EN 354:2010 er individuelle sikkerhetsinnretninger som brukes som kopplingselementer i fallsikringssystemer. Enkelte stropper/vevbånd kan dessuten benyttes som provisoriske værbare festeanordninger EN 795/B:2012 / ANSI/ASSE Z359.1-2007 (se **tabell**).

Dette produktet er ment som beskyttelse og forebygging mot fall fra høyden under arbeider i industrien, byggebransjen, redningsarbeid, og mer generelt arbeid i høyden.

Repene - også de som er laget med metallstreng - er ikke evigvarende: de kan være oppkuttet av skarpe gjenstander (for eks. motorsag m.m.). Du må derfor alltid bruke en sikkerhetsline under jobber som medfører kutting.

De kommer i flere modeller og standardversjoner – du finner dem i **tab. A**. Det finnes også spesialkombinasjoner med spesialkarabinere og –lengder. Her er merking tilgjengelig på selve produktet.

##### Bruk

For å kunne bedømme hvor farlig en arbeidssituasjon er, og dermed hva slags individuelt verneutstyr som skal brukes, bestemmes fallfaktoren (**fig.1**) ved hjelp av denne formelen: Fallfaktor = Fallhøyde/taulengde.

Hvis fallfaktoren er lik 0, og operatøren dermed befinner seg under festepunktet med stramt tau, kan utstyret for arbeidsposisjonering benyttes.

I andre tilfeller med fallfaktor som er lik eller større enn 1, er bruken av fallsikringsutstyr obligatorisk, derfor må stroppen/vevbåndet kombineres med en energiabsorbent av typen EN 355. For kopling til festepunktet foran i

magehøyde av en sele med lærremmer i EN 813, viser vi til **fig.4**. For kopling med en energiabsorbent i EN 355 og et festepunkt i en fallsikringssele, viser vi til **fig.5**. Ikke kople til et festepunkt på siden av en arbeidsposisjoneringsstropp (**fig.6**). Unngå å plassere de to forgreiningstauene 203008 slik at de danner en vinkel som er større enn  $120^\circ$  (**fig.7**).

Stroppene/vevbåndene for kopling som er sertifisert i henhold til standarden EN 354 må ikke brukes alene som stanseelementer ved fall. En stropp/vevbånd kan benyttes i et fallsikringsystem hvis den koples sammen med en energiabsorbent av typen EN 355 og kopplingsanordninger EN 362. I så tilfelle må maksimal lengden på systemet stropp-absorbent-kopplingsanordninger aldri overstige 2 m, og det må festes til festeelement (A) på en fallsikringssele av typen EN 361. Når det forekommer fare for fall må stroppen/vevbåndet om mulig holdes stramt for å unngå at det skapes vridninger. Se brukerveiledningen til energiabsorbenten og seleten for å kontrollere korrekt kopling.

Forankringspunktet skal være i samsvar med standarden EN 795 og/eller kjent for å ha en motstand på 12 kN (forankringspunkter i metall), eller 18 kN (forankringspunkter i tekstiler). Den statiske motstanden er (se **tabell**), slik som vist i **fig.8**. Reduser slakk til et minimum for å unngå fall under bruk.

Ikke lag knuter av noe slag på stroppen/vevbåndet. Hvis det finnes en mulighet for at stroppen/vevbåndet kan støte mot skarpe kanter må du ta nødvendige forholdsregler for å unngå skader på denne.

Sørg for egnet redningsutstyr og korrekt opplæring av arbeidslaget, slik at de raskt vil kunne bistå den forulykkede for å minimere virkningene av en passiv opphengning.

Installasjon av stropper/vevbånd av typen EN 795/B

Stropper sertifisert som provisoriske bærbare fester i henhold til EN 795/B må installeres på strukturer der motstanden er kontrollert, og som er uten skarpe kanter, slipende overflater og andre situasjoner som vil kunne skade og sette båndenes motstand i fare. For å skape feste, plasser vevbåndet som i **fig.2**. Provisoriske bærbare fester må kun brukes av en enkelt person.

Ikke stå over ankerpunktet: fare for svikt / skader i tilfelle fall. Ta forholdsregler for å unngå pendel.

Om det benyttes i et falldepdende system, skal systemet ha en begrenset dempekraft på under 6 kN. Maksimal belastning som kan overføres under arbeid fra forankringsutstyret, er 9 kN. Denne kraften overføres til strukturen og man må derfor kontrollere minstemotstanden for den (>12 kN) og applikasjonsretningen for selve kraften. En mulig misdiagnose som forankring kan inntreffe i 20% av lengden. Vi anbefaler at du merker anordningen med siste inspeksjonsdato. Bruk aldri produktet for å heve en last.

Ref. 2030 026F - 2030 040F - 2030 074F: For bruk av Goblin Rope Surfer se Goblin håndbok.

Til bruk ved forankring iht. ANSI/ASSE Z359.1-2007 (Anchor Webbing 2032 (forankringsstropper) og Anchor Cable 2132 (forankringskabler).

Forankringsstropper og -kabler er testet for bruk til forankring iht. bestemmelsene i den amerikanske standarden ANSI/ASSE Z359.1-2007, for å lage forankringspunkter i en struktur. Strukturen for installasjon må være sertifisert til å kunne bære en statisk last på minst 3400 lbs/15 kN (3400 lbs = 1542 kg) eller den må være kjent for å kunne tåle en belastning på 5000 lbs/22.2 kN (5000 lbs = 2268 kg) dersom det ikke foreligger noen sertifisering.

For oppsett viser vi til **fig.2d - 2e** og bruk av koblingsstykker av typen ANSI Z359. Oppsettet skal kun gjøres på denne måten. Dersom det eksisterer strukturer med skarpe kanter eller ru (abrasive) overflater, kan man benytte forankringskabler mens forankringsstropper må unngås. Ta de nødvendige forholdsregler når produktet brukes nær maskiner i bevegelse eller når det er fare for elektrisk støt.

Motstanden er i samsvar med bestemmelsene i standarden ANSI/ASSE ved bruk av en person: 5000 lbs/22.2 kN (5000 lbs = 2268 kg). Koble aldri mer enn én person ad gangen til forankringen.

Dersom produktet er skadd eller har behov for å bli sjekket, skal det merkes som ubrukelig.

## **BRUK - KOPLINGSINNRETNING**

Bruksområde

Karabinere som eventuelt leveres med produktet, er sertifisert iht. standarden EN 362:2004. De er egnet til bruk i et fallsikringsystem som beskytter mot fall fra høyden. Enkelte modeller er også sertifisert iht. standarden EN 12275:2013 til bruk ved fjellklatring. Egenskapene og ytterligere sertifisering av karabinere finner du i **tab. K**. Her finnes referansekode(n)-e på merkingen av karabineren/-ne som følger med produktet.

#### Klasser (tab. K)

EN 362:2004. Klasse A: karabinere som skal brukes til direktekobling til et spesifisert forankringspunkt; klasse B: basiskarabinere; klasse T: retningskarabinere; klasse Q: raske låsekarabinere (lenke); klasse M: flerfunksjonskarabinere.

EN 12275:2015. Klasse B: basiskarabinere; klasse H: sikringskarabinere med dobbelt halvstikk; klasse K: karabinere til via ferrata; klasse X: ovale karabinere; klasse Q: raske karabinere (lenke).

Hovedmaterialet i karabinerne finner du i **tab. K** i kolonnen "Material": S = Stål, SS = Rustfritt stål, AL = Aluminiumlegering.

#### Bruk

Lengden på karabineren må være i forhold til bruken når den benyttes i et antifallsystem ettersom den har innvirkning på fallhøyden.

Korrekt kopleing av koplingsenheten er angitt i **tabellen K** og i fig. fra **K1** til **K6**. Brukeren av en koplingsanordning med manuell lukking (**fig. K1**) må unngå å løse denne flere ganger under den samme arbeidsøkten.

Raske karabinere (lenker) benyttes til kobling med åpning som ikke skal brukes ofte. Her anbefaler vi lukking med lås på 3 Nm for raske karabinere med en diameter på 8 mm og 7 Nm for karabinere med en diameter på 10-12 mm. Man bør alltid unngå halvveis lukking av skruen (**fig. K5**). For korrekt bruk og for kobling til et sikkert forankringspunkt, til et undersystem og til andre komponenter i et fallsikringsystem, viser vi til **fig. K6**. Enkelte situasjoner kan redusere karabinerens motstandskraft (**fig. K7-K8**). Unngå posisjoneringer som kan virke inn på karabinlåsespaken (**fig. K9-K10**); i de tilfellene du ikke kan unngå innvirkning på låsespaken, skal du velge en karabiner av typen ANSI Z359.12 da låsespaken på disse er mer robust (**fig. K11**).

#### **KONTROLL OG VEDLIKEHOLD - KOPLINGSINNRETNING**

En koplingsanordning mister mer enn halvparten av motstanden sin når spaken er åpen (se **tabell K**):

kontrollere at spaken virker som den skal før du tar karabineren i bruk: spaken skal returnere til lukkestilling når den lukkes; den automatiske blokkeringsspaken skal lukkes fullstendig uten noen ekstra form for hjelp. Søle, sand, lakk, is, skittent vann og annet kan forringe lukkefunksjonen. Bruk aldri defekte karabinere.

Dersom du oppdager en funksjonsfeil, skal du rengjøre og smøre anordningen med et silikonbasert smøremiddel. Vi anbefaler at du rengjør og smører anordningen hver gang du har brukt den når du befinner deg i et maritimt miljø.

Dersom defekten vedvarer etter smøring, må du slutte å bruke koplingsanordningen.

#### **REVISJON**

Brukernes sikkerhet avhenger av fortsatt effektivitet og holdbarhet av utstyret. I tillegg til en vanlig synlig kontroll før, under og etter bruk, må produktet kontrolleres av en kvalifisert person hver 12. måned etter første gang produktet tas i bruk. Dato for første gangs bruk og de neste kontrollene må registreres på produktkortet: oppbevar bruksanvisningen for kontroll og konsultasjon under hele produktets levetid. Kontroller at merkingen av produktet er leselig.

Hvis en av feilene oppgitt nedenfor oppstår, må ikke produktet brukes:

- forekomst av kutt og/eller brannskader de bærende vevbåndene/tauene
- forekomst av kutt og/eller brannskader på de bærende sømmene,
- korrosjon som endrer overflatestrukturen på metallelementene alvorlig (som ikke går bort når man gnir lett på det med sandpapir)
- skader på metallkabelen
- korrosjon som radikalt endrer overflatestrukturen på metallet (som ikke går bort når man gnir lett på det med



sandpapir)

- spillerom eller utgang av naglen på spaken til karabinen
  - feilaktig feste av spaken på selve karabinen
  - spillerom eller utgang av roteringsaksen til spaken
- generell slitasje på selve karabinen som forårsaker betydelig minskning av tverrsnittet (riper eller hakk), med dybde som ser ut til å være over 1 med mer
- forekomst av riper, særlig på nivå med spakens aksel
- når det er vanskelig å lukke mutteren på hurtigkoplingen fullstendig på manuell måte.
- Produktet må skiftes ut hvis noen del er defekt eller slitt, også ved tvil. Delene i sikkerhetssystemet kan skades under fall, og må uansett kontrolleres før produktet brukes igjen.
- Et produkt som er involvert i et alvorlig fall må skiftes ut ettersom det kan ha blitt påført usynlige strukturskader.

## LEVETID

Denne levetiden garanteres hvis det ikke finnes årsaker som tilsier at produktet ikke må brukes, og på betingelse av at det utføres jevnlige kontroller hver 12. måned fra første gang produktet tas i bruk, og at kontrollresultatene registreres på produktkortet. Følgende faktorer kan allikevel redusere produktets levetid: hyppig bruk, skader på delene, kontakt med kjemiske stoffer, høye temperaturer, skraper, kutt, kraftige støt, feil bruk og oppbevaring. Kontakt C.A.M.P. spa eller forhandleren hvis du er i tvil om produktet er sikkert.

Tekstilprodukter (typer a, b, c, d - se benevnelser): Disse delene har en levetid på 10 år fra første gang produktet tas i bruk. Selv ved riktig oppbevaring er levetiden allikevel maks 12 år etter produksjonsdato (f.eks. hvis produksjonsåret er 2020, har produktet en levetid til slutten av 2032).

Metallprodukter (type e - se benevnelser) / Koplingsinnretning: har produktet en ubegrenset levetid

**TRANSPORT** Beskytt produktet mot de ovennevnte risikoene.

## X - MERKING

1. Produsentens navn og adresse
2. Produktreferanse
3. Total lengde for stropen/vevbåndet (inkluder koplingsanordninger, der de medfølger)
4. Navn produkt
5. Produksjonsmåned og -år
6. Vuorokausi/Kuukausi/Fabrikasjonsår
7. Serienummer
8. Merking i samsvar med EU-direktiv 2016/425
9. Nr. til organ som kontrollerer produksjonen
10. Referansestandard og utgivelsesår
11. Bruddstyrke
12. Modellen er sertifisert iht. EAC (Russland-Hvittusland-Kazakstan-Armenia-Kirgisistan standard)
13. Les instruksjonene for bruk
14. Bruk av kun én person ad gangen
15. For å unngå pendeleffekt, klatre ikke høyere en forankringspunktet
16. Kvalitetsmerke for Union International des Associations d'Alpinisme
17. Klasse iht. EN 362
18. Klasse iht. EN 12275
19. Bruddstyrke hovedaksel
20. Bruddstyrke mindre aksel

## 21. Bruddstyrke åpen spak

### Y - BETEGNELSER

- [1] Merking
- [2] Øye
- [3] Beskyttelse
- [4] Tau
- [5] Remmer
- [6] Kabel
- [7] Koplingsring
- [8] Tilbehør til Goblin (se Goblin håndbok)

### Hovedmateriale

- [4] Polyamid
- [5] Polyester
- [6][7] Stål

### KOPLINGSINNRETNING

- [9] Hoveddel
- [10] Spak
- [11] Blokkeringsanordning
- [12] Spakens rotasjonsakse
- [13] Hurtigkopling
- [14] Mutter
- [15] Fallindikator
- [16] Dreibart festepunkt
- [17] Antirotasjonsstang

W1 - Organ som kontrollerer produksjonen

W2 - Teknisk kontrollorgan for EU-typeprøving

### J - PRODUKTKORT

- |                            |                         |                         |                             |
|----------------------------|-------------------------|-------------------------|-----------------------------|
| 1. Modell                  | 4. Kjøpedato            | 8. 12 måneders kontroll | 12. Dato for neste kontroll |
| 2. Serienummer             | 5. Dato før første bruk | 9. Dato                 |                             |
| 3. Produksjonsmåned og -år | 6. Bruker               | 10. OK                  |                             |
|                            | 7. Merknader            | 11. Navn/Underskrift    |                             |

## SUOMI

### YLEISTIETOJA

C.A.M.P. kohtaa korkean paikan työtä tekevien tarpeet keveillä ja innovatiivisilla tuotteilla. Ne on kehitetty, testattu ja valmistettu sertifioidun laadunvalvonnan avulla, mikä takaa tuotteiden luotettavuuden ja turvallisuuden. Tämän käyttöohjeen tarkoituksena on antaa tietoja tuotteen oikeasta käytöstä sen koko käyttöajan aikana: **lue, ymmärrä ja säilytä näitä ohjeita.** Jos hukkaat ohjeen, voit ladata sen verkosta osoitteesta [www.camp.it](http://www.camp.it). Vaatimustenmukaisuusvakuutuksen voi ladata tältä sivustolta. Jälleenmyyjän on annettava käyttöohje sen maan kielellä, jossa tuotetta myydään.

### KÄYTTÖ

Tätä varustetta saavat käyttää vain koulutetut ja pätevät henkilöt, tai henkilöt jotka ovat koulutettujen ja pätevien henkilöiden välittömän valvonnan alaisia. Tämä käyttöohje ei opeta tekniikkaa korkeanpaikan työskentelyyn tai muuhun siihen liittyvään toimintaan. Hanki pätevä koulutus ennen tämän varusteen käyttöä. Kiipeily ja kaikki muut lajit, joissa tätä tuotetta voidaan käyttää, ovat potentiaalisesti vaarallisia. Väärän tuotteen valinta, väärä käyttö tai tuotteen väärin suoritettu huolto voi aiheuttaa vahinkoja, vakavia loukkaantumisia tai kuolemia. Käyttäjän on sovelluttava terveytensä puolesta vastaamaan omasta turvallisuudestaan ja toimimaan mahdollisissa vaaratilanteissa. Putoamisen pysäyttävälle järjestelmälle on oleellista, että ankkurointilaite ja ankkuripaikka asetetaan aina oikein ja että työskentely suoritetaan siten, että sekä putoamiseen liittyvä riski että putoamiskorkeus saadaan rajoitettua minimiin. Tarkista käyttäjän alla oleva tyhjä tila työmaalla ennen jokaista käyttökertaa, jotta mahdollisessa putoamistapauksessa ei törmätä maahan eikä putoamismatkalla esiinny muita esteitä. Ainoastaan turvajaljaita saa käyttää osana putoamisen pysäyttävää järjestelmää. Tuotetta tulee käyttää ainoastaan seuraavassa kuvattavalla tavalla eikä siihen saa tehdä muutoksia. Tuotetta tulee käyttää yhdessä ainoastaan sellaisten tuotteiden kanssa, joiden ominaisuudet sen sallivat ja jotka ovat yhdenmukaisia eurooppalaisten standardien (EY) kanssa. Lisäksi on huomioitava jokaiseen yksittäiseen varusteeseen kuuluvan osan rajoitukset. Näissä ohjeissa annetaan muutamia väärään käyttöön liittyviä esimerkkejä, mutta olemissa on lukuisia väärinkäyttöjä, joita on mahdotonta luetella tai hahmottaa. Tätä tuotetta on pidettävä mahdollisessa mukaisesti henkilökohtaisena varusteena.

#### **HUOLTO**

**Kangas- ja muoviosien puhdistus:** Pese käyttämällä vain makeaa vettä ja neutraalia saippuaa (lämpötila korkeintaan 30°C) ja anna kuivua luonnollisesti, kaukana suorista lämmönlähteistä. **Metalliosien puhdistus:** Huuhtelee makealla vedellä ja kuivaa. **Lämpötila:** Säilytä tätä tuotetta alle 80°C, ettei tuotteen suoriutuskyky ja turvallisuus vaarannu. **Kemikaalit:** Ota tuote pois käytöstä jos se on joutunut kosketuksiin kemikaalien, liuottimien tai polttoainoiden kanssa, jotka voivat muuttaa tuotteen ominaisuuksia.

#### **VARASTOINTI**

Varastoi tuote pakkaamattomana viileässä ja kuivassa paikassa, kaukana valo- ja lämmönlähteistä, suuresta kosteudesta, terävistä reunoista tai esineistä, syövyttävistä aineista tai muista tuotetta vahingoittavista tai vaurioittavista tekijöistä.

#### **VASTUU**

C.A.M.P. spa tai maahantuoja ei ole minkäänlaista vastuuta vahingoista, loukkaantumisista tai kuolemasta, jotka johtuvat CAMP Safety -tuotteen väärinkäytöstä tai muuttamisesta. Käyttäjän vastuulla on ymmärtää ja noudattaa jokaisen C.A.M.P. spa:n tai yrityksen kautta toimittamien tuotteiden oikeaa ja turvallista käyttöä, käyttää sitä vain sen käyttötarjoituksen mukaisesti ja soveltaa kaikkia turvamenettelyjä. Ennen varusteen käyttöönottoa, hahmota miten mahdollisen onnettomuuden syntymässä tarvittavat pelastustoimet voidaan suorittaa turvallisesti ja tehokkaasti. Olet henkilökohtaisesti vastuussa omista teoistasi ja päätöksistäsi: jos et kykene ottamaan tätä vastuuta, älä käytä tätä varustetta.

#### **3 VUODEN TAKUU**

Tällä tuotteella on 3 vuoden takuu. Takuu on voimassa ostopäivästä lähtien ja kattaa kaikki materiaali- ja valmistusviat. Takuuseen eivät kuulu: normaali kuluminen, varusteeseen tehdyt muutokset tai muokkaukset, virheellinen säilytys, hapettuminen, onnettomuuskustina ja huolimattomuudesta johtuvat vauriot tai sellaisen käytön aiheuttamat vauriot, johon tuotetta ei ole tarkoitettu.

### **TUOTEKOHTAISTA TIETOA**

#### **KÄYTTÖOHJEET - KAULANAUHAT**

##### Käyttötarkoitus

EN 354: 2010 kaulanauhat / nauhat ovat henkilökohtaisia suojavarusteita, joita käytetään putoamisen estojärjestelmien liitoselementteinä. Joitakin kaulanauhat / nauhat voidaan käyttää myös kannettavina väliaikaisina ankkurointilaitteina EN 795 / B: 2012 / ANSI / ASSE Z359.1-2007 (katso taulukko).

Tämä tuote on tarkoitettu korkealta putoamisen vaaralta suojaamiseen teollisuus-, rakennusteollisuus-, ensiapukäytössä ja yleisesti ottaen millä tahansa alalla korkealla tehtävässä työskentelyssä.

Hihnat, myös metallikaapelilla valmistetut, eivät ole tuhoutumattomia: ne voidaan leikata terävillä työkaluilla (esim. moottorisahalla jne.). Käytä aina toista turvalinjaa leikatessa.

Niitä on saatavana eri malleissa ja vakioversioissa, jotka on annettu **taulukossa A**. Sulkurenkaiden erityisiä yhdistelmiä ja erikoispiitauksia on saatavana ja vastaavat tiedot on annettu tuotteen merkinnässä.

#### Käyttö

Työtälanteen vaarallisuuden ja näin ollen käytettävän henkilönsuojaimen (PPE) arvioimiseksi määritetään putoamiskerroin (**kuva 1**), joka lasketaan seuraavaa kaavaa käyttämällä: Putoamiskerroin = Putoamiskorkeus/ Liitosköyden pituus.

Jos putoamiskerroin on 0 ja näin ollen käyttäjä on ankkuripisteen alla liitosköysi kireällä tai jos putoamiskerroin, voit käyttää asementtiin kuuluvaa varustusta. Muissa tapauksissa kun putoamiskerroin on yksi tai yli, putoamissuojainten käyttö on pakollista, siksi hihna / hihna on yhdistettävä EN 355 -energianvaimentimeen. Lantiolla olevaan kiinnityspisteeseen kiinnittämiseksi jossa reisihihnat EN 813 katso **kuva 4**. Nykäksenvaimentimeen EN 355 ja putoamisenestosuojaimen tehtävää liittää varten, katso **kuva 5**. Älä liitä työasementinvaljaassa olevaan sivukiinnityskohtaan (**kuva 6**). Vältä kaulanauhan 203008 -nauhan kahden haaran asementointia siten, että yli 120° työskentelykulma muodostetaan (**kuva 7**).

Standardin EN 354 mukaisesti sertifioituja kaulanauhat / nauhat ei saa käyttää yksin putoamisen estävänä elementtinä. Kaulanauhaa / nauhaa voidaan käyttää putoamisen estöjärjestelmässä yhdistettynä EN 355 -energianvaimentimeen ja EN 362 -liittimiin; tässä tapauksessa nauha-nykäksenvaimennin-sulkurengasjärjestelmän maksimipituus ei koskaan saa ylittää 2 metriä ja se on liitettävä EN 361 mukaiseen putoamisenestöjärjestelmän kiinnityselementtiin (A). Kun putoamismahdollisuus on olemassa, pidä kaulanauhat/nauhat mahdollisimman tiukalla välttämättyä löysien osien muodostumista. Viittaa nykäksenvaimentimen ja valjaan käyttöohjeeseen oikean liittämän tarkistamiseksi. Ankkuripisteen on oltava työalueen yläpuolella ja standardin EN 795 mukainen ja/tai jonka tunnetun murtolujuuden on oltava 12 kN (metalli-ankkurit) tai 18 kN (tekstiiliankkurit).

Staattisen kuormituksen kesto on annettu **taulukossa**, kuten on osoitettu **kuva 8**. Vältä köyden jäämistä löysälle vähentääksesi putoamisen mahdollisuutta käytön aikana.

Älä missään tapauksessa tee solmuja kaulanauhaa / nauhaa. Jos nauha voi iskeytyä teräviin reunoihin, ota käyttöön asianmukaiset varoituspöytet kaulanauhaa / nauhaa vahingoittumisen estämiseksi.

Mikäli toimitettu, on suositeltavaa käyttää pyörimistä estävää kumia (**kuva 8**) jotta karabiini toimisi pääkkselin suuntaan.

Varustaudu tarkoituksenmukaisella pelastussuunnitelmalla ja -välineillä ja kouluta työryhmät siten, että pelastustoimia voidaan toteuttaa nopeasti roikkumisesta syntymisen vaarojen minimoimiseksi.

#### EN 795 / B kaulanauhat / nauhat asennus

Tilapäisiksi kannettaviksi nauhat EN 795/B mukaisesti sertifioidut ankkuroinnit on asennettava rakenteisiin, joiden kestävyys on tarkistettu ja joissa ei esiinny teräviä kulumia, hankaavia pintoja ja muita tilanteita, jotka voivat vahingoittaa ja näin ollen vaarantaa nauhojen kestävyyttä. Hakkuroinnin luomiseksi, asemoi nauha **kuva 2** osoitetulla tavalla.

Kannettavia ja tilapäisiä ankkurointeja tulee käyttää vain yhden henkilön toimesta. Älä asemoidu ankkuroinnin yläpuolelle: rikkoutumisen ja vakavien onnettomuuksien vaara putoamistapauksessa. Vältä heiluriliikkeiden syntymistä.

Jos putoamisenestöjärjestelmää käytetään, järjestelmän on rajoitettava pysäytysvoima alle 6 kN: Enimmäiskuormitus, jonka putoamiselta suojaava laite voi siirtää on 9 kN. Tämä voima siirtyy rakenteelle, jonka minimiasetuksen taso (>12 kN) ja voiman sovellussuunta on tarkastettava.

Mahdollinen muodonmuutos kiinnityksenä voi saavuttaa 20 % pituuden. Merkitse laite viimeisellä

tarkastuspäivämäärällä. Älä käytä tuotetta kuormien nostoon.

Viite 2030 026F - 2030 040F - 2030 074F: Katso Goblin Rope Surfer -sovelluksen käyttö Goblin-laitteen käyttöoppaasta.

Käytä ankkurina ANSI / AXIS Z359.1-2007: n mukaisesti (Anchor Webbing 2032 and Anchor Cable 2132)

Ankkurinauhat ja ankkurikaapelit on testattu käytettäväksi ankkurina amerikkalaisen standardin ANSI / ASSE Z359.1-2007 mukaisesti ankkuripisteiden luomiseksi rakenteelle. Asennusrakenteen on oltava sertifioitu kestäämään vähintään 15 kN: n staattinen kuormitus tai sen on tiedettävä tukevan 22,2 kN: n 5000 paunaa ilman sertifiointia.

Asennus, katso **kuva 2d-2e** ja käytä ANSI Z359 -liittimiä: älä asenna muulla tavalla. Rakenteissa, joissa on terävät reunat tai hankaavat pinnat, voidaan käyttää ankkurikaapelia, kun taas ankkurinauhojen käyttöä tulisi välttää. Noudata asianmukaisia varotoimia, kun tätä tuotetta käytetään liikkuvien koneiden lähellä tai kun sähkövaaroja esiintyy.

Lujuus täyttää yhden miehen ANSI / AXIS-vaatimukset: 22,2 kN 5000 paunaa. Älä kytke ankkuriin yhtä henkilöä kerrallaan.

Jos tuote on vaurioitunut tai tarvitsee tarkastusta, se on tunnistettava käyttökelvottomaksi.

## **KÄYTTÖOHJEET - SULKURENGAS**

### Käyttötarkoitus

Tuotteen ohella mahdollisesti toimitetut sulkurenkaat on sertifioitu standardin EN 362:2004 mukaan ja ne soveltuvat käytettäväsi putoamisenestojärjestelmässä korkealta putoamisen vaaralta suojaamiseksi. Jotkut mallit on myös sertifioitu standardin EN 12275:2013 mukaisesti vuorikiipeilykäyttöön. Ominaisuudet ja muut sukurenkaiden sertifikaatit on korostettu taulukossa K, hankkimalla tuotteen mukana sulkurenkaassa/renkaissa annetun merkinnän koodi/koodit.

### Luokat (taulukko K)

EN 362:2004. Luokka A: sulkurengas on tarkoitettu liitettäväksi suoraan erityiseen ankkurointiin. Luokka B: perussulkurengas Luokka T: suunnattavat sulkurenkaat. Luokka Q: ruuvisulkurengas. Luokka M: monikäyttöinen sulkurengas.

EN 12275:2015. Luokka B: perussulkurengas Luokka H: sulkurengas italialainen sorkka -solmulla. Luokka K: sulkurengas via ferrata varten. Luokka X: ovaali sulkurengas. Luokka Q: ruuvisulkurengas.

Sulkurenkaan päämateriaali on osoitettu **taulukossa K** sarakkeessa "Materiaali": S = Teräs, SS = Ruostumaton teräs, Al = Teräseos.

### Käyttö

Sulkurenkaan pituus on otettava huomioon kun sitä käytetään putoamissuojainjärjestelmän kanssa, sillä se vaikuttaa putoamiskorkeuteen.

Sulkurenkaan oikea liittäminen osoitettu **taulukossa K** kuvissa välillä **K1** ja **K6**. Käsin suljettavan sulkurenkaan (**kuva K1**) käyttäjän tulee välttää sen irrottamista useaan kertaan saman työvuoron aikana.

Ruuvisulkurenkaita käytetään kiinnityksissä jotka avataan harvoin, Sulkua suositellaan 3 Nm:n kiristysmomentilla ruuvisulkurenkaille halkaisijalla 8 mm ja 7 Nm niille, joiden halkaisija on 10-12 mm, mutterin osittaista sulkemista on aina vältettävä (**kuva K5**). Oikeaa käyttöä ja varusteen kiinnittämistä varten luotettavaan ankkuripisteeseen tai alijärjestelmään sekä muihin putoamissuojainjärjestelmän osiin, katso **kuva K6**. Jotkut tilanteet voivat vähentää sulkurenkaan kestävyttä (**kuva K7-K8**). Vältä asemointeja, jotka rasittavat sulkurenkaan vipua (**kuva K9-K10**); jos vipua koskevaa rasitusta on vältettävä, valitse sulkurenkaat ANSI Z359.12 joiden vipu on kestävämpi (**kuva K11**).

## **TARKASTAMINEN JA HUOLTO - SULKURENGAS**

Sulkurengas menettää yli puolet kestävyystään kun vipu on auki (ks. **taulukko K**): tarkista vivun oikea toiminta ennen käyttöä; vivun on palattava vasten sulkurenkaan runkoa sen sulkemishetkellä, automaattisen lufituslaitteen on sulkeuduttava kokonaan ilman ulkoista apua. Kura, hiekka, maali, jää, likainen vesi ja muut aineet voivat

vaarantaa sen käyttöä. Älä käytä viallisesti toimivia sulkurenkaita.

Jos toimintahäiriö ilmestyy, puhdista ja voitele mekanismi siikonipohjaisella voiteluaineella. Puhdistusta ja voitelua suositellaan jokaisen meriympäristössä suoritettun käytön jälkeen. Jos vika esiintyy voitelun jälkeen, sulkurengas on poistettava käytöstä.

## TARKASTUS

Käyttäjien turvallisuus riippuu laitteen oikeanlaisesta ja tehokkaasta käytöstä. Sen lisäksi, että tuote tarkastetaan silmämääräisesti ennen jokaista käyttöä, käytön aikana ja sen jälkeen, se tulee tarkastuttaa asiantuntevan henkilön toimesta 12 kuukauden välein alkaen tuotteen ensimmäisestä käyttökerrasta. Tämä päivämäärä ja seuraavat tarkastuskerrat tulee merkitä ylös tuotteen lomakkeeseen. Säilytä asiakirjat tarkastusta varten ja viiteenä tuotteen koko käyttöajan ajan. Tarkista tuotteen merkintöjen lukukelpoisuus.

Jos tuotteessa esiintyy yksikään seuraavista vioista, tuote on poistettava käytöstä:

- nauhoissa esiintyy viiltoja ja/tai palamisen merkkejä;
- tikkauksissa esiintyy viiltoja ja/tai palamisen merkkejä
- metallikaapelin vaurioituminen
- syöpmistä, joka vaarantaa vakavasti metallin pintaa (ei poistu jos sitä hangataan hiekkapaperilla)
- vällys tai nivelen ulostulo sulkurenkaan portista
- portin vääränlainen kiinnittyminen sulkurenkaan runkoon
- vällys tai portin kääntöakselin ulostulo
- sulkurenkaan rungon yleinen kuluminen, joka saa aikaan halkaisijan huomattavan pienenemisen (uurteet tai lovet), jonka syvyys on arvioitu yli 1 mm.
- halkeamien paikallaolo, erityisesti portin kääntöakselin tasolla.
- ruuvisulkurenkaassa, vaikea sulkea mutteria kokonaan manuaalisella tavalla.

Jos tuotteessa tai siihen kuuluvissa osissa näkyy jälkiä kulumisesta tai vaurioista, se on vaihdettava vaikka kyseessä olisi vain epäily. Jokainen turvajärjestelmään kuuluva osa voi vahingoittua putoamisen aikana ja on näin aina vaihdettava ennen sen uudelleenkäyttöä.

Rajulle putoamiselle altistunut tuote on vaihdettava, sillä se voi olla vaurioitunut vaikei näkyviä merkkejä vaurioista ollisikaan.

## KÄYTTÖIKÄ

Osoitettu käyttöikä on voimassa jos ei esiinny syitä joiden seurauksena tuotteesta tulee käyttökelvoton. Tämän lisäksi on suoritettava määräaikaistarkastus vähintään 12 kuukauden välein tuotteen ensimmäisestä käyttökerrasta lähtien ja merkitä kyseiset tulokset tuotteen tarkastuslomakkeeseen. Seuraavat tekijät voivat vähentää tuotteen käyttöikää: rasittava käyttö, tuotteen osia koskevat vahingot, kemikaalit, korkeat lämpötilat, hankaumat, leikkaukset, voimakkaat iskut, käyttöä ja säilytystä koskevat virheet. Jos esiintyy epäilyksiä tuotteen tarjoamaan turvallisuuteen liittyen, ota yhteys C.A.M.P. spa:han tai maahantuojaan.

Tekstiilituotteet (tyypit a, b, c, d - katso nimikkeistö): Käyttöikä on 10 vuotta tuotteen ensimmäisestä käyttökerrasta lähtien ja ottaen huomioon tuotteen varastointi, sitä ei ole mahdollista käyttää yli kaksitoista vuotta sen valmistusvuodesta lähtien (esimerkiksi jos kyseessä on valmistusvuosi 2020, käyttöikä loppuu vuoden 2032 lopussa).

Metallituotteet (tyyppi e - katso nimikkeistö) / Sulkurengas: Tuotteen käyttöikä on määrittämätön

**KULJETUS** Suojaa tuotetta edellä luetteluilta vaaroilta.

## X - MERKINTÄ

1. Valmistajan nimi ja osoite
2. Tuotteen viitteet
3. Liitosköyden kokonaispituus (mukana toimitetaan liittimiä)

4. Laitteen nimi
5. Valmistuskuukausi ja -vuosi
6. Päivä / kuukausi / valmistusvuosi
7. Sarjanumero
8. Vaatimustenmukaisuusmerkintä koskien eurooppa-asetusta 2016/425
9. Tuotteen valmistusta valvovan laitoksen numero
10. Viitestandardi ja julkaisuvuosi
11. Murtolujuus
12. Malli on EAC sertifioitu (Venäjä-Valkovenäjä-Kazakstan-Armenia-Kirgisia)
13. Noudata käyttöohjeita
14. Käyttö yksi henkilö kerrallaan
15. Älä jää ankkuripisteen yläpuolelle, vältä heiluriilikettä
16. Kansainvälisen kiipeilyliiton antama laatutodistus
17. EN 362 mukainen luokka
18. EN 12275 mukainen luokka
19. Pääakselin murtolujuus
20. Toissijaisen akseli murtolujuus
21. Murtolujuus portti auki

#### **Y - OSALUETTELO**

- [1] Merkintä
- [2] Silmukka
- [3] Suojus
- [4] Köysi
- [5] Nauha
- [6] Vajjeri
- [7] Hyökkäysrengas
- [8] Goblin Rope Surfer: Lisävarusten Goblinille (ks. Goblin ohjekirja)

#### **Päämateriaali**

- [4] Polyamidi
- [5] Polyesteri
- [6][7] Teräs

#### **SULKURENGAS**

- [9] Runko
- [10] Portti
- [11] Lukituslaite
- [12] Portin kiertoakseli
- [13] Ruuvisulkurengas
- [14] Mutteri
- [15] Putoamisen osoitin
- [16] Pyöriävä kiinnityskohta

**W1** - Tuotteen valmistusta valvova laitos

**W2** - Ilmoitettu laitos EU-tyyppihyväksyntää varten

## J - TUOTTEEN TARKASTUSLOMAKE

1. Malli	5. Ensimmäisen	suoritettava tarkastus	tarkastuksen
2. Sarjanumero	käyttökerran päivämäärä	9. Pvm	päivämäärä
3. Valmistuskuukausi	6. Käyttäjä	10. OK	
ja -vuosi	7. Huomautuksia	11. Nimi/Allekirjoitus	
4. Ostopäivämäärä	8. 12 kuukauden välein	12. Seuraavan	

## ROMÂNĂ

### INFORMATII GENERALE

Grupul C.A.M.P. răspunde la nevoile lucrătorilor la înălțime cu produse ușoare și inovatoare. Acestea sunt proiectate, testate și fabricate în cadrul unui sistem de calitate certificat, pentru a oferi un produs fiabil și sigur. Aceste instrucțiuni au scopul să vă informeze cu privire la utilizarea corectă a produsului de-a lungul duratei sale de viață: **citiiți, înțelegeți și păstrați aceste instrucțiuni**. În caz de pierdere, instrucțiunile pot fi descărcate de pe **www.camp.it**. Declarația de conformitate UE poate fi descărcată de pe acest site. Vânzătorul trebuie să furnizeze manualul de instrucțiuni în limba țării în care este vândut produsul.

### UTILIZAREA

Acest echipament trebuie să fie folosit numai de către persoane instruite și competente sau sub supravegherea persoanelor instruite și competente. Cu aceste instrucțiuni nu veți învăța tehnici de lucru la înălțime sau de orice altă activitate asociată: aceste tehnici trebuie să le învățați înainte de a utiliza echipamentul, printr-o instruire adecvată. Escaladarea și orice altă activitate pentru care puteți folosi acest produs sunt potențial periculoase. Alegerea, utilizarea sau întreținerea greșită a produsului poate provoca daune, răni grave sau moartea. Utilizatorul, trebuie să fie apt din punct de vedere medical și în măsură să controleze siguranța sa și să gestioneze situațiile de urgență. În cazul sistemelor de oprire a căderii, este esențial pentru siguranță ca dispozitivul sau punctul de ancorare să fie întotdeauna poziționat corect și ca lucrul să se desfășoare astfel încât să se reducă la minim riscul de căderi și înălțimea de cădere. Verificați spațiul liber de sub utilizator la locul de muncă înainte de fiecare utilizare pentru a preveni, în caz de cădere, lovirea de pământ sau de un obstacol prezent pe traiectoria de cădere. Centura complexă este singurul dispozitiv de prindere a corpului acceptabil, care poate fi utilizat într-un sistem de oprire a căderii. Produsul trebuie să fie utilizat numai în conformitate cu cele descrise în continuare și nu trebuie să fie modificat. Trebuie să fie folosit împreună cu alte articole care au caracteristici adecvate și conforme cu standardele europene (EN), ținând cont de limitele fiecărei componente a echipamentului. Aceste instrucțiuni conțin câteva exemple de utilizare improprie, dar există multe alte exemple de utilizări greșite care sunt imposibile de descris sau de imaginat. Dacă este posibil, acest produs trebuie să fie considerat ca obiect personal.

### ÎNȚEȚINEREA

**Curățarea părților textile sau din plastic:** a se spăla numai cu apă dulce și săpun neutru (temperatura maximă este de 30°C) și a se lăsa să se usuce în mod natural, departe de sursele directe de căldură. **Curățarea părților metalice:** a se spăla cu apă dulce și a se usca. **Temperatura:** mențineți acest produs la o temperatură mai mică de 80°C pentru a nu prejudicia performanțele și siguranța produsului. **Agente chimici:** a se arunca produsul în cazul în care a intrat în contact cu reactivi chimici, solvenți sau carburanți care ar putea să altereze caracteristicile produsului.

### PĂSTRAREA

Păstrați produsul dezambalat într-un loc răcoros, uscat, departe de lumină, de sursele de căldură, umiditate, margini sau obiecte ascuțite, substanțe corozive și orice altă sursă de daune.

### RESPONSABILITATEA

Societatea C.A.M.P. S.p.A. sau distribuitorul nu vor accepta nicio responsabilitate pentru daune, răni sau decese cauzate de o utilizare improprie sau de un produs CAMP Safety modificat. Este responsabilitatea utilizatorului să



Înțelegă și să respecte instrucțiunile pentru o utilizare corectă și sigură a fiecărui produs furnizat de sau prin intermediul firmei C.A.M.P. S.p.A., să utilizeze produsul numai pentru activitățile pentru care a fost destinat și să aplice toate procedurile de siguranță. Înainte de a utiliza echipamentul, va trebui să aveți în vedere cum ar putea fi efectuată în siguranță și în mod eficient o salvare în caz de urgență. Răspundeți personal de acțiunile și de deciziile dumneavoastră: dacă nu sunteți în măsură să vă asumați riscurile care decurg, nu utilizați acest echipament.

### **GARANȚIA DE 3 ANI**

Acest produs are o garanție de 3 ani de la data achiziției, împotriva oricărei defecți de material sau de fabricație. Nu sunt acoperite de garanție: uzura normală, modificările sau schimbările, păstrarea necorespunzătoare, coroziunea, daunele datorate accidentelor sau neglijenței, utilizările pentru care acest produs nu a fost destinat.

## **INFORMAȚII SPECIFICE**

### **INSTRUCȚIUNI DE UTILIZARE - COARDĂ**

#### Domeniul de aplicare

EN 354: 2010 coardă/curele sunt echipamente individuale de protecție (EIP) utilizate ca elemente de conectare în sisteme de oprire a căderii. Unele curele / curele pot fi utilizate și ca dispozitive portabile de ancorare provizorii EN 795 / B: 2012 / ANSI / ASSE Z359.1-2007 (a se vedea **tab.**).

Acest produs este destinat protecției și prevenirii riscurilor de cădere de la înălțime în domeniul industrial, al construcțiilor, al operațiilor de salvare și, în general, pentru orice utilizare în timpul lucrului la înălțime.

Cordele, chiar și cele realizate cu cablu metalic, nu sunt indestructibile: pot fi tăiate cu unelte ascuțite (de exemplu, ferăstrău cu lanț etc.); folosiți întotdeauna o a doua linie de siguranță la tăiere.

Sunt disponibile diverse modele și versiuni standard, prezentate în **tab. A**. Sunt disponibile și alte combinații speciale de conectori și lungimi speciale, iar datele aferente sunt indicate pe marcajul produsului.

#### Utilizarea

Pentru a evalua gradul de pericol al unei situații de lucru și, prin urmare, echipamentele individuale de protecție necesare, este definit factorul de cădere (**fig. 1**) care este calculat cu ajutorul următoarei formule: Factor de cădere = Înălțimea de cădere/Lungimea corzii.

În cazul în care factorul de cădere este 0 și, prin urmare, se poate utiliza echipament pentru poziționare/sustinere. În celelalte cazuri cu factor de cădere egal cu sau mai mare decât 1 este obligatorie utilizarea dispozitivelor anticădere, prin urmare, coardă/curele trebuie combinate cu un absorbant de energie EN 355.

Pentru legarea în punctul de legătură din dreptul abdomenului al hamului cu chingi de picior EN 813 consultați **fig.**

**4.** Pentru legarea la un absorbant de energie EN 355 și în punctul de legătură al unui ham anticădere consultați **fig. 5.** Nu legați în punctul de legătură lateral al unei centuri de poziționare în timpul lucrului (**fig. 6**). Evitați să poziționați cele două brațe ale corzii 203008 astfel încât să se formeze un unghi de lucru mai mare de 120° (**fig. 7**).

Șnururile de legătură / chingile certificate conform EN 354 nu trebuie utilizate singure ca elemente pentru a opri o cădere. O șnur / chingi poate fi utilizată într-un sistem de prevenire a căderii atunci când este combinată cu un absorbant de energie EN 355 și conectori EN 362; în acest caz, lungimea maximă a sistemului coardă-absorbitor-conectori nu trebuie să depășească niciodată 2 m, iar sistemul trebuie să fie legat la elementul de legătură (A) al unui ham anticădere EN 361.

Când există posibilitatea de a cădea, mențineți coardă/curele cât mai strânse posibil, evitând crearea de piese libere. Consultați manualul de utilizare al absorbantului de energie și al hamului pentru a verifica conexiunea corectă. Punctul de ancorare trebuie să fie, preferabil, amplasat deasupra zonei de lucru și trebuie să fie conform cu standardul EN 795 și/sau să aibă o rezistență cunoscută de 12 kN (puncte de ancorare metalice) sau de 18 kN (puncte de ancorare textile).

Rezistența statică este de (a se vedea **tab.**), așa cum se arată în **fig. 8**. Limitați orice joc pe coardă, pentru a reduce posibilitatea de cădere în timpul utilizării.

Nu efectuați niciun fel de noduri pe coardă/curele. În cazul în care există posibilitatea de lovire a corzii de muchii ascuțite, luați măsuri de precauție adecvate pentru a evita deteriorarea coardă/curele.

Dacă este furnizat, se recomandă utilizarea unui opritor antirotire (**fig.3**) pentru a face carabina să funcționeze în direcția axei majore.

Dotată-vă cu echipament corespunzător de salvare și asigurați instruirea adecvată a echipelor de lucru, astfel încât acestea să poată salva rapid victima unui accident, pentru a reduce la minimum efectele suspendării inerte.

#### Utilizare coardă/curele EN 795/B

Curele certificate ca dispozitive de ancorare provizorii portabile în conformitate cu standardul EN 795/B trebuie să fie instalate pe structuri a căror rezistență a fost verificată și care nu prezintă muchii ascuțite, suprafețe abrazive și alte situații care pot deteriora și, astfel, compromite rezistența cablurilor. Pentru ancorare, poziționați cablul așa cum se arată în **fig. 2**. Dispozitivele de ancorare provizorii portabile trebuie să fie utilizate exclusiv de o singură persoană. Nu vă poziționați deasupra punctului de ancorare: risc de rupere și de leziuni grave în caz de cădere. Luați măsuri de precauție pentru a evita efectul de pendul.

Dacă este utilizat într-un sistem anticădere, sistemul trebuie să limiteze forța de oprire sub valoarea de 6 kN. Sarcina maximă care poate fi transmisă în timpul utilizării de la dispozitivul de ancorare este de 9 kN. Această forță este transmisă structurii, care, prin urmare, trebuie să fie verificată din punct de vedere al rezistenței minime (>12 kN) și al direcției de aplicare a forței. Deformarea posibilă a dispozitivului ca dispozitiv de ancorare poate ajunge la 20% din lungime. Se recomandă marcarea dispozitivului cu data ultimei inspecții. Nu utilizați produsul pentru ridicarea de sarcini.

Ref. 2030 026F - 2030 040F - 2030 074F: Pentru utilizarea Goblin Rope Surfer, consultați manualul dispozitivului Goblin.

#### Folosiți ca ancoră conform ANSI / ASSE Z359.1-2007 (ancoră chingă 2032 și ancoră cablu 2132)

Chingile de ancorare și cablul de ancorare sunt testate pentru utilizare ca ancore în conformitate cu standardul american ANSI / ASSE Z359.1-2007, pentru crearea punctelor de ancorare pe o structură. Structura de instalare trebuie să fie certificată pentru a suporta o sarcină statică de cel puțin 3400 lbs / 15 kN sau trebuie să fie cunoscută pentru a suporta 5000 lbs / 22,2 kN fără certificate.

Pentru instalare, consultați fig.2d-2e și utilizați conectori ANSI Z359: nu instalați în alte moduri. În cazul structurilor cu muchii ascuțite sau suprafețe abrazive, se poate utiliza cablul de ancorare, în timp ce ar trebui evitată utilizarea chingilor de ancorare. Luați măsurile de precauție adecvate atunci când acest produs este utilizat în apropierea mașinilor în mișcare sau când există pericole electrice.

Rezistența îndeplinește cerințele ANSI / AXIS pentru utilizare individuală: 5000 lbs / 22,2 kN. Nu conectați mai multe persoane la ancoră la un moment dat.

Dacă produsul este deteriorat sau necesită o inspecție, acesta trebuie identificat ca inutilizabil.

## **INSTRUCIUNI DE UTILIZARE - CONECTOR**

### Domeniul de aplicare

Conectorii eventual furnizați împreună cu produsul sunt certificați în conformitate cu standardul EN 362:2004 și sunt adecvați pentru a fi utilizați într-un sistem anticădere pentru protecția împotriva riscului de cădere de la înălțime.

Unele modele sunt certificate, de asemenea, în conformitate cu standardul EN 12275:2013 pentru utilizare în mediu de alpinism. Caracteristicile și certificările ulterioare ale conectorilor sunt prezentate în **tab. K**, indicându-se codul/codurile de referință de pe eticheta conectorului/conectorilor furnizați/furnizați împreună cu produsul.

### Clase (tab. K)

EN 362:2004. Clasa A: conector destinat pentru a fi legat direct la un punct de ancorare specific. Clasa B: conector de bază. Clasa T: conector direcțional. Clasa Q: legătură rapidă. Clasa M: conector multifuncțional.

EN 12275:2015. Clasa B: conector de bază. Clasa H: conector pentru asigurare cu nod reglabil simplu (Munter Hitch). Clasa K: conector pentru via ferrata. Clasa X: conector oval. Clasa Q: legătură rapidă.

Materialul principal al conectorului este indicat în **tab. K** în coloana „Material”: S = Oțel, SS = Oțel inoxidabil, AL = Aliaj de aluminiu.

#### Utilizarea

Trebuie avută în vedere lungimea conectorului atunci când este utilizat cu un sistem anticădere, deoarece influențează înălțimea de cădere.

Legătura corectă a conectorului este indicată în **tab. K** și în **fig. de la K1 la K6**. Utilizatorul unui conector cu închidere manuală (**fig. K1**) trebuie să evite să îl scoată de mai multe ori în timpul aceleiași ture de lucru.

Legăturile rapide sunt utilizate pentru legături cu deschideri mai puțin frecvente, se recomandă închiderea cu cuplu de strângere de 3 Nm pentru legăturile rapide cu diametru de 8 mm și de 7 Nm pentru cele cu diametru de 10-12 mm, închiderea parțială a puiiței trebuie întotdeauna evitată (**fig. K5**). Pentru utilizarea corectă și pentru legătura la un punct de ancorare de încredere, la un sub-sistem și la alte componente ale unui sistem anticădere, consultați **fig. K6**. Unele situații pot reduce rezistența conectorului (**fig. K7-K8**). Evitați poziționări care solicită clapeta (**fig. K9-K10**); în cazul în care nu este posibilă evitarea solicitărilor pe clapetă, alegeți conectori ANSI Z359.12 care prezintă o rezistență mai bună a clapetei (**fig. K11**).

#### **CONTROLUL ȘI MENTENANȚA – CONECTOR**

Un conector pierde mai mult de jumătate din rezistența sa atunci când clapeta este deschisă (consultați **tab. K**): verificați funcționarea corectă a clapetei înainte de utilizare: clapeta trebuie să revină la corpul conectorului în momentul închiderii, dispozitivul de blocare automată trebuie să se închidă complet fără ajutor extern. Noroiul, nisipul, lacul, gheața, apa murdară și alți agenți pot compromite funcționarea. Nu utilizați conectori cu funcționare defectuoasă.

În cazul în care apare un defect de funcționare, curățați și lubrifiați mecanismul cu un lubrifiant pe bază de silicon. Curățarea și lubrifierea sunt recomandate după fiecare utilizare în mediu marin. Dacă, după lubrifiere, defectul persistă, scoateți conectorii din uz.

#### **VERIFICĂRI**

Siguranța utilizatorilor depinde de eficiența și durabilitatea continuă a echipamentului. Verificați vizual produsul înainte, în timpul și după fiecare utilizare; în afară de aceasta, produsul trebuie să fie examinat de o persoană competentă o dată la 12 luni, cu începere de la data primei utilizări; înregistrați această dată, precum și următoarele verificări pe fișa produsului: păstrați documentația pentru verificări și pentru consultări pe toată durata de viață a produsului. Verificați dacă marajul produsului este lizibil.

În cazul în care apare unul dintre următoarele defecte, produsul trebuie să fie scos din uz:

- prezența tăieturilor și/sau arsurilor pe cabluri/corzi portante
- prezența tăieturilor și/sau arsurilor pe cusături portante
- deteriorarea cablului metalic
- coroziune care alterează grav starea suprafeței metalului (nu dispar după o ușoară frecare cu șmirghel)
- jocul sau ieșirea nitului clapetei din carabină
- cuplarea incorectă a clapetei pe corpul carabinei
- jocul sau ieșirea axei de rotație a clapetei
- uzura generală a carabinierii ce provoacă o ușoară reducere a secțiunii, a cărei profunzime este estimată la peste 1 mm
- prezența de fisuri mai ales la nivelul axei de rotație al clapetei
- pentru verigile rapide, dificultatea în efectuarea închiderii complete a puiiței în mod manual

Dacă articolul sau unul din componentele sale prezintă semne de uzură sau defecte, trebuie să fie înlocuit, chiar și numai în cazul în care aveți dubii. Orice element ce face parte din sistemul de siguranță se poate deteriora în timpul unei căderi, motiv pentru care trebuie să fie examinat înainte de a fi folosit. Orice produs implicat într-o cădere gravă

trebuie să fie înlocuit, deoarece ar putea să fi suportat daune structurale care nu se văd cu ochiul liber.

#### **DURABILITATEA**

Durata de viață specificată mai sus este valabilă în absența unor cauze care îl scot din acțiune și supuse unor inspecții periodice, cel puțin o dată la 12 luni pornind de la data primei utilizări și că rezultatele verificărilor se înregistrează în fișa de durabilitate. Următorii factori pot, totuși, să reducă durata de viață a produsului: utilizarea frecventă, deteriorarea componentelor produsului, contactul cu substanțe chimice, temperaturi ridicate, abraziuni, tăieturi, lovituri violente, utilizarea sau păstrarea necorespunzătoare, fără respectarea recomandărilor. În cazul în care aveți dubii cu privire la siguranța produsului, contactați societatea C.A.M.P. S.p.A. sau distribuitorul.

Produse textile (tipurile a, b, c, d - vezi nomenclatura): Durata de viață a produsului este de 10 ani de la data primei utilizări și, luându-se în considerare de asemenea depozitarea, nu poate oricum depăși sfârșitul celui de-al doisprezecelea an de la data fabricației (de exemplu, dacă anul fabricației este 2020, durata de viață a produsului este până la sfârșitul anului 2032)

Produse metalice (tip e - vezi nomenclatura) / Conector: Durata de viață a produsului este nelimitată.

**TRANSPORTUL** A se proteja produsul de riscurile enumerate mai sus.

#### **X - MARCAJUL**

1. Numele și adresa producătorului
2. Referință produs
3. Lungimea totală șnurului (conectori incluși, acolo unde este furnizat)
4. Nume dispozitiv
5. Luna și anul fabricației
6. Ziua / Luna / Anul fabricației
7. Număr de serie
8. Marcarea conformității cu Regulamentul (UE) 2016/425
9. Nr organism care controlează fabricarea produsului
10. Standard de referință și anul publicării
11. Sarcina de rupere
12. Model este certificat în conformitate cu EAC (standard în vigoare în Rusia, Belarus, Kazahstan, Armenia, Kârgâzstan)
13. Citiți instrucțiunile de utilizare
14. Utilizarea de către o singură persoană la un moment dat
15. Nu stați deasupra punctului de ancorare, pentru a evita efectele de tip pendul
16. Etichetă de calitate UIAA (= Federația Internațională de Alpinism și Escaladă)
17. Clasa conform EN 362
18. Clasa conform EN 12275
19. Sarcina de rupere axa majoră
20. Sarcina de rupere axa minoră
21. Sarcina de rupere clapeta deschisă

#### **Y - NOMENCLATURA**

- [1] Marcajul
- [2] Încheietoare
- [3] Protecție
- [4] Coarda
- [5] Chingă

- [6] Cablu
  - [7] Inelul de atac
  - [8] Goblin Rope Surfer: Accesorii pentru Goblin (consultați manualul Goblin)
- Materiale principale**

- [4] Poliamidă
- [5] Poliester
- [6][7] Oțel

#### CONECTOR

- [9] Corp
- [10] Clapetă
- [11] Dispozitiv de blocare
- [12] Axă de rotație a clapetei
- [13] Verigă rapidă
- [14] Piuliță
- [15] Indicator de cădere
- [16] Punct de legătură rotativ
- [17] Știft antirotație

W1 - Corpul de control pentru fabricarea produsului

W2 - Instuție recunoscută care intervine pentru examinarea UE de tip

#### J - FIȘA DE DURABILITATE

1. Model	4. Data de cumpărare	8. Control la fiecare	11. Numele/semnătura
2. Număr de serie	5. Data primei utilizări	12 luni	12. Data controlului
3. Luna și anul fabricației	6. Utilizator	9. Data	următor
	7. Note	10. OK	

### POLSKI

#### INFORMACJE OGÓLNE

Grupa C.A.M.P. odpowiada na potrzeby osób pracujących na wysokości innowacyjnymi i lekkimi produktami. Zostały one zaprojektowane, przetestowane i wyprodukowane przy zastosowaniu certyfikowanego systemu jakości, co pozwala zaferować produkt bezpieczny i niezawodny. Niniejsza instrukcja służy do dostarczenia informacji na temat prawidłowego użytkowania produktu przez cały okres jego żywotności: **niniejszą instrukcję należy przeczytać ze zrozumieniem i zachować**. W przypadku zgubienia instrukcji, można ją pobrać ze strony [www.camp.it](http://www.camp.it). Deklarację zgodności WE można pobrać z tej samej strony. Sprzedawca jest zobowiązany dostarczyć instrukcję użytkowania w języku kraju, w którym wyrób jest sprzedawany.

#### ZASTOSOWANIE

Z tego sprzętu mogą korzystać wyłącznie osoby przeszkolone i posiadające odpowiednie kompetencje lub też osoby znajdujące się pod nadzorem osób przeszkolonych i posiadających odpowiednie kompetencje. Niniejsza instrukcja nie umożliwi poznania technik wykonywania prac na wysokości ani jakichkolwiek innych związanych z nimi czynności: aby móc korzystać z tego sprzętu, należy wcześniej przejść odpowiednie szkolenia. Wspinaczka, oraz wszelkie inne sporty, do których uprawiania może być użyty ten produkt, są potencjalnie niebezpieczne. Nieprawidłowy wybór lub użycie, lub też nieprawidłowa konserwacja wyrobu, mogą spowodować uszkodzenia, poważne obrażenia lub śmierć. Pod względem zdrowotnym użytkownik musi być zdolny do kontrolowania swojego

bezpieczeństwa i reagowania w sytuacjach zagrożenia. W systemach zabezpieczających przed upadkiem z wysokości zasadnicze znaczenia dla bezpieczeństwa ma fakt, aby położenie przyrządu i punktu kotwiczącego było zawsze prawidłowe, a prace były wykonywane w sposób redukujący do minimum ryzyko upadku, a także wysokość upadku. Należy zawsze skontrolować wolną przestrzeń pod użytkownikiem w miejscu wykonywania prac oraz przed każdym użyciem, tak aby w przypadku upadku nie doszło do kolizji z podłożem oraz upewnając się, że na trajektorii upadku nie ma przeszkód. Uprząż zabezpieczająca przed upadkiem jest jedynym dopuszczalnym środkiem obejmującym ciało, jaki może zostać użyty w systemie zabezpieczającym przed upadkiem. Wyrobu należy używać wyłącznie w opisany poniżej sposób; wyrobu nie wolno w żaden sposób modyfikować. Należy z niego korzystać w połączeniu z innymi artykułami o odpowiedniej charakterystyce oraz w zgodzie z normami europejskimi (EN), biorąc pod uwagę ograniczenia jakimi obarczona jest każda pojedyncza część wyposażenia. W niniejszej instrukcji przedstawiono przykłady nieprawidłowego zastosowania, ale istnieje wiele innych możliwych przykładów błędnego użycia, których wymienienie lub przewidzenie nie jest możliwe. W miarę możliwości sprzęt ten powinien być uważany za osobisty.

#### **KONSERWACJA**

*Czyszczenie części wykonanych z tkaniny i plastiku:* myć tylko miękką wodą z dodatkiem neutralnego mydła (temperatura maksymalna 30°C) i pozostawić do swobodnego wyschnięcia, z dala od źródeł ciepła. *Czyszczenie części wykonanych z metalu:* myć przy użyciu czystej wody i wysuszyć. *Temperatura:* przechowywać w temperaturze poniżej 80°C, aby zachowane zostały skuteczność działania i bezpieczeństwo wyrobu. *Czynniki chemiczne:* wyrzucić wyrób w przypadku kontaktu z reagentami chemicznymi, rozpuszczalnikami lub paliwami, które mogłyby zmienić charakterystykę wyrobu.

#### **PRZECHOWYWANIE**

Przechowywać rozpakowany produkt w suchym i chłodnym miejscu, z dala od źródeł światła i ciepła, dużej wilgotności, ostrych przedmiotów lub krawędzi, substancji żrących oraz innych możliwych źródeł uszkodzeń.

#### **ODPOWIEDZIALNOŚĆ**

Spółka C.A.M.P., lub dystrybutor, nie ponoszą żadnej odpowiedzialności za szkody, obrażenia lub śmierć spowodowane nieprawidłowym użyciem lub modyfikacjami wprowadzonymi do wyrobu. Użytkownik jest odpowiedzialny za zrozumienie i stosowanie się do instrukcji na temat prawidłowego i bezpiecznego korzystania z wszelkich wyrobów dostarczanych przez lub poprzez firmę C.A.M.P. spa oraz za korzystanie z nich wyłącznie do celów, do których zostały przeznaczone, jak również za stosowanie wszystkich procedur bezpieczeństwa. Przed użyciem sprzętu, należy opracować sposób, w jaki w przypadku zagrożenia może zostać skutecznie i bezpiecznie przeprowadzona akcja ratunkowa. Są Państwo osobiście odpowiedzialni za swe działania i decyzje: jeśli nie są Państwo w stanie poradzić sobie ze związanym z tym ryzykiem i niebezpieczeństwem, nie powinni Państwo korzystać z tego sprzętu.

#### **TRZYLETNIA GWARANCJA**

Okres gwarancji niniejszego wyrobu wynosi 3 lata począwszy od daty dokonania zakupu, i dotyczy wad materiału lub wad fabrycznych. Gwarancja nie obejmuje: normalnego zużycia, modyfikacji lub poprawek, nieprawidłowego przechowywania, korozji, uszkodzeń spowodowanych wypadkami lub zaniedbaniem oraz użyciem, do którego wyrób nie został przeznaczony.

### **INFORMACJE SZCZEGÓŁOWE**

#### **INSTRUKCJA UŻYTKOWANIA - SMYCZE**

##### Zakres stosowania

EN 354: 2010 smycze / zawieszki to środki ochrony indywidualnej (ŚOI) stosowane jako elementy łączące w systemach powstrzymywania upadku. Niektóre smycze / pasy mogą być również używane jako przenośne tymczasowe urządzenia kotwiczące EN 795 / B: 2012 / ANSI / ASSE Z359.1-2007 (patrz **tabeli**).

Ten produkt przeznaczony jest do ochrony i zapobiegania ryzyku upadku z wysokości w przemyśle, budownictwie,

ratownictwie i, bardziej ogólnie, w przypadku wszelkich zastosowań przy pracach na wysokości.

Smycze, nawet te zbudowane z metalowej linki, nie są niezniszczalne: można je przeciąć ostrymi narzędziami (np. Piłą łańcuchową itp.): Podczas cięcia zawsze należy używać drugiej linki zabezpieczającej.

Różne modele i wersje standardowe produktów przedstawiono w **tabeli A**. Dostępne są także inne specjalne

kombinacje łączników i różnych długości: ich dane przedstawiono na oznakowaniach produktów.

#### Zastosowanie

W celu oceny zagrożenia w czasie wykonywania pracy i określenia środków ochrony indywidualnej, jakie należy zastosować, wyznaczany jest Współczynnik odpadnięcia (**rys. 1**), który oblicza się według następującego wzoru: Współczynnik odpadnięcia = Wysokość spadania / Długość łańcucha.

W przypadku, gdy Współczynnik odpadnięcia wynosi 0 – co oznacza, że operator znajduje się poniżej punktu kotwiczenia, a łańcuch jest napięty – lub w przypadku, można zastosować wyposażenie do stabilizacji pozycji/przytrzymywania. W innych przypadkach, gdy Współczynnik odpadnięcia jest równy lub większy od 1, należy obowiązkowo stosować urządzenia do ochrony przed upadkiem, dlatego łańcuch / zawiesia muszą być połączone z pochłaniaczem energii EN 355. Instrukcje dotyczące wpinania do brzusznego punktu mocowania na uprząży z taśmami udowymi EN 813 ukazano na **rys. 4**. Wpinanie do pochłaniacza energii EN 355 i do punktu mocowania na uprząży chroniącej przed upadkiem ukazano na **rys. 5**. Operator nie powinien się wpinąć do bocznego punktu mocowania na pasie do stabilizacji pozycji roboczej (**rys. 6**). Przy mocowaniu dwóch ramion łańcucha 203008 należy unikać sytuacji, w której utworzony pomiędzy nimi kąt przekraczałby 120° (**rys. 7**).

Łańcuchy łączących / pasów certyfikowanych zgodnie z EN 354 nie wolno używać samodzielnie jako elementów zatrzymujących upadek. Łańcuch / taśma może być używana w systemie powstrzymywania upadku, jeśli jest połączona z pochłaniaczem energii EN 355 i łącznikami EN 362; w takim przypadku maksymalna długość systemu Łańcuch–Pochłaniacz–Łączniki nigdy nie może przekraczać 2 m; ponadto układ musi być wpięty do punktu mocowania (A) uprząży do zatrzymywania upadków zgodnej z normą EN 361. Gdy istnieje możliwość upadku, trzymaj łańcuch / zawiesia tak mocno, jak to możliwe, unikając tworzenia luźnych części. Aby upewnić się co do poprawności połączeń, należy zapoznać się z instrukcją użytkownika pochłaniacza energii i uprząży. Najlepiej, aby punkt kotwiczenia znajdował się powyżej obszaru pracy; ponadto musi on spełniać wymagania normy EN 795 i/lub powinien mieć potwierdzoną wytrzymałość 12 kN (kotwiczenia metalowe) albo 18 kN (kotwiczenia tekstylne).

Wytrzymałość statyczna wynosi (patrz **tabeli**), jak pokazano na **rys. 8**. Aby zmniejszyć prawdopodobieństwo odpadnięcia podczas pracy, należy unikać tworzenia się luzów na linie.

Na łańcuch / zawiesia nie wolno wiązać żadnych węzłów. Jeżeli istnieje obawa, że łańcuch mogłaby przesuwać się po ostrych krawędziach, należy zastosować odpowiednie środki ostrożności, aby zabezpieczyć ją przed uszkodzeniem. O ile wchodzi ona w skład wyposażenia, zaleca się stosowanie gumki antyrotacyjnej (**rys. 3**) aby karabinek działał w kierunku osi głównej.

Należy wyposażyć się we właściwy sprzęt ratunkowy i przeprowadzić odpowiednie szkolenie zespołów roboczych, aby mogły one zapewnić szybką pomoc osobie poszkodowanej i zminimalizować skutki bezwładnego zawieszenia.

#### Zastosowanie łańcuch / zawiesia EN 795/B

Łańcuchy certyfikowane do użytkowania jako przenośne urządzenia do tymczasowego kotwiczenia EN 795/B powinny być mocowane do struktur o sprawdzonej wytrzymałości, na których nie ma żadnych ostrych krawędzi ani powierzchni ściernych i które nie mogą powodować innych sytuacji prowadzących do uszkodzenia taśm i pogorszenia ich wytrzymałości. Aby utworzyć zakotwiczenie, należy umieścić taśmę jak na **rys. 2**. Przenośne urządzenia do tymczasowego kotwiczenia może być używane tylko przez jedną osobę.

Użytkownik nie powinien znajdować się powyżej punktu kotwiczenia: w razie upadku grozi to bowiem poważnymi obrażeniami ciała i uszkodzeniem sprzętu. Zastosować właściwe środki ostrożności, aby uniknąć efektu wahadła.

Jeśli przyrząd stosowany jest w systemie do zatrzymywania upadków z wysokości, system powinien ograniczać siłę zatrzymywania poniżej 6 kN. Maksymalne obciążenie, jakie może być przekazywane przez przyrząd kotwiczący w

trakcie działania wynosi 9 kN. Siła ta przekazywana jest na strukturę, która powinna być potwierdzona co do wytrzymałości (>12 kN) i kierunku przyłożenia siły. Jeżeli używany jest do zakotwiczenia, jego maksymalne odkształcenie może dochodzić do 20% długości. Zalecamy, aby na przyrządzie zaznaczać datę ostatniego przeglądu. Nie używać przyrządu do podnoszenia ładunków.

Ref. 2030 026F - 2030 040F - 2030 074F: Informacje dotyczące korzystania z Goblin Rope Surfer znajdują się w instrukcji urządzenia Goblin.

Stosować jako kotwicę zgodnie z ANSI / ASSE Z359.1-2007 (taśma kotwiczna 2032 i linka kotwiczna 2132)

Taśmy kotwiące i liny kotwiące są testowane pod kątem stosowania jako kotwy zgodnie z amerykańską normą ANSI / ASSE Z359.1-2007, dotyczącą tworzenia punktów kotwiczenia na konstrukcji. Konstrukcja instalacji musi posiadać certyfikat na wytrzymywanie obciążenia statycznego co najmniej 3400 funtów / 15 kN lub musi być znana z tego, że wytrzymuje 5000 funtów / 22,2 kN bez certyfikatu.

Instalacja, patrz rys. 2d-2e i użyj złączki ANSI Z359: nie instaluj w inny sposób. W przypadku konstrukcji o ostrych krawędziach lub powierzchniach ściernych można zastosować kabel kotwiczny, przy czym należy unikać stosowania taśmy kotwiącej. Podejmij odpowiednie środki ostrożności, gdy ten produkt jest używany w pobliżu poruszających się maszyn lub gdy występuje zagrożenie elektryczne.

Wytrzymałość spełnia wymagania ANSI / AXIS dla użytku przez jedną osobę: 5000 funtów / 22,2 kN. Nie podłączaj jednocześnie więcej niż jednej osoby do kotwicy.

Jeśli produkt jest uszkodzony lub wymaga kontroli, należy go zidentyfikować jako niesprawny.

## **INSTRUKCJA UŻYTKOWANIA - ŁĄCZNIK**

### Zakres stosowania

Łączniki, które mogą być ewentualnie dostarczone razem z produktem, są certyfikowane zgodnie z normą EN 362:2004 i nadają się do stosowania w systemie do ochrony przed ryzykiem upadku z wysokości. Niektóre modele mają również certyfikat zgodności z normą EN 12275:2013 i można je stosować w alpinizmie. Charakterystyka i kolejne certyfikaty łączników, dostarczonych ewentualnie z produktem, przedstawione są w **tab.K**, w której podano także kody referencyjne na oznakowaniach łączników.

### Klasy (tab.K)

EN 362:2004. Klasa A: Łącznik przeznaczony do wspinania bezpośrednio do określonego zakotwiczenia. Klasa B: Łącznik do zastosowań ogólnych. Klasa T: Łącznik kierunkowy. Klasa Q: Szybkie łącze. Klasa M: łącznik uniwersalny. EN 12275:2015. Klasa B: Łącznik do zastosowań ogólnych. Klasa H: Łącznik do asekuracji poprzez węzły wyblinkowy. Klasa K: Łącznik przeznaczony do stosowania na trasach typu via ferrata. Klasa X: Łącznik owalny. Klasa Q: Szybkie łącze.

Główny materiał, z którego wykonany jest łącznik, wskazano w **tab.K**, kolumnie w „Material”: S = Stal; SS = Stal nierdzewna, AL = Stop aluminium.

### Zastosowanie

Należy brać pod uwagę długość łącznika, jeżeli stosowany jest z systemem do zatrzymywania upadków z wysokości, ponieważ ma ona wpływ na długość upadku.

Prawidłowe wspinanie łącznika pokazano w **tab. K** oraz na **rysunkach od K1 do K 6**. Użytkownik korzystający z łącznika z ręcznym zamknięciem (**rys. K1**) powinien unikać wielokrotnego odpinania go podczas tej samej zmiany roboczej.

Szybkie łącza są stosowane dla połączeń, które nie wymagają częstego otwierania; dla szybkich łączy o średnicy 8 mm zalecane jest zamykanie z momentem dokręcenia 3 Nm, a dla łączy o średnicy 10-12 mm – 7 Nm; nie należy dopuszczać do sytuacji, w której nakrętka nie jest całkowicie dokręcona (**rys. K5**). Dane dot. prawidłowego użytkowania oraz łączenia z odpowiednim punktem kotwiczenia, podsystemem i innymi elementami systemu do zatrzymywania upadków z wysokości przedstawiono na **rys. K6**. Niektóre sytuacje mogą zmniejszać wytrzymałość łącznika (**rys. K7-K8**). Unikać pozycjonowania, które mogłoby pobudzać dźwignię łącznika (**rys. K9-K10**). Jeżeli nie



można uniknąć naprężeń na dźwigni, zaleca się stosowanie łączników **ANSI Z359. 12**, wyposażonych w dźwignię o wyższej wytrzymałości (**rys. K11**).

### **KONTROLA I KONSERWACJA - ŁĄCZNIK**

Kiedy dźwignia jest otwarta (patrz **tabela K**), łącznik traci ponad połowę swojej wytrzymałości. Przed użyciem sprawdzić poprawność działania dźwigni: w chwili zamknięcia dźwignia powinna wracać do korpusu łącznika, a urządzenie automatycznie blokady musi zamknąć się całkowicie bez żadnej pomocy zewnętrznej. Błoto, piasek, farba, lód, brudna woda i inne czynniki mogą pogarszać funkcjonowanie. Nie należy stosować łączników, które działają nieprawidłowo.

W razie nieprawidłowego działania należy wyczyścić mechanizm i nasmarować go smarem na bazie silikonu. Zaleca się wykonywanie czyszczenia i smarowania po każdym użyciu w środowisku morskim. Jeśli po nasmarowaniu usterka nadal występuje, łącznik należy wykluczyć z użytkowania.

### **PRZEGLĄD**

Bezpieczeństwo użytkownika zależy od ciągłej sprawności i trwałości urządzenia. Oprócz zwykłej kontroli wzrokowej przeprowadzanej przed, podczas i po każdym użyciu, niniejszy produkt musi być sprawdzany przez posiadającą odpowiednie kompetencje osobę co 12 miesięcy począwszy od daty pierwszego użycia produktu; tę datę oraz późniejsze kontrole należy zapisywać w karcie użytkownika produktu: dokumentację należy przechowywać w celu kontroli i późniejszego korzystania przez cały okres żywotności produktu. Sprawdzić czytelność oznaczeń wyrobu. W przypadku którejs z poniższych wad, produkt nie nadaje się do dalszego użytku:

- obecność nacięć i/lub przypaleń na taśmach/linach nośnych
- obecność nacięć i/lub przypaleń na szwach nośnych
- uszkodzenie metalowego kabla
- korozyja powodująca silne zmiany na powierzchni metalu (które nie znikają przy lekkim potarciu papierem ściernym)
- luz lub wypadanie nitu ramienia karabinka
- nieprawidłowe zaczepianie się zamka na korpusie karabinka
- luz lub wypadanie ramienia zamka
- ogólne zużycie korpusu powodujące znaczne zmniejszenie przekroju, jeśli głębokość karbu lub rowka jest szacowana na więcej niż 1 mm
- obecność pęknięć, w szczególności dotyczących osi obrotu ramienia
- w przypadku ogniwia typu maillon raide, trudności w ręcznym całkowitym dokręcaniu nakrętki

Jeśli wyrób lub któraś z jego części są zużyte lub wadliwe, należy je wymienić, również w przypadku jedynie wątpliwości co do ich dobrego stanu. Każdy z elementów wchodzących w skład systemu zabezpieczającego może ulec uszkodzeniu podczas upadku i z tego względu musi być zawsze skontrolowany przed ponownym użyciem. Każdy produkt, który uczestniczył w ciężkim odpadnięciu, musi być wymieniony z uwagi na możliwość wystąpienia strukturalnych uszkodzeń nawet, jeśli nie widać ich z zewnątrz.

### **OKRES ŻYWOTNOŚCI**

Produkt można użytkować przez wskazany powyżej okres czasu, jeśli nie pojawiają się przyczyny powodujące wyłączenie go z użytku i pod warunkiem przeprowadzania okresowych kontroli co 12 miesięcy i zapisywania ich wyników w karcie użytkownika wyrobu. Poniższe czynniki mogą spowodować skrócenie okresu żywotności wyrobu: intensywna eksploatacja, uszkodzenia części wyrobu, kontakt z substancjami chemicznymi, wysokie temperatury, otarcia, nacięcia, silne uderzenia, błędy w sposobie użytkowania i zalecanej konserwacji. W przypadku wątpliwości, czy produkt nadal zapewnia niezbędne bezpieczeństwo, należy skontaktować się z firmą C.A.M.P. spa lub dystrybutorem.

Wyroby włókiennicze (typy a, b, c, d - patrz nomenklatura): Okres żywotności wynosi 10 lat, licząc od daty pierwszego użycia produktu i przy uwzględnieniu warunków magazynowania; produktu nie należy w żadnym przypadku

użytkować po upływie dwunastego roku od daty produkcji (np. rok produkcji 2020, okres użytkowania do końca roku 2032).

Wyroby metalowe (typ E - patrz nomenklatura) / Łącznik: Okres żywotności wyrobu jest nieograniczony

**TRANSPORT** Chronić wyrób przed wyżej wymienionymi czynnikami.

#### **X - OZNACZENIA**

1. Nazwa i adres producenta
2. Numer referencyjny produktu
3. Całkowita długość lony (w zestawie złącza, jeśli przewidziano)
4. Nazwa przyrządu
5. Miesiąc i rok produkcji
6. Dzień / miesiąc / rok produkcji
7. Numer seryjny
8. Oznakowanie zgodności z rozporządzeniem (WE) 2016/425
9. Nr organu kontrolującego produkcję wyrobu
10. Norma referencyjna i rok wydania
11. Obciążenie niszczące
12. Model posiada certyfikat zgodnie z normą EAC (norma obowiązująca w Rosji, na Białorusi, w Kazachstanie, w Armenii i w Kirgistan)
13. Należy zapoznać się z instrukcją użytkowania
14. Używanie przez jedną osobę jednocześnie
15. Nie przebywać powyżej punktu kotwiczenia, unikać efektu wahadła
16. Etykieta jakości Międzynarodowej Federacji Związków Alpinistycznych UIAA
17. Klasa według EN 362
18. Klasa według EN 12275
19. Obciążenie niszczące oś dłuższa
20. Obciążenie niszczące oś krótsza
21. Obciążenie niszczące ramię otwarte

#### **Y - NAZEWNICTWO**

- [1] Oznaczenia
- [2] Oczko
- [3] Osłona
- [4] Lina
- [5] Pętla
- [6] Lina
- [7] Pierścień ataku
- [8] Goblin Rope Surfer: akcesorium do produktu Goblin (patrz podręcznik Goblin)

#### **Podstawowy materiał**

- [4] Poliamid
- [5] Poliester
- [6][7] Stal

#### **ŁĄCZNIK**

- [9] Korpus

- [10] Zamek
- [11] Blokada
- [12] Oš otwarcia zamka
- [13] Karabinek zakręcany kluczem

- [14] Nakrętka
- [15] Wskaźnik upadku
- [16] Obrotowy punkt wpinania
- [17] Szpilka antyrotacyjna

**W1** - Organ kontrolujący produkcję wyrobu

**W2** - Notyfikowana jednostka certyfikująca zgodność z normą UE

## J - KARTA WYROBU

- |                            |                           |                            |                            |
|----------------------------|---------------------------|----------------------------|----------------------------|
| 1. Model                   | 5. Data pierwszego użycia | 8. Kontrola co 12 miesięcy | 11. Nazwisko/podpis        |
| 2. Numer seryjny           | 6. Użytkownik             | 9. Data                    | 12. Data kolejnej kontroli |
| 3. Miesiąc i rok produkcji | 7. Uwagi                  | 10. OK                     |                            |
| 4. Data zakupu             |                           |                            |                            |

## ČEŠTINA

### VŠEOBECNÉ INFORMACE

Společnost C.A.M.P. dodává lehké a inovativní výrobky pro potřeby pracovníků ve výškách. Jsou to výrobky spolehlivé a bezpečné, protože jsou testované a vyráběné v rámci certifikovaného systému jakosti. Používejte výrobek po celou dobu jeho životnosti dle přiloženého návodu: **návod si přečtěte, prostudujte a uschovejte ho**. V případě ztráty lze opakovaně stáhnout návod k použití výrobku z webu [www.camp.it](http://www.camp.it). Prohlášení o shodě EU lze stáhnout z těchto stránek. Prodejce musí poskytnout návod k použití výrobku v jazyce země, ve které se bude výrobek prodávat.

### **POUŽITÍ**

Toto příslušenství musí používat pouze osoby kompetentní a proškolené, nebo pod dohledem osob proškolených a kompetentních. S těmito pokyny se nenučíte provádět technické práce ve výškách, nebo jakékoli jiné související činnosti: napřed musíte projít řádným školením před použitím této výbavy. Lezení a každá jiná činnost pro kterou může být tento výrobek použit, je potenciálně nebezpečná. Nesprávná volba nebo použití i nesprávná údržba výrobku může způsobit poškození, vážná zranění nebo smrt. Uživatel musí být zdravotně způsobilý, schopen dbát na vlastní bezpečnost a zvládat nouzové situace. U systémů zajišťujících pracovníka proti pádu je důležité, kvůli jeho zajištění, aby zařízení, nebo kotevní bod bylo vždy správně umístěno a aby se práce prováděla tak, aby se minimalizovalo riziko pádu a výška pádu. Zkontrolujte volný prostor pod pracovištěm uživatele před každým použitím na to, aby v případě pádu nenastala kolize se zemí a aby nebyly jiné překážky v eventuelní dráze pádu. Celotělový postroj je jediným přijatelným zařízením pro uchycení těla pracovníka, použitelným v systému pro jištění proti pádu. Výrobek smí být používán jen způsobem níže popsaným a nesmí být modifikován. Může být použit v kombinaci s jinými artikly vhodných vlastností a v souladu s evropskými předpisy (EN) jež pamatují na omezení všech jednotlivých dílů ve výbavě. V těchto pokynech jsou zastoupeny některé z příkladů nevhodného použití, ale existuje mnoho dalších příkladů chybného použití jež nelze vyjmenovat, nebo si představit. Je-li to možné, musí být tento výrobek považován za osobní.

### **ÚDRŽBA**

*Čištění textilních a plastických částí:* umývejte výhradně sladkou vodou s neutrálním mýdlovým přípravkem (maximální teplota 30°C) a vysušte přirozeným způsobem vzdáleně od přímých tepelných zdrojů.

**Čištění kovových částí:** omyjte sladkou vodou a vysušte.

**Teplota:** výrobek udržujte v teplotě nižší než 80 °C k zachování jeho charakteristik a bezpečnosti .

**Chemické látky:** zlikvidujte výrobek v nepřítomnosti a bezdělně kontaktu s chemickými látkami, rozpouštědly nebo palivy, které mohou způsobit zhoršení jeho vlastností.

#### **SKLADOVÁNÍ**

Rozbalený výrobek skladujte na suchém a chladném místě, vzdálený od světla a zdrojů tepla, zvýšené vlhkosti, hran ostrých předmětů, látek způsobujících korozi, nebo jakoukoliv možnost poškození.

#### **ODPOVĚDNOST**

Společnost C.A.M.P. spa, nebo distributor, nepřijímají žádnou odpovědnost za škody, zranění nebo smrt, způsobenou nesprávným používáním výrobku, nebo v případě modifikovaného výrobku. Je odpovědností uživatele pochopit a dodržovat pokyny řádného a bezpečného používání každého výrobku dodaného firmou C.A.M.P. spa, nebo jejím prostřednictvím a používat jej k účinnostem, ke kterým byl vyroben použitím všech bezpečnostních procedur. Před použitím výrobky zvažte účinný způsob zachrany v nouzovém případě. Jste osobně odpovědní za vaši činnost a rozhodnutí: nejste-li schopni přijmout všechna rizika z nich pocházející, toto vybavení nepoužívejte.

#### **TRÍ LETÁ ZÁRUKA**

Na tento výrobek se vztahuje tříletá záruka na všechny materiálové nebo výrobní vady od data nákupu. Záruka nepokryvá: běžné opotřebení, změny a úpravy, nesprávné skladování, korozi, škody v důsledku nehod, nedbalosti a použití, pro které tento výrobek není určen.

### **SPECIFICKÉ INFORMACE**

#### **NÁVOD K POUŽITÍ - PROVAZ**

##### Oblast použití

EN 354: 2010 provaz / smyčky jsou osobní ochranné prostředky (OOP) používané jako spojovací prvky v systémech zachycení pádu. Některé spojovací prostředky / popruhy lze použít také jako přenosná dočasná kotevní zařízení EN 795 / B: 2012 / ANSI / ASSE Z359.1-2007 (viz **tabulce**).

Tento výrobek je určen k ochraně a prevenci rizik pádu z výšky v průmyslu, ve stavebnictví, při záchranných pracích a obecněji pro jakékoli pracovní použití ve výškách.

Šňůru na krk, i ty vyrobené z kovového kabelu, nejsou nezníčitelné: lze je řezat ostrými nástroji (např. Motorovou pilou atd.): Při stříhání vždy používejte druhou bezpečnostní šňůru.

K dispozici jsou různé modely a standardní verze uvedené v **tabulce A**. K dispozici jsou další speciální kombinace spojek a speciální délky a příslušné údaje jsou uvedeny v označení výrobku.

##### Použití

Pokud chcete vyhodnotit nebezpečí pracovní situace a tedy i OOP, které se mají použít, je definován pádový faktor (**obr. 1**), který se vypočítá podle následujícího vzorce: Pádový faktor = výška pádu/délka provazu

V případě, že je pádový faktor 0, je možné použít polohovací/zadržovací vybavení. V ostatních případech s pádovým faktorem rovným nebo větším než 1 je použití zařízení k zachycení pádu povinné, proto musí být spojovací provaz / smyčky kombinována s absorberem energie podle EN 355. Připojení k břišnímu připojovacímu bodu stroje se stehenními popruhy EN 813 je zobrazeno na **obr. 4**. Připojení k tlumiči energie EN 355 a k připojovacímu bodu stroje k zachycení pádu je zobrazeno na **obr. 5**. Nepřipojujte k postrannímu připojovacímu bodu pracovního polohovacího pásu (**obr. 6**). Vyhněte se umístění dvou větví provazu 203008 tak, aby se vytvořil pracovní úhel větší než 120 ° (**obr. 7**). Spojovací lana / popruhy certifikované podle EN 354 se nesmí používat samostatně jako prvky zachycení pádu. Šňůru na krk / popruh lze použít v systému zachycení pádu v kombinaci s absorberem energie EN 355 a konektory EN 362; v tomto případě nesmí nikdy maximální délka systému provaz-tlumič-spojky přesáhnout 2 m a musí být připojen k připojovacímu prvku (A) stroje k zachycení pádu EN 361. Pokud existuje možnost pádu, udržujte šňůru / popruh co nejpevněji, aby se zabránilo tvorbě volných částí. Ověřte si správné připojení v návodu k použití tlumiče energie a stroje. Kotevní bod musí být přednostně umístěn nad pracovním prostorem a musí

splňovat normu EN 795 a/nebo musí mít pevnost 12 kN (kovové kotvení) nebo 18 kN (textilní kotvení). Statická pevnost je (viz **tabulce**), jak je to znázorněno na **obr. 8**. Omezte jakékoliv uvolnění lana, abyste snížili možnost pádu během používání.

Na provaze nedělejte žádné uzly. V případě, že existuje možnost, že by se provaz setkal s ostrými hranami, přijměte příslušná opatření, aby nedošlo k poškození provazu. Pokud je dodána, doporučujeme použít gumovou podložku proti otáčení (**obr. 1**) aby karabina pracovala ve směru hlavní osy.

Vybaťte se vhodným vybavením k poskytnutí pomoci a zajistíte vhodné školení pracovních týmů tak, aby mohli zraněné osobě rychle poskytnout pomoc z důvodu minimalizace účinků bezvzádného závěšení.

Použití pouťka / smyčky EN 795/B

Provazy certifikované jako přenosné provizorní kotvení EN 795/B musí být nainstalovány na konstrukcích, jejichž odolnost byla ověřena, a které jsou bez ostrých hran, brusných povrchů a jiných situací, které by mohly poškodit, a proto ohrozit pevnost popruhů. Chcete-li vytvořit kotvení, umístěte popruh tak, jak je to znázorněno na **obr. 2**. Přenosná provizorní ukotvení musí být používána výhradně jedinou osobou.

Neumistujte se nad kotvení: riziko prasknutí a vážného poranění v případě pádu. Přijměte preventivní opatření, abyste zabránili kyvadlovým účinkům.

Při použití v systému k zachycení pádu musí systém omezit zastavovací sílu pod 6 kN. Maximální zatížení, které může být v provozu přeneseno kotvěním zařízením, je 9 kN. Tato síla je přenesena na konstrukci, která musí být proto ověřena na úrovni minimální odolnosti (>12 kN) a směru působení této síly. Možná deformace jako kotvení může být až 20 % délky. Doporučujeme zařízení označit datem poslední kontroly. Nepoužívejte výrobek ke zvedání břemen.

Ref. 2030 026F - 2030 040F - 2030 074F: Informace o použití Goblin Rope Surfer najdete v příručce k zařízení Goblin.

Použití jako kotva podle ANSI / ASSE Z359.1-2007 (kotvení popruh 2032 a kotvení kabel 2132)

Kotvění popruh a kotvění kabel jsou testovány pro použití jako kotvy podle amerického standardu ANSI / ASSE Z359.1-2007 pro vytváření kotvěních bodů na konstrukci. Instalační struktura musí být certifikována tak, aby odolala statickému zatížení nejméně 3 400 liber / 15 kN, nebo musí být známo, že bez certifikace podporuje 5 000 liber / 22,2 kN.

Informace o instalaci najdete na **obr. 2d-2e** a použití konektorů ANSI Z359: neinstalujte jinými způsoby. V případě konstrukci s ostrými hranami nebo drsnými povrchy lze použít kotvění kabel, přičemž je třeba se vyhnout použití kotvěního popruhu. Pokud se tento výrobek používá v blízkosti pohyblivých se strojů nebo pokud existuje nebezpečí úrazu elektrickým proudem, proveďte příslušná opatření.

Pevnost splňuje požadavky ANSI / AXIS pro použití jednou osobou: 5000 lbs / 22,2 kN. Nepřipojujte ke kotvě více než jednu osobu najednou.

Pokud je výrobek poškozen nebo vyžaduje kontrolu, musí být označen jako nefunkční.

## NÁVOD K POUŽITÍ - KONEKTOR

### Oblast použití

Jakékoliv spojky dodávané s výrobkem jsou certifikovány podle normy EN 362:2004 a jsou vhodné pro použití v systému k zachycení pádu k ochraně před rizikem pádu z výšky. Některé modely jsou také certifikovány podle normy EN 12275:2013 pro použití v horezlezení. Vlastnosti a další certifikace spojek jsou uvedeny v **tabulce K**, kde naleznete referenční kódy na označení spojek dodávaných s výrobkem.

### Třídy (tabulka K)

EN 362:2004. Třída A: spojka určená k přímému připojení ke konkrétnímu kotvení. Třída B: základní spojka. **Třída T**: směrová spojka. **Třída Q**: spojovací článek. **Třída M**: víceúčelová spojka.

EN 12275:2015. Třída B: základní spojka. **Třída H**: spojka k jistění pomoci poloviční lodní smyčky. Třída K: spojka

pro zajištěnou cestu (via ferrata). Třída X: oválná spojka. **Třída Q:** spojovací článek. Hlavní materiál spojky je uveden v **tab. K** ve sloupci „Materiál“: S = ocel, SS = nerezová ocel, AL = hliníková slitina.

#### Použití

Při použití se systémem k zachycení pádu musí být brána v úvahu délka spojky, protože to ovlivňuje výšku pádu. Správné připojení spojky je uvedeno v **tabulce K** a na **obr. od K1 do K6**. Uživatel spojky s ručním uzavíráním (**obr. K1**) se musí vyvarovat toho ji mnohokrát odpojovat během stejné směry. Spojovací články se používají pro spoje s občasným otevíráním, spojovací články o průměru 8 mm se doporučuje uzavírat utahovacím momentem 3 Nm a spojovací články o průměru 10 až 12 mm momentem 7 Nm, vždy se musíte vyvarovat částečného uzavření matice (**obr. K5**). Správné použití a připojení ke spolehlivému kotvenímu bodu, k subsystému a k dalším součástem systému k zachycení pádu si vyhledejte na **obr. K6**. Některé situace mohou snížit pevnost spojky (**obr. K7-K8**). Vyhněte se umístěním, která namáhají páčku spojky (**obr. K9-K10**); pokud není možné se vyhnout namáhání na páčce, zvolte spojky ANSI Z359.12, které mají lepší odolnost páčky (**obr. K11**).

### **KONTROLA A ÚDRŽBA - KONEKTOR**

Spojka ztrácí více než polovinu své pevnosti, když je páčka otevřená (viz **tabulka K**): před použitím zkontrolujte správnou funkčnost páčky: páčka se musí v okamžiku zavření vrátit proti tělesu spojky, automatické blokovací zařízení se musí zcela uzavřít bez vnější pomoci. Bláto, písek, lak, led, špinavá voda a další látky mohou ohrozit její funkčnost. Nepoužívejte spojky s vadnou funkčností. Pokud dojde k závadě, vyčistěte a namažte mechanismus mazivem na bázi silikonu. Čištění a mazání se doporučuje po každém použití v přímoškerém prostředí. Pokud po namazání závada přetrvává, vyřadte spojku z provozu.

### **REVIZE**

Bezpečnost uživatelů závisí na průběžné využitelnosti a životnosti vybavení. Kromě běžné vizuální kontroly, kterou je nutné uskutečnit před, během i po použití výrobku je nutná kontrola provedená kompetentní osobou každých 12 měsíců od data prvního použití výrobku; registrace tohoto data a následujících kontrol se musí uvést na provozním listu výrobku; ukládejte kontrolní a referenční dokumentaci po celou dobu životnosti výrobku.

Zkontrolujte také čitelnost označení na výrobku.

Pokud objevíte na výrobku některou z následujících vad, potom jej musíte ihned vyřadit:

- výskyt naříznutí a/nebo spálenin na nosných popruzích/lanech
  - obecnost nacięc i/lub przypaleń na pasach nośnych,
  - poškození kovového kabelu
  - koroze, která výrazně zhoršuje povrch kovu (nezmizí po lehkém odření brusným papírem)
  - vůle nebo vypadnutí nýtu páky karabiny
  - nesprávné zavěšení páky na těleso karabiny
  - vůle nebo vyosení rotační osy páky
  - běžné opotřebení těla konektoru, jehož důsledkem je výrazný úbytek hmoty a hloubka přesahuje 1mm
  - výskyt prasklin, zejména v oblasti rotační osy páky
  - u rychlé smýčky, potíže při kompletním uzavírání matice ručně.
- Pokud se u výrobku, i nebo některé z jeho částí vyskytnou známky opotřebení, nebo vady musí být vyměněn i v případě, jednání se o pouhé podezření. Každý prvek, který je součástí bezpečnostního systému může být poškozen během pádu, proto musí být vždy před použitím přezkoušen. Každý výrobek musí být po vážném pádu vyměněn, mohlo by dojít k neviditelnému poškození.

### **ŽIVOTNOST**

Životnost výrobku se musí chápat tak, pokud nenastanou okolnosti, které by poškodily výrobek natolik, že bude potřeba ho vyřadit z provozu a pokud se budou provádět pravidelné kontroly každých 12 měsíců ode dne jeho

prvního použití. Uvedte výsledek kontroly do provozního listu výrobku. Uvedte výsledek kontroly do provozního listu výrobku. Faktory snižující životnost výrobku jsou: intenzivní používání, poškození částí výrobku, kontakt s chemickými látkami, zvýšená teplota, podření, zářezy, silné úderu, nesprávné používání a údržba. V případě podezření, že výrobek již neposkytuje potřebnou bezpečnost, kontaktujte společnost C.A.M.P. nebo distributora.

Textilní výrobky (typy a, b, c, d - viz nomenklatura): Životnost je 10 let ode dne prvního použití výrobku se započtením doby uložení a nesmí se používat po překročení 12. roku od jeho prvního použití a výroby (příklad, rok výroby 2020, životnost až do roku 2032).

Kovové výrobky (typ e - viz nomenklatura) / Konektor: Životnost výrobku je neomezená

**PŘEPRAVA** Výrobek chraňte před výše uvedeným nebezpečím.

## **X - OZNAČENÍ**

1. Jméno a adresa výrobce
2. Informace o výrobku
3. Celková délka lanka (konektory jsou součástí balení, pokud jsou k dispozici)
4. Název zařízení
5. Měsíc a rok výroby
6. Den / Měsíc / Rok výroby
7. Sériové číslo
8. Známká shody s evropským předpisem (EU) 2016/425
9. Číslo orgánu kontrolující systém kvality
10. Referenční norma a rok vydání
11. Nejvyšší povolené zatížení
12. Model byl certifikovaný i pro EAC (Ruská-Běloruská-Kazachstánská-Arménie-Kyrgyzstán norma)
13. Pročtete si návod k použití
14. Použití pouze jednou osobou najednou
15. Nezdržujte se nad kotevním bodem, zabraňte kyvadlovému efektu
16. Známká kvality UIAA (=Mezinárodní unie horolezeckých sdružení)
17. Třída podle EN 362
18. Třída podle EN 12275
19. Nejvyšší povolené zatížení hlavní osy
20. Nejvyšší povolené zatížení dolní osy
21. Nejvyšší povolené zatížení s otevřenou pákou

## **Y - SEZNAM ČÁSTÍ**

- [1] Označení
  - [2] Oko
  - [3] Ochrana
  - [4] Lano
  - [5] Pás
  - [6] Kabel
  - [7] Útočný prsten
  - [8] Goblin Rope Surfer: Příslušenství pro Goblin (viz příručka Goblin)
- Hlavní materiál**
- [4] Polyamid

[5] Polyester

[6][7] Ocel

## KONEKTOR

[9] Korpus

[10] Páka

[11] Zajišťovací mechanizmus

[12] Rotační osy páky

[13] Rychlá smyčka

[14] Matice

[15] Indikátor pádu

[16] Otočný přípojovací bod

[17] Kolík proti otáčení

W1 - Orgánu kontrolující systém kvality

W2 - Organizace oprávněna uskutečnit zkoušku s označením EU je

## J - PROVOZNÍ LIST

1. Model	5. Datum prvního použití	měsíců	12. Datum následující kontroly
2. Sériové číslo	6. Uživatel	9. Datum	
3. Měsíc a rok výroby	7. Poznámka	10. OK	
4. Datum zakoupení	8. Kontrola každých 12	11. Jméno/podpis	

## SLOVENČINA

### VŠEOBECNÉ INFORMÁCIE

Spoločnosť C.A.M.P. prináša inovatívne a ľahké výrobky určené pracovníkom pracujúcim vo výškach. Sú navrhnuté, testované a vyrobené v súlade s certifikovaným systémom kvality s cieľom ponúknuť vám spoľahlivý a bezpečný výrobok. Tieto pokyny slúžia na poskytnutie informácií o správnom používaní výrobku počas celej jeho životnosti. **Je nutné prečítať si, porozumieť a uchovať tieto pokyny.** V prípade straty si pokyny môžete stiahnuť zo stránky [www.camp.it](http://www.camp.it). Vyhlásenie o zhode EÚ možno stiahnuť z tejto stránky. Distribútor musí poskytnúť pokyny v jazyku krajiny, v ktorej je výrobok predávaný.

### **POUŽITIE**

Toto príslušenstvo možno používať len tie osoby, ktoré sú kompetentné a vyškolené pre danú činnosť alebo sú pod dohľadom kompetentných a vyškolených osôb. Tieto pokyny vám neposkytnú výklad o technikách práce vo výškach ani o akejkoľvek inej pridruženej aktivite: predtým, ako začnete používať toto príslušenstvo, musíte absolvovať primeraný výcvik a prípravu. Horolezectvo a každá iná činnosť, pre ktorú môže byť tento výrobok použitý sú potenciálne nebezpečné. Nesprávny výber alebo použitie alebo tiež nesprávna údržba výrobku môže spôsobiť škody, vážne zranenia alebo smrť. Používateľ musí byť zdravotne spôsobilý kontrolovať svoju bezpečnosť a zvládnuť núdzové situácie. V systémoch na ochranu pred pádom je pre bezpečnosť nevyhnutné, aby boli zariadenie alebo kotvový bod vždy správne umiestnené a aby sa práce vykonávali takým spôsobom, že bude minimalizované riziko pádu a jeho výška. Pred každým použitím na pracovisku skontrolujte voľnú hĺbku pod užívateľom tak, aby v prípade pádu nedošlo ku kolízii so zemou alebo s inými prekážkami, ktoré sa nachádzajú na trajektórii pádu. Postroj pre zadržanie pádu je jediným prípustným upínacím zariadením tela, ktoré môže byť použité v protipádovom systéme. Výrobok smie byť používaný len takým spôsobom, ako je uvedená nižšie a nesmie byť žiadnym spôsobom modifikovaný. Môže sa používať v kombinácii s inými výrobkami, ktoré majú vhodné vlastnosti, v súlade



s európskymi predpismi (EN), majúc na pamäti obmedzenia jednotlivých jeho zložiek. V týchto pokynoch sú zahrnuté niektoré príklady nesprávneho použitia, avšak sú mnohé ďalšie príklady nesprávnych aplikácií, ktoré nemožno na tomto mieste vymenovať a ani si ich predstaviť. Podľa možnosti je treba považovať tento výrobok za vec osobnej potreby.

### **ÚDRŽBA**

*Čistenie textilných a plastových častí:* umývajte ich výlučne sladkou vodou s neutrálnym mydlovým prípravkom (maximálna teplota 30°C) a nechajte voľne vysušiť, ďaleko od priamych zdrojov tepla. *Čistenie kovových častí:* umyte ich sladkou vodou a nechajte vysušiť. *Teplota:* výrobok udržiajte pri teplote do 80°C, aby ste neohrozili jeho vlastnosti a bezpečnosť. *Chemické látky:* v prípade kontaktu výrobku s chemickými látkami, rozpúšťadlami alebo palivami, ktoré môžu zhoršiť jeho vlastnosti, výrobok zlikvidujte.

### **SKLADOVANIE**

Rozbalený výrobok skladujte na suchom a chladnom mieste, vzdialený od svetla a zdrojov tepla, zvýšenej vlhkosti, ostrých hrán a predmetov, látok spôsobujúcich koróziu, inú možnosť poškodenia alebo opotrebovania.

### **ZODPOVEDNOSŤ**

Spoločnosť C.A.M.P. spa alebo distribútor neakceptujú žiadnu zodpovednosť za škody, zranenie alebo smrť spôsobené nesprávnym používaním výrobku CAMP Safety alebo v prípade, že bol tento výrobok nejakým spôsobom upravený. Používateľ je zodpovedný za pochopenie a dodržiavanie pokynov pre správne a bezpečné používanie každého výrobku dodaného firmou C.A.M.P., alebo jej prostredníctvom, používať ho len pre činnosti, pre ktoré bol tento vyrobený a pri jeho použití uplatňovať všetky bezpečnostné postupy. Pred použitím zhodnotte spôsob, akým môže byť v prípade potreby táto výbava využitá v absolútne bezpečných podmienkach a účinným spôsobom. Ste osobne zodpovedný za vaše správanie a rozhodnutia, ak nie ste schopný prevziať všetky riziká, ktoré plynú z používania tohto vybavenia, nepoužívajte ho.

### **TROJROČNÁ ZÁRUKA**

Tento výrobok má záruku 3 roky, ktorej platnosť začína plynúť od dátumu zakúpenia výrobku a platí na všetky materiálové alebo výrobné chyby. Záruka sa nevzťahuje na: bežné opotrebenie, zmeny a úpravy, nesprávne skladovanie, koróziu, škody v dôsledku nehôd, nedbanlivosti a použitia spôsobom, na ktorý tento výrobok nie je určený.

## **PODROBNÉ INFORMÁCIE**

### **NÁVOD NA POUŽÍVANIE - ŠNÚRKY**

#### Oblasť použitia

EN 354: 2010 šnúrky / popruhy na zavesenie sú osobné ochranné prostriedky (OOP) používané ako spojovacie prvky v systémoch zaistenia proti pádu. Niektoré úväzy / remene je možné použiť aj ako prenosné provizórne kotviace zariadenia EN 795 / B: 2012 / ANSI / ASSE Z359.1-2007 (pozri **tabuľku**).

Tento výrobok je určený na ochranu a na predchádzanie rizikám pádu z výšky v sektore priemyslu, stavebníctva, bezpečnosti a, vo všeobecnosti, pri výkone akejkoľvek práce vo výškach.

Šnúrky na krk, aj tie s kovovým lankom, nie sú nezničiteľné: dajú sa rezať ostrými nástrojmi (napr. Motorovou pilou atď.). Pri rezaní vždy používajte druhé bezpečnostné lano.

K dispozícii sú rôzne štandardné modely a verzie uvedené v **tab. A**. Okrem toho sú k dispozícii aj ďalšie špeciálne kombinácie konektorov a špeciálne dĺžky, ktorých špecifikácia je uvedená na štítku výrobku.

#### Použitie

Aby bolo možné zhodnotiť nebezpečenstvo, ktoré hrozí pri výkone pracovného úkonu a teda, aby bolo možné určiť, ktoré OOP bude nutné používať pri jeho výkone, definujeme hodnotu pádový faktor (**obr. 1**), ktorá bude vypočítaná podľa nasledovného vzorca: Pádový faktor = Výška pádu / Dĺžka lanka.

V prípade, že sa pádový faktor rovná 0, a teda operátor sa nachádza priamo pod kotviacim bodom, pričom lanko je napnuté, alebo v prípade, je možné použiť prislúšenstvo na polohovanie/zaistenie. V ostatných prípadoch, ak sa

pádový faktor rovná alebo je väčší ako 1, je nutné použiť záchytné systémy, pretože musí byť šnúrka / popruh kombinovaná s absorberom energie podľa EN 355. Pripojenie k brúsnému bodu uchytienia celotelového postroja v súlade s požiadavkami normy EN 813 je popísané na **obr. 4**. Pripojenie tlmiča pádovej energie, ktorý spĺňa požiadavkami normy EN 355, k bodu uchytienia bezpečnostného postroja je popísané na **obr. 5**.

**5.** Nepripájajte ho k bočnému bodu uchytienia opasku na polohovanie pri výkone prác (**obr. 6**). Dve ramená lanka 203008 nikdy neupínajte tak, aby vznikol pracovný uhol väčší ako 120° (**obr. 7**).

Spojovacie laná / popruhy certifikované podľa EN 354 sa nesmú používať samotné ako prvky na zastavenie pádu. Šnúrka / popruh sa môže použiť v systéme zadržania pádu, ak je kombinovaný s absorberom energie EN 355 a konektormi EN 362; v tomto prípade maximálna dĺžka sústavy lanko-tlmič-konektory nesmie nikdy prekročiť 2 m a musí byť pripojená o prvok uchytienia (A) bezpečnostného postroja spĺňajúceho požiadavky normy EN 361. Ak existuje možnosť pádu, udržujte šnúru / popruh čo najtesnejšie, aby sa zabránilo tvorbe voľných častí. Ich správne pripojenie si môžete overiť v používateľskej príručke tlmiča pádovej energie a postroja. Kotviaci bod sa musí nachádzať vyššie ako priestor výkonnú práce a musí spĺňať požiadavky predpisu EN 795 a/alebo musí mať pevnosť 12 kN (kovové kotviace body) či 18 kN (textilné kotviace body).

Tak, ako je to uvedené na **obr. 8**, statický odpor má hodnotu (pozri **tabuľku**). Zabezpečte, aby bolo lano stále napnuté, a aby sa tak obmedzilo nebezpečenstvo pádu pri práci.

Na lanku neuvádzajte žiadne druhy uzlov. V prípade nebezpečenstva narazenia lanka na ostrú hranu, je potrebné prijať vhodné opatrenia, aby ste predišli poškodeniu lanka.

V prípade, že je súčasťou dodávky, odporúča sa používať gumenú zarážku zabraňujúcu prekrúcaniu (**obr. 3**) aby karabína pracovala v smere hlavnej osi. Zabezpečte dostupnosť vhodného záchrannárskeho vybavenia a zabezpečte, aby pracovní čaty absolvovali patričné školenie, po absolvovaní ktorého by vedeli rýchlo poskytnúť pomoc zranenému za účelom minimalizovania prípadných následkov jeho zotrávania vo visiacej polohe.

Použitie v súlade s normou šnúrky / popruhu EN 795/B

Lanká sú podľa normy EN 795/B certifikované ako prenosné provizórne kotvenia a môžu byť inštalované len na štruktúre, ktorej odolnosť bola overená, a na ktorej sa nenachádzajú žiadne ostré hrany, brúsne povrchy, ani iné prvky, ktoré by mohli spôsobiť ich poškodenie a teda ohroziť pevnosť pásov. Za účelom vytvorenia kotvenia je potrebné pás umiestniť tak, ako na **obr. 2**. Prenosné provizórne kotvenia smú byť použité výlučne v situáciách, ak je prítomná iba jedna osoba.

Nezdržujte sa v miestach nad koiacim bodom: hrozí riziko zlomu a vážneho poranenia v dôsledku pádu. Prijmite bezpečnostné opatrenia, aby ste zabránili vzniku kyvadlového efektu.

Ak je používaný záchytný systém, systém musí obmedziť brzdiacu silu na hodnotu nižšiu ako 6 kN. Maximálne zaťaženie, ktoré môže byť prenášané počas prevádzky kotviacim prostriedkom je 9 kN. Táto sila sa prenáša na štruktúru, ktorej overená minimálna odolnosť (>12 kN) v smere pôsobenia samotnej sily musí byť väčšia ako. Maximálna deformácia prostriedku použitého na kotvenie môže dosiahnuť až 20% dĺžky. Na prostriedok sa odporúča vyznačiť dátum poslednej revízie. Prostriedok nepoužívajte na zdvihanie bremien.

Ref. 2030 026F - 2030 040F - 2030 074F: Informácie o použití Goblin Rope Surfer nájdete v príručke k prístroju Goblin.

Použitie ako kotva podľa ANSI /ASSE Z359.1-2007 (kotviaci popruh 2032 a kotviaci kábel 2132)

Kotviace popruhy a kotviace káble sa testujú na použitie ako kotvy podľa amerického štandardu ANSI / ASSE Z359.1-2007 na vytváranie kotviacich bodov na konštrukcii. Inštalácia konštrukcia musí byť certifikovaná, aby odolala statickému zaťaženiu najmenej 3 400 libier / 15 kN, alebo musí byť známe, že bez certifikácie podporuje aj 5 000 libier / 22,2 kN.

Inštaláciu nájdete na **obr. 2d-2e** a použite konektory ANSI Z359: neinštalujte iným spôsobom. V prípade štruktúr s ostrými hranami alebo drsnými povrchmi je možné použiť kotviaci kábel, zatiaľ čo kotviacemu popruhu sa treba vyhnúť. Pri používaní tohto produktu v blízkosti pohybujúcich sa strojov alebo ak existuje elektrické riziko, urobte

príslušné preventívne opatrenia.

Pevnosť spĺňa požiadavky ANSI / AXIS pre použitie jednou osobou: 5 000 libier / 22,2 kN. Nepripájajte ku kotve viac osôb.

Ak je výrobok poškodený alebo vyžaduje kontrolu, musí byť označený ako nepoužiteľný.

## NÁVOD NA POUŽÍVANIE - KONEKTOR

### Oblasť použitia

Konektory, ktoré môžu byť dodávané s výrobkom, spĺňajú požiadavky normy EN 362:2004 a sú vhodné na použitie v záchytných systémoch ako ochrana proti rizikám hroziacim pri páde z výšky. Niektoré modely spĺňajú požiadavky normy EN 12275:2013 na použitie pri horolezectve. Vlastnosti a ďalšie certifikáty konektorov sú uvedené v **tab. K**, referenčné kódy sú uvedené na štítkoch konektorov dodávaných vo výrobku.

### Triedy (tab. K)

EN 362-2004 Trieda A: konektor určený na priame pripojenie ku špecifickému ukotveniu. Trieda B: základný konektor. Trieda T: smerový konektor. Trieda Q: rýchla slučka. Trieda M: viacúčelový konektor

EN 12275-2015 Trieda B: základný konektor. Trieda H: konektor na istenie pomocou polovičného lodného uzla Trieda K: konektor pre ferratové (zaistené) cesty. Trieda X: oválny konektor. Trieda Q: rýchla slučka.

Prevládajúci materiál konektora je uvedený v **tab. K** v stĺpci „Materiál“. S = Oceľ, SS = Nehrzdzavejúca oceľ, AL = Hliníková zliatina.

### Použitie

Ak je konektor používaný so záchytným systémom, je nutné zohľadniť dĺžku konektora, pretože to ovplyvňuje výšku pádu.

Správne pripojenie konektora je uvedené v **tab. K** a na **obr. K1 - K6**. Používateľ konektora so skrutkovacou poistkou (**obr. K1**) musí dbať na to, aby ho počas jednej pracovnej zmeny nemusel často odpájať.

Rýchle slučky sa používajú na zriedka otvárané pripojenia, odporúča sa ich doťahovať krútiacim momentom v sile 3 Nm pre rýchle slučky s priemerom 8 mm a 7 mm, pre rýchle slučky s priemerom 10-12 mm je nutné úplne vylúčiť neúplné uzatvorenie (**obr. K5**). Správne použitie a pripojenie k spoľahlivému kotviacemu bodu, k podsystemu a k iným súčastiam záchytného systému je znázornené na **obr. K6**. V niektorých polohách môže byť odolnosť konektora znížená (**obr. K7-K8**). Nepoužívajte polohy, pri ktorých by bola páka konektora namáhaná (**obr. K9-K10**); V prípade, že nie je možné predísť namáhaniu páky, zvolte konektory spĺňajúce požiadavky normy ANSI Z359.12, ktorých páka má najlepšiu odolnosť (**obr. K11**).

## KONTROLA A ÚDRŽBA - KONEKTOR

Ak je páka konektora otvorená, odolnosť konektora sa zmenší viac ako o polovicu (pozri **tab. K**); pred každým použitím skontrolujte správne fungovanie páky: páka sa pri zatvorení musí oprieť o telo konektora, automatické zaistovacie zariadenie sa musí zavrieť úplne bez vonkajšej pomoci. Blato, piesok, lak, íad, špinavá voda a iné látky môžu ovplyvniť jej správne fungovanie. Nepoužívajte konektory, ktoré nefungujú správne.

Ak sa konektor nefunguje správne, vyčistite a namažte mechanizmus pomocou maziva na báze silikónu. Čistenie a mazanie sa odporúča vykonať po každom použití v prímorskom ovzduší. Ak problém pretrváva aj po namazaní, konektor viac nepoužívajte.

## REVÍZIA

Bezpečnosť užívateľov závisí od účinnosti a trvanlivosti príslušenstva. Okrem bežnej vizuálnej kontroly, ktorú je potrebné uskutočniť pred použitím výrobku, počas jeho používania a aj po každom použití musí byť výrobok odbornou skontrolovaný každých 12 mesiacov od dátumu prvého použitia výrobku; dátum a následné kontroly je potrebné zapísať do záznamu kontrol; dokumentáciu uchovajte pre potreby kontroly a informácií počas celej životnosti výrobku. Skontrolujte pritom aj čitateľnosť označenia výrobku.

Výrobok musí byť vyradený z používania pri výskyte niektorej z týchto porúch:

- výskyt rezov a/alebo prepálených miest na pásoch/nosných lanách
  - výskyt rezov a/alebo prepálených miest na nosných švoch
  - poškodenie kovového kábla
  - korózia, ktorá podstatne zhoršuje povrchový stav kovu (nezmizne po ľahkom preleštení šmirgľovým papierom)
  - vŕňa alebo vypadnutie nitu páky karabíny
  - nesprávne naliehanie páky na teleso karabíny
  - vŕňa alebo vybočenie rotačnej osi páky
  - všeobecné opotrebenie telesa karabíny, ktoré spôsobí značné zmenšenie časti (drážok alebo zárezov), ktorej hrúbka je odhadovaná na viac ako 1 mm
  - výskyt prasklín, najmä v oblasti rotačnej osi páky
  - pri rýchlej slučke ťažkosti pri úplnom uzatváraní matice manuálnym spôsobom
- Ak výrobok, alebo niektorá jeho časť, vykazujú známky opotrebovania alebo poškodenia musia byť vymenené, a to aj v prípade, že existuje len takéto podozrenie. Každá zložka, ktorá je súčasťou bezpečnostného systému môže byť pri páde poškodená, a preto musí byť pred každým následným použitím preskúšaná.

Každý výrobok prítomný pri páde musí byť vymenený, pretože pri nom ohľadu dôjde k takým poškodeniam, ktoré nie sú viditeľné voľným okom.

### **ŽIVOTNOSŤ**

Životnosťou sa rozumie životnosť výrobku bez príčin, ktoré ho odstavia z používania pod podmienkou uskutočňovania pravidelných kontrol najmenej raz za 12 mesiacov od dátumu prvého použitia výrobku a zaznamenania výsledkov do záznamu kontrol. Faktory, ktoré môžu znížiť životnosť výrobku sú: intenzívne používanie, poškodenie častí výrobku, kontakt s chemickými látkami, zvýšená teplota, odrenie, rezy, silné úderý, nesprávne používanie a údržba. V prípade podozrenia, že výrobok už neposkytuje požadovanú ochranu, kontaktujte spoločnosť C.A.M.P. alebo distribútora.

Textilné výrobky (typy a, b, c, d - pozri nomenklatúru): Životnosť je 10 rokov a začína plynúť od prvého použitia výrobku a, s ohľadom na skladovanie, nemôže byť dlhšia ako 12 rokov od roku výroby (napr. pri roku výroby 2020 životnosť výrobku končí na konci roka 2032).

Kovové výrobky (typ e - pozri nomenklatúru) / Konektor: Životnosť výrobku je neobmedzená

**PREPRAVA** Výrobok chráňte pred vyššie uvedenými rizikami.

### **X - OZNAČENIE**

1. Meno a adresa výrobcu
2. Odkaz na produkt
3. Celková dĺžka lanka (konektory sú súčasťou balenia, ak sú poskytované)
4. Názov zariadenia
5. Mesiac a rok výroby
6. Deň / mesiac / rok výroby
7. Sériové číslo
8. Označenie zhody s európskym nariadením (EÚ) 2016/425
9. Číslo organizácie zodpovednej za kontrolu výroby
10. Referenčný predpis a rok jeho zverejnenia
11. Najvyššie povolené zaťaženie
12. Model certifikovaný podľa normy EAC (Rusko-Bielorusko-Kazachstan-Arménsko-Kirgizsko)
13. Prečítajte si pokyny pre použitie
14. Použite iba jednu osobou naraz
15. Nezdŕžujte sa nad kotviacim bodom, zabránite tým kyvadlovému efektu

16. Osvedčenie kvality UIAA (International Climbing and Mountaineering Federation)

17. Trieda podľa EN 362

18. Trieda podľa EN 12275

19. Najvyššie povolené zaťaženie vrchnej osi

20. Najvyššie povolené zaťaženie spodnej osi

21. Najvyššie povolené zaťaženie pri otvorenej páke

## Y - ZOZNAM ČASTÍ

[1] Označenie

[2] Očko

[3] Ochrana

[4] Lano

[5] Pás

[6] Kábel

[7] Útočný krúžok

[8] Goblin Rope Surfer: Príslušenstvo prostriedku Goblin (pozri príručku používateľa prostriedku Goblin)

## Hlavný materiál

[4] Polyamid

[5] Polyester

[6][7] Oceľ

## KONEKTOR

[9] Teleso

[10] Páka

[11] Zaisťovacie zariadenie

[12] Os otáčania páky

[13] Rýchločlánok

[14] Matica

[15] Indikátor pádu

[16] Otočný spojovací bod

[17] Antiotačný kolík

W1 - Orgán zodpovedný za kontrolu výroby

W2 - Orgán oprávnený na výkon skúšky pre získanie označenia EÚ

## J - ZÁZNAM KONTROL

1. Model

2. Sériové číslo

3. Mesiac a rok výroby

4. Dátum zakúpenia

5. Dátum prvého

použitia

6. Používateľ

7. Poznámka

8. Kontrola každých 12

mesiacov

9. Dátum

10. OK

11. Meno/podpis

12. Dátum nasledujúcej

kontroly

## SLOVENSKI

### SPLOŠNE INFORMACIJE

Koncern C.A.M.P. s svojimi lahкими in inovativnimi izdelki odgovarja na potrebe delavcev na višini. Izdelke načrtujemo, testiramo in proizvajamo v skladu s certificiranim sistemom kontrole kakovosti, ker vam želimo zagotavljati njihovo

zanesljivost in varnost. Ta navodila so namenjena vašemu seznanjanju o uporabi izdelka prek njegove celotne življenjske dobe. **Zato ta navodila preberite in shranite.** Če jih izgubite, jih lahko snamete s spletnega mesta [www.camp.it](http://www.camp.it). Izjavo EU o skladnosti je mogoče prenesti s te spletne strani. Preprodajalec je dolžan izročiti navodila za uporabo v jeziku države, v kateri se izdelek proda.

#### **UPORABA**

Uporabo smejo uporabljati le izurjene in usposobljene osebe ali osebe pod nadzorom izurjenih in usposobljenih oseb. Iz teh navodil se ne boste naučili tehnik dela na višini niti katere koli druge povezane dejavnosti. Preden uporabite to opremo, morate biti že ustrezno usposobljeni. Plezanje in druge dejavnosti, pri katerih je ta izdelek mogoče uporabiti, so potencialno nevarne dejavnosti. Nepravilna izbira ali uporaba ali nepravilno vzdrževanje tega izdelka lahko povzročijo poškodbe, hude rane ali smrt. Uporabnik mora biti zdravstveno sposoben ter sposoben skrbeti za svojo varnost in ukrepati v nevarnih situacijah. Pri sistemih varovanja pred padci je bistvenega pomena za varnost, da sta naprava ali sidrišče pravilno nameščena in da se delo opravlja na način, ki čimbolj zmanjša nevarnost padcev in višino morebitnega padca. Pred vsako uporabo preverite, da je pod uporabnikom na delovnem mestu prostor brez ovir (čistina), tako da v primeru padca ne pride do trčenja s tlemi, in da ni drugih ovir na liniji padca. Pas za zaščito pred padci je edina sprejemljiva oprema za pritruditev telesa, ki sme biti uporabljena kot del sistema za zaščito pred padci. Izdelek se sme uporabljati le na način, ki je opisan v nadaljevanju. Izdelka se ne sme predelati. Za uporabo skupaj z drugimi izdelki velja, da morajo ti imeti ustrezne lastnosti in biti v skladu z evropskimi normativi (EN), pri čemer je treba upoštevati omejitve za vsak posamezni kos opreme. V teh navodilih so navedeni le nekateri primeri nepravilne uporabe. Primerov napačne uporabe pa je mnogo več in vseh ni mogoče navesti niti si jih predstavljati. Če je mogoče, naj ta izdelek pripada eni sami osebi.

#### **VZDRŽEVANJE**

*Čiščenje tekstilnih in plastičnih delov:* Operite izključno z mehko vodo in nevtralnimi milom (s temperaturo največ 30°C). Osušite naravno, ne izpostavljajte neposrednim virom toplote. *Čiščenje kovinskih delov:* Operite z mehko vodo in osušite. *Temperatura:* Izdelka ne izpostavljajte temperaturi nad 80°C. To bi lahko ogrozilo njegovo učinkovitost in varnost njegove uporabe. *Kemična sredstva:* Izdelek zavrzite, če pride v stik s kemičnimi reagenti, topili in gorivi, ki bi lahko spremenili njegove lastnosti.

#### **HRAMBA**

Izdelek brez embalaže hranite v suhem in suhem prostoru, daleč od svetlobe in virov toplote, visoke stopnje vlažnosti, daleč od robov ali ostrih predmetov, korozivnih snovi in vseh drugih možnih povzročiteljev poškodb.

#### **ODGOVORNOST**

Podjetje C.A.M.P. spa oziroma distributer ne bosta priznala odgovornosti za poškodbe, rane ali smrt zaradi nepravilne uporabe izdelka ali zaradi predelave izdelka. Uporabnikova odgovornost je: da razume in upošteva navodila za pravilno in varno uporabo vsakega izdelka, ki je bil dobavljen od podjetja C.A.M.P. spa ali prek njega; da ga uporablja zgolj za dejavnosti, za katere je bil izdelan; in da izvaja vse varnostne postopke. Pred uporabo opreme premislite, kako bi v primeru nevarnosti izpeljali varno in učinkovito reševanje. Osebo ste odgovorni za svoja dejanja in odločitve: ne uporabljajte te opreme, če niste sposobni sprejeti s tem povezanih nevarnosti.

#### **GARANCIJA: 3 LETA**

Ta izdelek ima 3 letno garancijo od datuma nakupa, ki velja za vse napake materiala ali izdelave. H garanciji ne spadajo: običajna obraba, modifikacije in predelave, malomarna hramba, korozija, poškodbe zaradi nezgod in malomarnosti ter načini uporabe, za katere ta izdelek ni namenjen.

### **SPECIFIČNE INFORMACIJE**

#### **NAVODILA ZA UPORABO - VRVI**

##### Področja uporabe

EN 354: 2010 vrvi / zanke so osebna zaščitna oprema (OZO), ki se uporablja kot povezovalni element v sistemih za preprečevanje padca.

Nekateri vrvi / trakovi se lahko uporabljajo tudi kot prenosnečasne pritrdilne naprave EN 795 / B: 2012 / ANSI / ASSE Z359.1-2007 (glej **tabeli**).

Izdelek je namenjen zaščiti in preprečevanju tveganja za padec z višine v industriji, gradbeništvu in pri reševanju ter na splošno pri delu na višini.

Vrvice, tudi tiste s kovinsko vrvojo, niso uničljive: lahko jih režemo z ostrimi orodji (npr. Motorna žaga itd.): Pri rezanju vedno uporabite drugo varnostno vrvo.

Na voljo so različni standardni modeli in različice, ki so navedeni v **tabeli A**. Ponudba obsega tudi sisteme, ki združujejo posebne izvedbe spojnih elementov in nestandardne dolžine vrvi. Podatki o izdelku so navedeni na njegovi oznaki.

#### Uporaba

Stopnja tveganja delovnih pogojev, na podlagi katere se izbere osebna varovalna oprema (OVO), je določena glede na faktor padca (**slika 1**), ki se izračuna po naslednji formuli: faktor padca = dolžina padca/dolžina vrvi.

Če je faktor padca 0, kar pomeni, da je delavec v točki pod sidriščem in je vrv napeta, se lahko uporabi opremo za namestitve pri delu/omejevanje delokroga. V ostalih primerih, kjer je faktor padca enak ali večji od 1, je obvezna uporaba opreme za zaščito pred padci z višine, zato je treba vrv / trak kombinirati z absorberjem energije EN 355. Način namestitve na točko priprenjanja, ki je na trebušnem delu sedežnega pasu (EN 813), je prikazan na **sliki 4**. Način povezovanja z blažilnikom padca (EN 355) in točko priprenjanja na varovalnem pasu za zaščito pred padci z višine je prikazan na **sliki 5**. Izdelka ne zapnite na stransko točko priprenjanja, s katero je opremljen varovalni pas za namestitve pri delu (**slika 6**). Pramenov vrvi modela 203008 ne nameščajte tako, da je delovni kot med njima večji od 120° (**slika 7**).

Povezovalni pasovi / trakovi, certificirani v skladu z EN 354, se ne smejo uporabljati sami kot elementi za zaustavitev padca. Vrv / trak se lahko uporablja v sistemu za zaustavitev padca v kombinaciji z EN 355 absorberjem energije in EN 362 konektorji; v takšnem primeru sistem, ki ga sestavljajo vrv z zaključno zanko, blažilnik padca in spojni elementi, ne sme biti daljši od 2 m ter mora biti povezan s točko priprenjanja (A) na varovalnem pasu za zaščito pred padci z višine, ki je skladen s standardom EN 361. Kadar obstaja možnost padca, naj bo vrv / trak čim tesnejši, da ne pride do ohlapnih delov. Za pravilen način namestitve glejte uporabniški priložni blažilnika padca in varovalnega pasu. Priporočljivo je, da je sidrišče nameščeno nad delovnim območjem. Poleg tega mora izpolnjevati zahteve iz standarda EN 795 in/ali imeti nosilnost 12 kN (jeklena sidrišča) oziroma 18 kN (tekstilna sidrišča).

Statična obremenljivost je (glej **tabeli**), kot prikazano na **sliki 8**. V čim večji meri omejite ohlapnost vrvi, da zmanjšate nevarnost padca med uporabo.

Na vrvi z zaključno zanko ne delajte vozlov. V primeru nevarnosti, da bi vrv z zaključno zanko prišla v stik z ostrimi robovi, uvedite ustrezne previdnostne ukrepe, da preprečite poškodbe vrvi.

Priporoča se uporaba gumijastega elementa za preprečevanje obračanja spojnega elementa (če je priložen) (**slika 3**) da vponka deluje v smeri glavne osi. Zagotoviti je treba primerno opremo za reševanje in poskrbeti za ustrezno usposabljanje delavcev, da lahko v primeru padca takoj pomagajo, s čimer se v največji možni meri prepreči nevarnost za nastanek sindroma pasivnega visenja.

#### Uporaba skladno s standardom vrvi / zanke EN 795/B

Vrvi z zaključno zanko, ki so certificirane kot prenosna časna sidrišča v skladu s standardom EN 795/B, je treba namestiti na konstrukcije, za katere je bila preverjena nosilnost in ki nimajo ostrih robov ter abrazivnih površin oziroma drugih lastnosti, zaradi katerih bi lahko prišlo do poškodb in s tem do zmanjšanja nosilnosti trakov. Za izdelavo sidrišča vrv Druid Lanyard namestite, kot je prikazano na **sliki 2**. Začasna prenosna sidrišča lahko uporabljajo samo ena oseba.

Ne zadržuje se nad sidriščem: nevarnost nastanka poškodb na opremi in hudih telesnih poškodb v primeru padca. Upoštevajte potrebne previdnostne ukrepe, da preprečite nihanje.

Če je izdelek del sistema za zaščito pred padci, mora ta zaustavitveno silo omejiti na manj kot 6 kN. Največja

obremenitev, ki se med uporabo lahko prenese s sidrišča, je 9 kN. Ta sila se prenese na konstrukcijo, za katero je treba preveriti doseganje najmanjše stopnje nosilnosti (>12 kN) in smer delovanja sile. Če se vrvi uporabljajo kot sidrišče, se njena dolžina lahko spremeni za 20 %. Priporoča se, da izdelek označite z datumom zadnjega pregleda. Izdelka ne uporabljajte za dvigovanje tovora.

Ref. 2030 026F - 2030 040F - 2030 074F; Za uporabo Goblin Rope Surfer glejte priročnik za Goblin naprave.

**Uporabite kot sidro v skladu z ANSI / ASSE Z359.1-2007 (sidrna trak 2032 in sidrni kabel 2132)**

Sidrna mreža in sidrni kabel sta preizkušena za uporabo kot sidra v skladu z ameriškim standardom ANSI / ASSE Z359.1-2007 za ustvarjanje sidrnih točk na konstrukciji. Struktura namestitve mora biti certificirana tako, da prenese statično obremenitev najmanj 3400 lbs / 15 kN ali mora biti znana, da podpira 5000 lbs / 22,2 kN brez certificiranja. Za namestitve glejte **slika 2d-2e** in uporabite priključke ANSI Z359: ne nameščajte na druge načine. Pri konstrukcijah z ostrimi robovi ali abrazivnimi površinami je mogoče uporabiti sidrni kabel, medtem ko se je treba izogibati uporabi sidrnih trakov. Upoštevajte ustrezne previdnostne ukrepe, kadar se ta izdelek uporablja v bližini premikajočih se strojev ali kadar obstaja nevarnost električnega toka.

Trdnost ustreza zahtevam ANSI / AXIS za samostojno uporabo: 5000 lbs / 22,2 kN. Na sidro ne priključite več kot ene osebe hkrati.

Če je izdelek poškodovan ali ga je treba pregledati, ga je treba prepoznati kot nedelujočega.

## NAVODILA ZA UPORABO – SPOJNI ELEMENTI

### Področja uporabe

Spojni elementi, s katerimi je opremljen izdelek, so certificirani skladno s standardom EN 362:2004 in so primerni za uporabo v varovalnih sistemih za zaščito pred padci z višine. Nekateri modeli so certificirani tudi skladno s standardom EN 12275:2013 za uporabo v gorništvu. Informacije o značilnostih spojnih elementov in skladnosti s drugimi certifikati so povzete v **tabeli K** in razvrščene glede na kodo izdelka, ki navedena na oznaki spojnih elementov, dobavljenih kot sestavni del naprave.

### Razred (tabela K)

EN 362:2004. Razred A: spojni element, ki je zasnovan za neposredno pripenjanje na sidrišče določenega tipa. Razred B: osnovni spojni element. Razred T: smerni spojni element. Razred Q: spojni element z matico. Razred M: večnamenski spojni element.

EN 12275:2015. Razred B: osnovni spojni element. Razred H: spojni element za varovanje s polbičevim vozlov. Razred K: spojni element za uporabo pri zahtevnem varovanem plezanju (via ferrata). Razred X: ovalni spojni element. Razred Q: spojni element z matico.

Glavni material spojnega elementa je naveden v **tabeli K** v stolpcu „Material“: S = jeklo, SS = nerjavno jeklo, AL = aluminijeva zlitina.

### Uporaba

Dolžino spojnega elementa je treba upoštevati, kadar se uporablja v sistemu za zaščito pred padci z višine, saj vpliva na dolžino padca.

Pravilen način pripenjanja spojnega elementa je prikazan v **tabeli K** in na **slikah od K1 do K6**. Za spojne elemente z ročnim zapiranjem (**slika K1**) velja, da se mora uporabnik izogibati njihovemu pogostemu odpenjanju med delovno izmeno.

Vponke z matico se uporabljajo za povezovanje, kadar ni potrebno pogosto odpiranje. Za vponke z matico premera 8 mm se priporoča zatezni moment 3 Nm, za modele premera 10–12 mm pa 7 Nm. Matica ne sme biti nikoli zategnjena samo delno (**slika K5**). Za pravilno uporabo in načine pripenjanja na zanesljivo sidrišče, podsystem ali druge elemente sistema za zaščito pred padci glejte **sliko K6**. Nekateri okoliščine lahko zmanjšajo nosilnost spojnega elementa (**sliki K7 in K8**). Spojnih elementov ne nameščajte v položaje, v katerih bi prišlo do obremenitve njihovih vrat (sliki **K9 in K10**). Če ni mogoče preprečiti delovanja sile na vrata, izberite spojne elemente ANSI Z359.12, ki imajo vzdržljivejša vrata (**slika K11**).



## PREVERJANJE IN VZDRŽEVANJE – SPOJNI ELEMENTI

Nosilnost spojnega elementa se zmanjša za več kot polovico, ko so vratca odprta (glejte **tabelo K**). Pred uporabo preverite, ali vratca delujejo pravilno: pri zapiranju se morajo vrniti v položaj, v katerem so v tesnem stiku s telesom spojnega elementa, naprava za samodejno blokiranje pa se mora popolnoma zapreti brez zunanje pomoči. Blato, pesek, barva, led, umazana voda in drugi dejavniki lahko ogrozijo delovanje. Ne uporabljajte spojnih elementov, ki ne delujejo pravilno.

Če opazite nepravilno delovanje, mehanizem očistite in ga namažite s silikonskim mazivom. Priporoča se, da spojne elemente očistite in namažete po vsaki uporabi v okolju, kjer so lahko izpostavljeni morskimi vodami. Če napake ne odpravite z mazanjem, spojni elementi izločite iz uporabe.

## PREGLED

Varnost uporabnikov je odvisna od stalne učinkovitosti in trajnosti opreme. Poleg običajnih vizualnih pregledov pred, med in po uporabi mora ta izdelek od datuma njegove prve uporabe na vsakih 12 mesecev pregledati kompetentna oseba. Datum prve uporabe in vseh nadaljnjih pregledov mora biti zabeležen na kontrolnem listu izdelka: to dokumentacijo hranite vso življenjsko dobo proizvoda za možnost kontrole in sklicevanja. Preveriti je treba čitljivost oznak izdelka.

Če je ugotovljena katera izmed naslednjih pomanjkljivosti, izdelka ne smete več uporabljati:

- prisotnost zarez in/ali ožganin na nosilnih trakovih/vrvih;
- prisotnost zarez in/ali ožganin na nosilnih šivih;
- poškodbe kovinskega kabla
- korozija, ki resno poškoduje površinsko plast kovine (ne izgine po lahnem drgnjenju s steklenim papirjem)
- premikanje ali izstopanje kovice vrat vponke
- nepravilen priklon vrat na telo vponke
- premikanje ali izstopanje osi vrat
- splošna obraba telesa vponke, ki povzroča občutno zmanjšanje premera (zoženja) in za katero se oceni, da presega 1 mm
- prisotnost špranj, zlasti premikanje ali izstopanje na ravni osi vrtenja vrat
- pri veznem elementu z matico: težave pri popolnem zavrtju matice z roko.

Če se na izdelku ali na kakšnem izmed njegovih delov vidijo znaki obrabe ali pomanjkljivosti, jih je treba zamenjati, tudi če gre zgolj za sum. Pri padcu se lahko vsak element, ki je del varnostnega mehanizma, poškoduje. Zato ga je treba vselej pregledati pred ponovno uporabo. Vsak izdelek, ki je utrpel hud padec, je treba zamenjati, ker obstaja možnost strukturnih poškodb, ki niso vidne s prostim očesom.

## ŽIVLJENJSKA DOBA

Navedena življenjska doba velja, če ni prišlo do vzrokov za njegovo neustreznost in pod pogojem, da se od datuma prve uporabe vsaj enkrat na vsakih 12 mesecev opravi pregled in se rezultati pregleda zabeležijo na kontrolnem listu izdelka. Naslednji dejavniki pa lahko dobo uporabnosti proizvoda skrajšajo: intenzivna uporaba, poškodbe sestavnih delov proizvoda, stik s kemičnimi sredstvi, visoke temperature, odrgnine, urednine, močni udarci, neupoštevanje navodil o uporabi in hrambi. Če sumite, da proizvod ne zagotavlja več potrebne varnosti, se posvetujte s podjetjem C.A.M.P. spa ali distributerjem.

Tekstilni izdelki (vrste a, b, c, d - glej nomenklaturu): Življenjska doba izdelka je 10 let od datuma njegove prve uporabe in - upoštevajoč čas uskladiščenja - je ni mogoče podaljšati dlje od preteka 12 let od izdelave. (Če je npr. leto izdelave 2020, je življenjska doba do konca leta 2032)

Kovinski izdelki (tip e - glej nomenklaturu) / Spojni Elementi: Življenjska doba izdelka je neomejena

**TRANSPORT** Izdelek zavarujte pred zgoraj navedenimi nevarnostmi.

## X - OZNAKA

1. Ime in naslov proizvajalca
2. Referenčna številka izdelka
3. Celotna dolžina vrvice (vključeni priključki, če so na voljo)
4. Ime opreme
5. Mesec in leto izdelave
6. Dan / mesec / leto izdelave
7. Serijska številka
8. Znak skladnosti z evropsko uredbo (EU) 2016/425
9. Številka ustanove, ki nadzoruje izdelavo tega izdelka
10. Ustrezajoči standard in leto njegove objave
11. Nosilnost
12. Model je certificiran po standardu EAC (standard, ki velja v Rusiji, Belorusiji, Kazahstanu, Armeniji in Kirgizistan)
13. Preberite priročnik z navodili
14. Istočasna uporaba s strani ene same osebe
15. Ne zadržujte se nad točko zasidranja, preprečite učinek nihala
16. Oznaka kakovosti UIAA (=Mednarodne zveze planinskih organizacij)
17. Razred glede na EN 362
18. Razred glede na EN 12275
19. Nosilnost - vzdolžna
20. Nosilnost - prečna
21. Nosilnost z odprtimi vrati

#### **Y - SEZNAM IZRAZOV**

- [1] Oznaka
- [2] Zanka
- [3] Zaščita
- [4] Vrv
- [5] Traku
- [6] Kabel
- [7] Napadni obroč
- [8] Goblin Rope Surfer: pripomoček za model Goblin (glejte priročnik modela Goblin)

#### **Glavni material**

- [4] poliamid
- [5] Poliester
- [6][7] Jeklo

#### **SPOJNI ELEMENTI**

- [9] Telo
- [10] Vrata
- [11] Mehanizem za blokiranje
- [12] Os vrtenja vrat
- [13] Vezni element z matico (hitri člen)
- [14] Matica
- [15] Indikator padca
- [16] Vrtljiva točka pripenjanja
- [17] Zatič za preprečevanje vrtenja

**W1** - Ustanova, ki nadzoruje izdelavo tega izdelka

**W2** - Pooblaščen ustanova za EU–pregled tipa

### J - KONTROLNI LIST

1. Model	5. Datum prve uporabe	mesecev	12. Datum naslednjega pregleda
2. Serijska številka	6. Uporabnik	9. Datum	
3. Mesec in leto izdelave	7. Opombe	10. OK	
4. Datum nakupa	8. Pregled na vsakih 12	11. Ime/podpis	

## HRVATSKI

### OPĆE INFORMACIJE

Grupacija C.A.M.P. svojim lakim i inovativnim proizvodima pruža odgovor na potrebe radnika na visini. Proizvodi su projektirani, ispitani i proizvedeni u certificiranom sustavu upravljanja kvalitetom kako bi bili pouzdani i sigurni. Ove upute pružaju informacije o pravilnoj uporabi proizvoda tijekom njegovog životnog vijeka: **pročitajte ih s razumijevanjem i sačuvajte**. U slučaju da izgubite upute, možete ih preuzeti na internet stranicama **www.camp.it**. EU izjavu o sukladnosti moguće je preuzeti na istim internet stranicama. Prodavatelj je dužan isporučiti upute na jeziku zemlje u kojoj se proizvod prodaje.

### UPORABA

Ovu opremu smiju koristiti isključivo obučene stručne osobe odnosno osobe pod nadzorom obučениh stručnih osoba. Kroz ove upute nećete naučiti tehnike rada na visini ili drugih srodnih poslova: prije uporabe ove opreme potrebna su opasne. Nepravilan odabir ili uporaba odnosno nepravilno održavanje proizvoda mogu uzrokovati štetu, teške ozljede ili smrt. Korisnik mora biti zdravstveno sposoban i u stanju kontrolirati svoju sigurnost te upravljati stanjima nužde. Kod sustava za zaštitu od pada od bitnog je značaja za sigurnost da se zaštitna oprema ili sidrište uvijek pravilno postave te da se rad obavlja na način koji osigurava minimalnu opasnost od pada i visinu pada. Prije svake uporabe provjeriti slobodan prostor ispod korisnika opreme na radnom mjestu, kako u slučaju pada ne bi došlo do udara o tlo odnosno da na putanju pada ne postoje druge prepreke. Zaštitni pojas jedina je prihvatljiva zaštitna oprema za tijelo koja se smije koristiti u sustavima za zaštitu od pada. Proizvod se smije koristiti isključivo na niže opisan način, a izmjene na proizvodu nisu dopuštene. Mora se koristiti zajedno s drugim artiklima odgovarajućih karakteristika, a u skladu s europskim normama (EN), imajući u vidu ograničenja za svaki pojedini dio opreme. U uputama je prikazano nekoliko primjera nepravilne uporabe, no postoji još mnogo drugih primjera pogrešne primjene koje je nemoguće nabrojati ili zamisliti. Ovaj proizvod trebao bi se smatrati osobnim, ako je to moguće.

### ODRŽAVANJE

**Čišćenje tekstilnih i plastičnih dijelova:** prati isključivo sa slatkom vodom i neutralnim sapunom (maksimalna temperatura 30 °C) i sušiti na prirodan način, zaštićeno od izravnih izvora topline. **Čišćenje metalnih dijelova:** isprati u slatkoj vodi i osušiti. **Temperatura:** proizvod čuvati na temperaturi nižoj od 80 °C kako bi se održao učinak i sigurnost proizvoda. **Kemijski agensi:** u slučaju dodira s kemijskim reagensima, otapalima ili gorivom koji bi mogli izmijeniti karakteristike proizvoda, isti se mora baciti.

### ČUVANJE

Nakon otvaranja ambalaže, proizvod čuvati na suhom i hladnom mjestu, daleko od izvora svjetlosti i topline, velike vlage, oštih bridova i predmeta, nagrizajućih tvari i bilo kojeg drugog mogućeg uzroka štete ili propadanja.

### ODGOVORNOST

Tvrtka C.A.M.P. spa odnosno distributer ne snose nikakvu odgovornost za štete, ozljede ili smrt uzrokovane neprimjerenom uporabom ili izmijenjenim proizvodom C.A.M.P. Safety. Korisnik je odgovoran za razumijevanje i primjenu uputa za pravilnu i sigurnu uporabu svih proizvoda isporučenih od strane ili putem tvrtke C.A.M.P. te ih

smije koristiti samo za one aktivnosti za koje su izrađeni, uz provođenje svih sigurnosnih postupaka. Prije uporabe opreme potrebno je uzeti u obzir pitanje kako će se eventualno spašavanje u slučaju nužde izvesti na siguran i efikasan način. Osobno odgovarate za vaše postupanje i odluke: ako niste u stanju preuzeti rizike koji iz toga proistječu, ne koristite ovu opremu.

### JAMSTVO 3 GODINE

Proizvod ima 3 godine jamstva od datuma kupnje za bilo kakav nedostatak na materijalu ili tvorničke greške.

Jamstvo ne pokriva: redovno trošenje, izmjene ili manje popravke, čuvanje u lošim uvjetima, koroziju, štetu nastalu uslijed nezgoda ili nesmotrenosti, uporabu za koju ovaj proizvod nije namijenjen.

## **POSEBNE INFORMACIJE**

### **UPUTE ZA UPORABU - VEZICE**

#### Područje primjene

EN 354: 2010 vezice / priveznice su osobna zaštitna oprema (OZO) koja se koristi kao spojni element u sustavima za zaustavljanje pada. Neki se lanci / trake mogu koristiti i kao prijenosni privremeni uređaji za sidrenje EN 795 / B: 2012 / ANSI / ASSE Z359.1-2007 (vidi **tablicu**).

Bilo koji je namijenjen zaštiiti i sprječavanju pada sa visine na području industrije, građevine, spašavanja i općenito kod bilo koje primjene kod rada na visini.

Trake, čak i one izgrađene metalnim kabelom, nisu neuništive: mogu se rezati oštrim alatima (npr. Motornom pilom itd.). Uvijek koristite drugu sigurnosnu crtu pri rezanju.

Dostupni su razni modeli i standardne verzije, navedene u **tab.A**. Dostupne su i posebne kombinacije konektora kao i dužine, čiji su podaci navedeni na oznaci proizvoda.

#### Uporaba

Za procjenu opasnosti određene situacije prilikom rada, kao i za procjenu potrebne individualne zaštitne opreme koju je potrebno primijeniti, potrebno je definirati faktor pada (**sl.1**) koji se izračunava slijedećom formulom: faktor pada = visina pada / dužina poveznog užeta.

U slučaju da je faktor pada 0, stoga se operater nalazi ispod sidrišne točke sa napetim poveznim užetom, moguće je uporabiti opremu za pozicioniranje/zadržavanje. U drugim slučajevima sa faktorom pada istim ili većim od 1, obavezna je uporaba opreme protiv pada, stoga se vezica / remen mora kombinirati s EN 355 apsorberom energije.

Za spajanje na trbušnu spojnu točku na sjednom pojasu EN 813 vidi **sl.4**. Za spajanje na usporivač pada EN 355 i na spojnu točku sigurnosnog pojasa vidi **sl.5**. Ne smije se spajati na bočni spojnik pozicijskog pojasa (**sl.6**). Izbjegavati postavljanje dvaju krajeva prigušnog poveznog užeta 203008 na način da se formira radni kut veći od 120° (**sl.7**).

Priključni pojasevi / trake certificirani prema EN 354 ne smiju se koristiti sami kao elementi za zaustavljanje pada Vrpca / remen može se koristiti u sustavu za zaustavljanje pada ako se kombinira s EN 355 apsorberom energije i EN 362 priključcima; u tom slučaju maksimalna dužina sustava uža – usporivač pada – konektori ne smije prelaziti nikada 2 m i mora biti spojen na spojni element (A) pojasa za sprječavanje pada EN 361.

Kad postoji mogućnost pada, držite lanci / priveznice što je moguće čvršće, izbjegavajući stvaranje labavih dijelova. Za provjeru ispravnog spajanja, konzultirati priručnik za uporabu usporivača pada i spasilačkog pojasa.

Sidrišna točka mora biti po mogućnosti postavljena iznad područja rada i mora biti u skladu sa EN 795 i/ili imati otpornost od 12 kN (metalna sidrišta) ili 18 kN (tekstilna sidrišta).

Statički otpor je (vidi **tablicu**), kao što je prikazano na **sl.8**. Ograničiti bilo kakvu labavost na užetu za smanjenje mogućnosti pada prilikom uporabe.

Na užetu se ne smiju raditi čvorovi bilo koje vrste. U slučaju da postoji mogućnost da uža udara na oštri brid, potrebno je poduzeti potrebne mjere za izbjegavanje oštećenja užeta.

Savjetuje se uporaba gumice protiv okretanja kada je dostavljena (**sl.3**) kako bi karabiner radio u smjeru glavne osi. Opskrbiti se prikladnom opremom za spašavanje i predvidjeti prikladnu obuku operatera, kako bi mogli brzo djelovati za spašavanje ozlijeđene osobe, svodeći na minimum posljedice za ozlijeđenog koji nepomično visi.

### Uporaba lanci / priveznice EN 795/B

Prigušna povezna užad koja imaju certifikat kao privremena prijenosna sidrena oprema EN 795/B moraju biti postavljena na strukture za koje je prethodno provjerena otpornost i koje nemaju oštre bridove, hrpravu površinu i slične osobine koje bi mogle oštetiti trake i umanjiti otpornost istih. Za stvaranje sidrenja, postaviti traku ko što je prikazano na **sl.2**. Prijenosnu privremenu sidrenu napravu mora uporabljati isključivo jedan operater. Operater se ne smije postaviti iznad sidrišne točke: postoji opasnost od puknuća i teških ozljeda u slučaju pada. Poduzeti potrebne mjere za sprječavanje efekta klatna.

Ako se proizvod uprablja u sklopu sustava za sprječavanje pada, sustav mora ograničiti zaustavnu silu do 6 kN. Maksimalno opterećenje koje se može primijeniti na napravu za sidrenje je 9 kN. Ta se snaga prenosi na strukturu, stoga je potrebno provjeriti istu u vidu minimalnog (>12 kN) otpora i pravca primjene sile. Moguća deformacija proizvoda kao sidrena oprema, može dostići do 20% dužine. Savjetuje se označiti na opremi datum zadnjeg pregleda. Proizvod se ne smije uporabljati za podizanje tereta.

Ref. 2030 026F - 2030 040F - 2030 074F: Za upotrebu Goblin Rope Surfera pogledajte priručnik Goblin uređaja.

Koristiti kao sidro prema ANSI / AXIS Z359.1-2007 (sidreno remenje 2032 i sidreni kabel 2132)

Sidrena traka i sidreni kabel testirani su za upotrebu kao sidra prema američkom standardu ANSI / ASSE Z359.1-2007, za stvaranje točaka sidra na konstrukciji. Instalacijska konstrukcija mora biti certificirana da izdržava statičko opterećenje od najmanje 3400 lbs / 15 kN ili mora biti poznata da može izdržati 5000 lbs / 22,2 kN bez certifikata. Za instalaciju pogledajte **sliku 2d-2e** i koristite ANSI Z359 konektore: nemojte instalirati na druge načine. U slučaju struktura s oštrim rubovima ili abrazivnim površinama, može se upotrijebiti sidreni kabel, dok treba izbjegavati upotrebu sidrenih traka. Poduzmite odgovarajuće mjere predostrožnosti kada se ovaj proizvod koristi u blizini strojeva koji se kreću ili kada postoji električna opasnost.

Čvrstoća zadovoljava ANSI / AXIS zahtjeve za jednog čovjeka: 5000 lbs / 22,2 kN. Nemojte istodobno spajati više osoba na sidro.

Ako je proizvod oštećen ili ga treba pregledati, mora se utvrditi da ne može raditi.

Ref. 2030 026F - 2030 040F - 2030 074F: Per l'uso di Goblin Rope Surfer vedere il manuale del dispositivo Goblin.

## **UPUTE ZA UPORABU - KONEKTORI**

### Područje primjene

Konektori koji se eventualno dostavljaju sa proizvodom imaju certifikat u skladu sa EN 362:2004 i prikladni su za upotrebu u sklopu sustava za sprječavanje pada za zaštitu od opasnosti pada sa visine. Pojedini modeli imaju i certifikat u skladu sa EN 12275:2013 za uporabu u alpinizmu. Osobine i dodatni certifikati za konektore navedeni su u **tab.K**, a kod/kodovi se nalaze na etiketi konektora koji se dostavljaju sa proizvodom.

### Klase (tab.K)

EN 362:2004. Klasa A: konektor koji se spaja izravno na specifično sidrište. Klasa B: osnovni konektor. Klasa T: konektor za usmjerenje. Klasa Q: karabiner. Klasa M: višenamjenski konektor.

EN 12275:2015. Klasa B: osnovni konektor. Klasa H: konektor za osiguravanje polu-ladarskim čvorom. Klasa K: konektor za via ferrata. Klasa X: ovalni konektor. Klasa Q: karabiner.

Osnovni materijal od kojeg je izrađen konektor naveden je u **tab.K** u koloni "Materijal": S = čelik, SS = nehrđajući čelik, AL = legura aluminija.

### Uporaba

Dužina konektora mora se uzeti u obzir kada se isti uporabljaju u sklopu sustava za sprječavanje pada jer utječe na duljinu pada.

Ispravno spajanje konektora navedeno je u **tab.K** i na **sl. od K1 do K6**. Operater koji uporabljaju konektor sa ručnim zatvaranjem (**sl.K1**) mora izbjegavati da se isti otkaçi više puta tijekom iste radne smjene.

Karabineri se uporabljaju za spajanja sa neučestalim otvaranjem, savjetuje se zatvaranje sa moment ključem od 3 Nm za karabinere sa promjerom od 8 mm i 7 Nm za konektore sa promjerom od 10-12 mm, djelomično zatvaranje

malice mora se uvijek izbjegavati (**sl.K5**). Za ispravnu uporabu i za spajanje na sigurno sidrište, na pod sustav i na druge elemente sustava za sprječavanje pada, vidi **sl.K6**. Određene situacije mogu smanjiti otpor konektora (**sl.K7-K8**). Izbjegavati položaje u kojima se ručka konektora previše forsira (**sl.K9-K10**); ako nije moguće izbjegavati forsiranje na ručku, odabirati konektore ANSI Z359.12 koji imaju bolji otpor ručke (**sl.K11**).

## KONTROLA I ODRŽAVANJE - KONEKTORI

Konektor gubi više od pola svojeg optora kada je ručka otvorena (vidi **tab.K**): provjeriti ispravan rad ruke prije uporabe: ručka se mora vratiti do tijela konektora prilikom zatvaranja, uređaj za automatsko blokiranje se mora u potpunosti zatvoriti bez dodatne pomoći. Blato, pijesak, boja, led, prljava voda i ostali agensi mogu naštetiti radu. Ne smiju se uporabljati konektori koji ne rade ispravno.

Ako se registriira neispravan rad, očistiti i podmazati mehanizam lubrikantom na bazi silikona. Savjetuje se čišćenje i podmazivanje nakon svake uporabe u morskome okolišu. Ako podmazivanje ne riješi problem, konektor se ne smije upotrebljavati.

## TEHNIČKI PREGLED

Sigurnost korisnika ovisi o neprekidnoj učinkovitosti i trajanju opreme. Osim redovne vizualne kontrole koja se vrši prije, tijekom i nakon svake uporabe, proizvod mora biti pregledan od strane stručne osobe svakih 12 mjeseci, počev od datuma prve uporabe. Navedeni datum te datume sljedećih kontrola potrebno je upisati u servisni list proizvoda: dokumentaciju čuvajte u svrhe kontrole i evidencije tijekom cijelog životnog vijeka proizvoda. Provjeravati čitljivost oznaka na proizvodu.

U slučaju nastanka niže navedenih nedostataka, proizvod se mora staviti izvan uporabe:

- prisutnost rezova i/ili izvrgoreni dijelova na nosivim remenima/užadi
  - prisutnost rezova i/ili spaljivanja na nosećim šavovima
  - oštećenje metalnog kabela
  - teška promjena stanja površine metala uslijed korozije (ne uklanja se blagim trljanjem s brusnim papirom)
  - olabavljenost ili ispadanje zakovice na ručici karabinera
  - nepravilno prikačivanje ručice na tijelo karabinera
  - olabavljenost ili ispadanje okretno osovine ručice
  - opća istrošenost tijela karabinera, uslijed čega je osjetno smanjen presjek (žiljebovi ili urezi procijenjene dubine veće od 1 mm)
  - napuknuća, posebice na razini okretno osovine ručice
  - za brzi spojnik, teško ručno stezanje matice do kraja
- Ako su na artiklu ili jednom od njegovih dijelova prisutni znakovi trošenja ili nedostaci pa čak i kad postoji samo sumnja, isti je potrebno zamijeniti. Bilo koji element koji čini sastavni dio sigurnosnog sustava može se oštetiti prilikom pada, stoga ga je prije ponovne uporabe uvijek potrebno pregledati.

Proizvod koji je podnio težak pad mogao bi imati konstrukcijska oštećenja koja nije moguće vidjeti prostim okom, stoga se mora se zamijeniti.

## VJEK TRAJANJA

Vijek trajanja podrazumijeva da ne postoje uzroci zbog kojih bi proizvod bio stavljen izvan uporabe i pod uvjetom da se periodične kontrole vrše najmanje jednom svakih 12 mjeseci počev od datuma prve uporabe te da se rezultati kontrola upisuju u servisni list proizvoda. Na smanjenje životnog vijeka proizvoda utječu sljedeći čimbenici: intenzivna uporaba, oštećenja sastavnih dijelova proizvoda, dodir s kemijskim tvarima, visoke temperature, abrazija, urezi, jaki udarci, greške pri preporučenoj uporabi i čuvanju. Ukoliko sumnjate da proizvod više ne pruža potrebnu sigurnost, obratite se tvrtki C.A.M.P. spa ili distributeru.

**Tekstini proizvodi (tipovi a, b, c, d - vidi nomenklaturu):** Vijek trajanja iznosi 10 godina od datuma prve uporabe

proizvoda, a obzirom na skladištenje, ni u kom slučaju ne može biti duži od 12 godina od datuma proizvodnje (npr. godina proizvodnje 2020., vijek trajanja do kraja 2032.g.).

Metalni proizvodi (tip e - vidi nomenklaturu) / Konektori: Vijek trajanja proizvoda je neograničen

**PRIJEVOZ** Proizvod zaštititi od prethodno navedenih rizika.

#### **X - OZNAČAVANJE**

1. Naziv i adresa proizvođača
2. Referentna oznaka proizvoda
3. Ukupna duljina pomoćnog užeta (uključeni priključci, ako su predviđeni)
4. Naziv opreme
5. Mjesec i godina proizvodnje
6. Dan / Mjesec / Godina proizvodnje
7. Serijski broj
8. Oznaka sukladnosti s europskom Uredbom (EU) 2016/425
9. Br. tijela koje vrši kontrolu proizvodnje proizvoda
10. Mjerodavna norma i godina objave
11. Prekidna čvrstoća
12. Model certificiran u skladu s EAC standardom ( Rusija-Bjelorusija-Kazahstan-Armenija-Kirgistan)
13. Pročitati upute za uporabu
14. Opremu koristi isključivo jedna po jedna osoba
15. Ne stojite iznad sidrišta, izbjegavajte visenje
16. Atest o kvaliteti Međunarodnog saveza planinarskih društava (UIAA)
17. Razred prema EN 362
18. Razred prema EN 12275
19. Prekidna čvrstoća veće osovine
20. Prekidna čvrstoća manje osovine
21. Prekidna čvrstoća otvorene ručice

#### **Y - NOMENKLATURA**

- [1] Označavanje
- [2] Prsten
- [3] Zaštita
- [4] Uže
- [5] Traka
- [6] Kabel
- [7] Prsten za napad
- [8] Goblin Rope Surfer: dodatna oprema za Goblin (vidi priručnik Goblin)

#### **Osnovni materijal**

- [4] Poliamid
- [5] Polijester
- [6][7] Čelik

#### **KONEKTORI**

- [9] Tijelo
- [10] Ručica

- [11] Uredaj za blokiranje
- [12] Okretna osovina ručice
- [13] Brza poveznica
- [14] Matica
- [15] Ukazivač pada
- [16] Okretnjiva točka spajanja
- [17] Utikač za sprječavanje okretanja

**W1** - Tijelo koje vrši kontrolu proizvodnje proizvoda

**W2** - Priznato tijelo za UE ispitivanje tipa

## J - SERVISNI LIST

- |                                |                       |                               |                             |
|--------------------------------|-----------------------|-------------------------------|-----------------------------|
| 1. Model                       | 4. Datum kupnje       | 8. Kontrola svakih 12 mjeseci | 11. Ime/Potpis              |
| 2. Serijski broj               | 5. Datum prve uporabe | 9. Datum                      | 12. Datum sljedeće kontrole |
| 3. Mjesec i godina proizvodnje | 6. Korisnik           | 10. U REDU                    |                             |
|                                | 7. Napomene           |                               |                             |

## РУССКИЙ

### ОБЩАЯ ИНФОРМАЦИЯ

Группа компаний CAMP удовлетворяет потребности работающих на высоте своими легковесными и инновационными продуктами. Они разработаны, испытаны и изготовлены в сертифицированной системе качества, гарантирующей надежную и безопасную продукцию.

Эти инструкции информируют вас о правильном использовании изделия в течение всего срока его службы. **Ознакомьтесь, поймите и сохраните данное руководство.** Если вы потеряли инструкции, вы можете скачать их с веб-сайта [www.camp-russia.ru](http://www.camp-russia.ru). Сертификаты соответствия стандартам вы можете также скачать на нашем сайте. При розничной продаже должны предоставляться инструкции по эксплуатации на языке страны, в которой продукт продается.

### **ИСПОЛЬЗОВАНИЕ**

Данное оборудование должно использоваться только обученными и компетентными лицами. Или же пользователь должен находиться под непосредственным контролем обученного и компетентного лица. Эта инструкция не научит вас методам работы на высоте или какой-либо другой подобной деятельности: вы должны получить квалифицированные инструкции перед использованием данного изделия. Альпинизм и любые другие виды деятельности, связанные с использованием данного оборудования опасны по своей природе. Последствиями неверного выбора, неправильного использования или плохого обслуживания оборудования могут стать причинение ущерба, серьезные травмы или смерть. Пользователь должен быть с медицинской точки зрения способен контролировать свою собственную безопасность и любые возможные чрезвычайные ситуации. Для систем защиты от падения важно, чтобы устройство или точка закрепления (анкерная точка) всегда правильно располагались и работа выполнялась таким образом, чтобы риск падения сводился к минимуму, а если падение всё-таки произойдет – минимизировалась высота такого падения. Контролируйте необходимое свободное пространство ниже пользователя на рабочем месте и перед каждым использованием, чтобы в случае падения – не произошло столкновение пользователя с землей или каким-либо препятствием на пути падения. В системах остановки падения (ГОСТ Р ЕН 363) допустимо использовать только полную обвязку (страховочную привязь) (ГОСТ Р ЕН 361). Изделие должно использоваться только в соответствии с инструкцией изготовителя и никакие изменения к этой инструкции не могут быть внесены. Изделие может быть использовано в сочетании с любыми другими подходящими



изделиями с соответствующими спецификациями и соответствующими EN (ГОСТ) стандартами, с учетом ограничений каждого из изделий по отдельности. Эта инструкция описывает примеры неправильного использования данного изделия. Обратите внимание, что невозможно показать или представить все неправильные способы использования, и поэтому это изделие следует использовать

только так, как указано изготовителем в данной инструкции. Если возможно, это изделие следует закрепить за отдельным пользователем как персональное.

#### **ОБСЛУЖИВАНИЕ**

*Очистка текстильных и пластиковых деталей:* промыть в чистой воде с нейтральным моющим средством (макс. температура воды 30°C) и высушить естественным путем, вдали от прямых источников тепла. *Очистка металлических деталей:* прополоскать в чистой воде, а затем высушить. *Температура:* Не подвергайте изделие воздействию температур выше 80°C, чтобы не повлиять на его характеристики. *Химическое воздействие:* немедленно выведите изделие из эксплуатации, если оно вступило в контакт с химическими веществами /реагентами, растворителями или топливом, что могло повлиять на его характеристики.

#### **ХРАНЕНИЕ**

Хранить оборудование следует неупакованным (в расплавленном виде) в прохладном, сухом, темном месте; вдали от источников света, источников влаги, высокой влажности, острых кромок и коррозии – опасные вещества, а также других возможных причин повреждения или износа.

#### **ОТВЕТСТВЕННОСТЬ**

Компания S.A.M.P. spa или дистрибьютор не несет никакой ответственности за причинение ущерба, травмы или смерть в результате неправильного использования или изменений (самостоятельной модификации) продукции компании CAMP Safety. Обязанностями самого пользователя всегда является: понимание и соблюдение инструкций по правильному и безопасному использованию любого из продуктов компании CAMP; использование этого продукта только по его прямому назначению для целей, для которых он предназначен; исполнение всех надлежащих процедур безопасности. Перед использованием оборудования вы должны сами предпринять все необходимые шаги для ознакомления с методами спасения при возникновении чрезвычайной ситуации. Вы лично принимаете на себя все риски и несете ответственность за свои действия и решения: если вы не способны или не можете принять на себя эти риски и ответственность – не используйте данное оборудование.

#### **3 ГОДА ГАРАНТИИ**

Этот продукт имеет гарантию от любого дефекта материалов или производства в течение 3 лет с даты покупки. Гарантия не распространяется на: нормальный рабочий износ; модификации или изменения; неправильное хранение; коррозию; ущерб в результате несчастного случая или небрежности; использование не по назначению.

### **ИНФОРМАЦИЯ ОБ ИЗДЕЛИИ**

#### **ИНСТРУКЦИИ ПО ЭКСПЛУАТАЦИИ - СТРОПЫ**

##### Область применения

Стропы (петли), сертифицированные в соответствии с ГОСТ Р EN 354 (EN 354) являются компонентами средств индивидуальной защиты от падения с высоты. Предназначены для использования в качестве соединительных элементов в страховочной системе (защиты от падения) ГОСТ Р EN 361. Некоторые стропы дополнительно могут быть использованы в качестве мобильных анкерных устройств (EN 795 / В / ANSI/ASSE Z359.1-2007 - см. **Таблицу**).

Данный продукт предназначен для обеспечения защиты и для предотвращения рисков падения с высоты в промышленности, строительстве, в спасательных операциях, а также в целом в любых областях, где требуется проведение работ на высоте.

В **Таблице А** приведены доступные разновидности и модели соединительных элементов. Также могут быть

изготовлены и другие различные сочетания и специальные длины, и информация об этом приведена на маркировке изделий.

#### Использование

Фактор падения (коэффициент) - метод определения пропорциональной опасности падения, используется для оценки риска конкретных сценариев при работе на высоте (**рис.1**), он рассчитывается с помощью следующего уравнения: Фактор падения=Высота падения/Длина стропы.

Правильным примером использования оборудования является случаи, когда рабочий расположен строго под анкерной точкой на натянутой стропе (фактор падения = 0) или в случае удаления в сторону.

Самостоятельно, как элемент страховки, в такой ситуации стропы ГОСТ Р ЕН 354 (ЕН 354) использоваться не могут. В этих случаях их необходимо комбинировать с амортизаторами (ГОСТ Р ЕН 355(ЕН 355)) и карабинами (соединительными элементами ГОСТ Р ЕН 362(ЕН 362)). Длина такой системы (строп + амортизатор + карабин) не должна превышать 2 метра. Её следует прикреплять только к точке (А) на страховочной привязи, сертифицированной по ГОСТ Р ЕН 361(ЕН 361). Для правильного присоединения амортизатора и привязи, необходимо следовать инструкциям к изделиям.

Анкерная точка крепления должна располагаться непосредственно над рабочей зоной и удовлетворять требованиям стандарта EN795 и/или иметь подтвержденную прочность 12 кН (металлические анкера) или 18 кН (текстильные анкерные устройства).

Если существует риск падения, необходимо строп держать в натянутом состоянии и избегать провисаний. Не завязывайте узлы на стропе/петле. Если строп/петля контактируют с острыми краями, защитите их от повреждений. В случае падения работника, необходимо чтобы компетентно обученный персонал провел спасательные работы, используя только сертифицированное для этого оборудование.

Правильное присоединение к брюшной точке крепления привязи для положения сидя EN 813 (ГОСТ Р ЕН 813) показано на **рис.4**. Присоединение амортизатора рывка EN 355 (ГОСТ Р ЕН 355) к точкам крепления страховочной привязи показано на **рис.5**. Не действуйте для этого боковые точки крепления (**рис.6**). Не располагайте ветви двойных стропов 203008 под углом более 120° (**рис.7**). Максимальная статическая нагрузка в (смотри **Таблицу**) показана на **рис.8**.

#### Инструкции по установке строп (петель), сертифицированных по EN 795/B

Стропы (петли), сертифицированные как мобильное анкерное устройство должны быть прикреплены к протестированным конструкциям без острых краев или абразивных поверхностей, которые могут снизить их прочность или повредить. Для создания анкерной точки закрепите стропу как показано на **рис.2**. Мобильные анкерные устройства должны нагружаться только одним человеком. Не выходите выше точки закрепления во избежание ее разрушения/повреждения в случае падения. Примите необходимые меры для избегания эффекта маятника. При использовании средств остановки падения, они должны обеспечивать нагрузку на сорвавшегося не более 6 кН. Максимальная нагрузка, при использовании изделия в качестве анкерного устройства, не должна превышать 9 кН. При использовании в качестве анкерной точки, его длина может увеличиться до 20%. Рекомендуется маркировать изделия с нанесением даты последней инспекции. Не используйте изделие для подъема грузов.

Там, где это возможно, используйте вертлюги против запутывания стропов (**рис.3**), чтобы нагрузка на карабин приходилась по его основной оси.

Арт.2030 026F – 2030 040F – 2030 074F: Для правильного использования Goblin Rope Surfer обратитесь к руководству по эксплуатации устройства Goblin.

Использование по стандарту ANSI/ASSE Z359.1-2007 Анкерная точка (Анкерная петля 2032 и Анкерный Трос 2132)

Анкерная петля 2032 и Анкерный Трос 2132 протестированы по стандарту ANSI/ASSE Z359.1-2007, для создания структурной анкерной точки крепления.

Опора для установки должна быть сертифицирована выдерживать статическую нагрузку не менее 3400 lbs / 15 кН или выдерживать 5000 lbs / 22.2 кН в случае отсутствия сертификации.

Правильная установка показана на **рис.2d-2e**, используйте соединительные элементы, удовлетворяющие ANSI Z359: не устанавливайте изделие никак иначе, в случае если опора имеет

острые грани или абразивную поверхность, следует использовать Анкерный Трос, не используйте Анкерную петлю.

Соблюдайте меры все безопасности, когда используете это изделие рядом с движущимися механизмами и электрическим током.

Прочность удовлетворяет требованиям стандарта ANSI/ASSE для одного человека: 5000 lbs / 22.2 кН.

Не используйте для страховки более чем одного человека.

Если изделие повреждено или нуждается в инспекции, оно должно быть выведено из эксплуатации.

## **ИНСТРУКЦИИ ПО ЭКСПЛУАТАЦИИ - КАРАБИН**

### Область применения

Карабины (соединительные элементы) могут быть частью изделия, сертифицированы по стандарту EN 362:2004 и подходят для использования в системах останки падения, являясь средствами индивидуальной защиты от падения. Некоторые модели также сертифицированы по стандарту EN 12275:2013 для альпинизма и скалолазания. Особенности и другие типы сертификации приведены в **Табл. К**, в которой указаны соответствующие артикулы и маркировки, нанесенные на изделия.

### Classes (Таб. К)

#### **Классы (Табл. К)**

EN 362:2004. Класс А: анкерный соединительный элемент. Класс В: базовый соединительный элемент. Класс Т: конечный соединительный элемент. Класс Q: завинчивающийся соединительный элемент. Класс М: универсальный соединительный элемент.

EN 12275:2015. Класс В: базовый карабин. Класс Н: карабин для использования с узлом УИАА. Класс К: Карабин для Виа-феррат. Класс Х: овальный карабин. Класс Q: завинчивающийся карабин.

В колонке "Material" **Табл. К** указан основной материал, из которого изготовлен соединительный элемент: S = Сталь, SS = Нерж. Сталь, AL = Алюминиевый сплав.

### Использование

Длина соединительного элемента должна учитываться, когда он используется в системах защиты от падения, потому что она увеличивает глубину падения.

Прикрепление соединительного элемента показано в **Табл. К** и на рис. **K1-K6**. При использовании карабинов с ручной винтовой муфтой (**рис. K1**) избегайте их многократного отсоединения в течение рабочего дня.

Завинчивающиеся соединительные элементы используются для креплений, которые редко отсоединяются, мы рекомендуем затягивать их с усилием 3 Нм для диаметра 8 мм и 7 Нм для диаметров 10-12 мм, при этом избегайте неполного закрытия резьбы (**Рис. K5**). Для правильного использования и для соединения с подсистемами и другими компонентами систем защиты от падения обратитесь к **Рис. K6**. Некоторые варианты использования могут уменьшить прочность соединительного элемента (**Рис. K7-K8**). Избегайте расположений, при которых нагрузка приходится на защелку (**Рис. K9-K10**); если невозможно избежать нагрузки на защелку, выбирайте для использования соединительные элементы стандарта ANSI Z359.12, которые имеют большую прочность защелок (**Рис. K11**).

## **ПРОВЕРКА И УХОД - КАРАБИН**

Соединительный элемент теряет половину своей прочности, когда его защелка открыта (смотри **Табл. К**): проверьте правильность работы защелки перед использованием: В закрытом положении защелка должна возвращаться к телу карабина, а автоматическая защелка полностью закрываться без посторонней помощи.

Грязь, пыль, песок, лед, грязная вода и другие вещества могут затруднять функционирование. Не используйте соединительные элементы с дефектами работы. Если произошел дефект работы, очистите и смажьте механизм при помощи смазки на силиконовой основе. Чистка и смазка рекомендуется после каждого использования в морских условиях. Если после смазывания дефект не устранился, следует вывести карабин из эксплуатации.

### **ДЕТАЛЬНАЯ ПРОВЕРКА**

Безопасность пользователей зависит от работоспособности и прочности оборудования. В дополнение к обычным проверкам перед каждым использованием (а также во время использования и после него), этот продукт должен проверяться компетентным лицом каждые 12 месяцев, начиная с даты первого использования; даты этой и последующих проверок должны быть записаны в паспорт продукта (журнале учета). Сохраняйте эти записи для проверок и ссылок на протяжении всего срока службы устройства. Проверьте читаемость маркировки изделия.

В случае наличия одного из следующих дефектов, изделие должно быть немедленно выведено из эксплуатации:

- Имеются порезы и/или оплавления силовых лент/веревки
- Имеются порезы и/или оплавления силовых швов
- Глубокая коррозия на металлических поверхностях (которая не исчезает после легкой обработки мелкой наждачной бумагой)
- Поврежден трос
- Глубокая коррозия серьезно изменяет состояние поверхности металла (не исчезающая после легкого трения наждачной бумагой)
- зазор или выход наружу клепки защелки карабина
- неправильное соединение защелки с телом карабина
- болтание или вылезание наружу заклепки на защелке
- износ и истирание изделия если присутствуют повреждения металла глубиной более 1 мм
- наличие трещин, в особенности на уровне оси вращения рычага
- для быстро действующей рукоятки, трудности при полном закрытии гайки вручную

Любой продукт или компонент, обнаруживающий какой-либо дефект или износ, или просто вызывающий сомнения, должен быть выведен из эксплуатации незамедлительно. Каждый элемент, являющийся частью системы безопасности, может быть поврежден во время падения и поэтому всегда подлежит проверке перед продолжением использования. Не используйте изделие после сильного падения, потому что оно могло получить повреждения, даже если не наблюдается внешних признаков поломки.

### **СРОК СЛУЖБЫ**

Срок службы предполагает, что изделие может быть отбраковано во время периодических инспекций, которые должны проводиться не реже, чем один раз в 12 месяцев. Следующие факторы могут сократить срок службы продукта: интенсивное использование; повреждение элементов оборудования; контакт с химическими веществами, высокими температурами; сильные нагрузки и трение при использовании; истирание и трещины на корпусе; неправильное хранение, обслуживание и транспортировка. Если у вас возникло сомнение в безопасности и надежности продукта, пожалуйста, перед дальнейшим использованием, свяжитесь с СAMP или вашим дистрибьютором.

Текстильные изделия (тип a, b, c, d - смотри перечень): Срок службы изделия 10 лет с момента первого использования (с учетом хранения) и в любом случае не может быть больше 12 лет от года производства (таким образом, если изделие произведено в 2020, его срок службы не может быть больше конца 2032 года или 10 лет с момента первого использования – в зависимости от того, что наступит раньше).

Металлические изделия (тип e - смотри перечень) / Карабин: Срок службы изделия не ограничен

**ТРАНСПОРТИРОВКА** Следует защитить изделие от перечисленных выше рисков.

### **X - МАРКИРОВКА**

1. Название и адрес производителя
2. Артикул изделия
3. Общая длина устройства (включая размер карабина, если прилагается)
4. Название устройства
5. Месяц и год производства
6. Сутки/Месяц/Год изготовления
7. Серийный номер
8. Маркировка о соответствии Европейским Нормам (EU) 2016/425
9. Номер аккредитованной организации, контролирующей производство продукта
10. Соответствующий стандарт и год его публикации
11. Нагрузка разрушения
12. Модель сертифицирована в соответствии с требованиями таможенного союза ЕАС (Россия-Беларусь-Казахстан-Армения-Киргизия)
13. Необходимо ознакомиться с инструкцией перед использованием
14. Используется только одним работником
15. Не подниматься выше точки закрепления, избегать маятников
16. Знак качества UIAA (=Международного союза альпинистских ассоциаций)
17. Класс согласно EN 362
18. Класс согласно EN 12275
19. Нагрузка разрушения по основной оси
20. Нагрузка разрушения по поперечной оси
21. Нагрузка разрушения при открытой защелке

### **Y - СОСТАВНЫЕ ЧАСТИ**

- [1] Маркировка
- [2] Петля
- [3] Защитный коуш
- [4] Канат
- [5] Тесьма
- [6] Трос
- [7] Соединительное кольцо
- [8] Является аксессуаром к устройству Goblin (смотрите руководство по эксплуатации устройства Goblin)

### **Основной материал**

- [4] Полиамиды
- [5] Полиэфирное
- [6][7] Сталь

### **КАРАБИН**

- [9] Тело
- [10] Защелка
- [11] Муфта
- [12] Ось вращения защелки
- [13] Резьбовой соединительный элемент

- [14] Поворотная гайка  
[15] Индикатор падения  
[16] Место крепления вертлюга  
[17] Не вращающаяся заклепка

W1 - Аккредитованная организация, контролирующая производство продукта  
W2 - Аккредитованная лаборатория, проводившая испытания по стандартам EU

#### J - БЛАНК ОСМОТРА

- |                                |                       |                               |                             |
|--------------------------------|-----------------------|-------------------------------|-----------------------------|
| 1. Model                       | 4. Datum kupnje       | 8. Kontrola svakih 12 mjeseci | 11. Ime/Potpis              |
| 2. Serijski broj               | 5. Datum prve uporabe | 9. Datum                      | 12. Datum sljedeće kontrole |
| 3. Mjesec i godina proizvodnje | 6. Korisnik           | 10. U REDU                    |                             |
|                                | 7. Napomene           |                               |                             |

### TÜRKÇE

#### GENEL BİLGİLER

C.A.M.P. grubu, yüksekte çalışan işçilerin ihtiyaçlarına haff ve yenilikçi ürünlerle cevap verir. Sizlere güvenilir ve güvenli bir ürün sunmak için bu ürünler onaylanmış kaliteli bir sistem içinde tasarlanmış, test edilmiş ve üretilmişlerdir. Bu talimatlar ürünün süresi boyunca doğru kullanımı hakkında size bilgilendirmek amacıyla hazırlanmıştır: **Bu talimatları okuyunuz, öğreniniz ve saklayınız.** Kaybetmeniz durumunda talimatları şu siteden indirebilirsiniz: **www.camp.it**. AB uygunluk beyanı bu siteden indirilebilir. Satıcı, kullanım kılavuzunu ürünün satıldığı ülkenin bulunduğu dilde temin etmelidir.

#### KULLANIM

Tüm bu ekipmanlar sadece eğitim almış ve yetkin kişiler tarafından veya eğitim almış ve yetkin eğitimcilerin gözetimi altında kullanılmalıdır. Söz konusu kullanım kılavuzu içinde; yüksekte çalışma veya bunlarla ilişkili herhangi bir etkinliğe ait tekniklerin eğitimi ele alınmayacaktır; bu ekipmanların kullanımından önce, gerekli olan eğitim aşamasından geçmiş olmanız gerekmektedir. Bu ekipmanların kullanılmış olduğu tırmanma ve benzeri etkinliklerin tamamı yüksek düzeyde tehlikeler içermektedirler. Doğru olarak seçilmeyen veya kullanılmayan ya da ekipman bakımının doğru olarak yapılmaması gibi durumlar, yaralanma, hasar ve hatta ölümlere neden olabilir. Kullanıcı, tıbben uygun, kendi güvenliğini kontrol edebilecek ve acil durumlara başa çıkabilecek durumda olmalıdır. Düşüş durdurma sistemleri için, aletin veya ankraj noktasının her zaman doğru şekilde konumlandırılmış olması ve düşme riskini ve düşme yüksekliğini en aza indirecek şekilde işlemler gerçekleştirilmiş olması güvenlik açısından son derece önemlidir. İş yerinde kullanmadan önce kullanıcının altındaki boş alanı her seferinde kontrol ediniz. Böylece bir düşme durumunda hemen zemine çarpmayacağınızdan hem de düşme yörüngesinde yer alabilecek engellerin olmadığından emin olunuz. Düşüş durdurma kemeri, bir düşüş durdurma sisteminde kullanılabilen uygun vücudu kavrama aracıdır. Bu ekipman; ilerideki sırtlarında anlatılmakta olduğu şekilde kullanılmalı ve bunların üzerinde herhangi bir değişiklik yapılmamalıdır. Söz konusu ekipman, her donanım parçasının taşıma limitleri göz önüne alınarak, Avrupa Normları (EN) ile uyumlu diğer aksesuarlar/donanımlar ile kombine edilerek kullanılmalıdır. İşbu yönergeler, hatalı kullanıma dair bir takım örnek ihtiva etmektedir; her halükarda, hatalı kullanım örneklerinin listelenemeyecek veya hayal edilemeyecek kadar fazla olduğu unutulmamalıdır. Mümkünse bu donanım kişisel ekipman olarak değerlendirilmelidir.

#### BAKIM

*Plastik ve tekstil ürünlerinin temizliği:* temiz su çalkalanmalı ve nötr sabun ile (en fazla 30°C sıcaklıkta) yıkanmalı ve direkt iş kaynaklarına maruz bırakılmadan doğal bir şekilde kuruması sağlanmalıdır. *Metalik aksamların temizliği:* temiz suda çalkalanmalı su ve kurutulmalıdır. *Sıcaklık:* ekipman emniyet ve yeterlilik özelliğinin kaybolmaması

amacı ile, bu ekipmanı 80°C altında muhafaza ediniz. *Kimyasal maddeler*: özelliklerinde yapısal değişiklikler meydana getirebileceğinden dolayı, kimyasal reaksiyon verebilecek maddeler, çözücü veya petrol ürünleri ile temas etmesi durumunda, ekipmanı atınız.

#### **SAKLANMASI**

Bu donanımı ayrıştırılmış bir biçimde, temiz, kuru, direkt ışık ve ısı kaynaklarından uzak bir ortamda saklayınız, yüksek seviyede nem, sıvı veya keskin kenarlar, aşındırıcı madde ve benzerleri bu ekipmanlar üzerinde hasarların ortaya çıkmasına ve çürümelere neden olur.

#### **SORUMLULUK**

C.A.M.P. Spa şirketinin veya bunun yetkili satıcısının, üzerinde modifikasyon uygulanmış bir CAMP Safety ekipmanının veya bu donanımların yanlış bir biçimde kullanılmasından dolayı ortaya çıkabilecek hasar, yaralanma veya ölümlerden dolayı, herhangi bir şekilde sorumluluk almazı söz konusu olamaz. Kullanıcı olarak; C.A.M.P. Spa tarafından veya vasıtası ile temin edilmiş her bir ekipmanın doğru ve emniyet sınırları içerisinde kullanılmasını için; tüm kullanım kılavuzlarında ele alınan bilgilendirmeleri anlama ve uygulama sorumluluğu olup, bu ekipmanların üretim amacına uygun olarak kullanılmasını ve gerekli olan tüm emniyet tedbirlerini alma yükümlülüğü vardır. Ekipmanları kullanmaya başlanmadan, acil durum hallerinde, yeterli ve emniyetli bir biçimde, tehlikeli durumda kurtulma planlamasının önceden yapılması gerekmektedir. Almış olduğunuz karar ve davranışlardan öncelikle kullanıcı olarak kendinizin sorumlu bulunmaktasınız; şayet bu tip riskleri göze alamayacak durumdaysanız, bu ekipmanı kullanmayınız.

#### **3YIL GARANTİ SÜRESİ**

Bu ekipman, üretim ve kullanılan malzemelerden doğacak hatalara karşı satın alma tarihinden itibaren 3 sene garanti kapsamında bulunmaktadır. Garanti kapsamında dahil olmayan durumlar: normal kullanımından dolayı meydana gelen doğal yıpranma, ekipman üzerinde değişiklik veya oynama yapılması, hatalı saklama, aşınma, kaza ve dikkatsizlik sonucu meydana gelen hasar, üretim safhasında öngörülen kullanım amacından farklı biçimlerde kullanılması.

### **SPESİFİK BİLGİLER**

#### **KULLANIM TALİMATLARI - BOYUNLUKLAR**

##### Uygulama alanı

EN 354: 2010 boyunluklar / askılar, düşüş durdurma sistemlerinde bağlantı elemanları olarak kullanılan kişisel koruyucu ekipmanlardır (PPE). Bazı ipler / şeritler, taşınabilir geçici sabitleme cihazları olarak da kullanılabilir EN 795 / B: 2012 / ANSI / ASSE Z359.1-2007 (**tabloya** bakın).

Bu ürün, sanayi, inşaat, kurtarma uygulamalarında yüksekten düşme risklerini önlemek ile daha genel olarak her türlü yüksekte yapılan çalışma uygulamalarında koruma sağlamak amacıyla taşır.

Boyunluklar, metal kabloyla yapılanlar bile tahrip edilemez: keskin aletlerle kesilebilirler (örn. Motorlu testere vb.): Keserken her zaman ikinci bir güvenlik ipi kullanın.

**Tab.A**'da belirtilen farklı modelleri ve standart versiyonları mevcuttur. Diğer özel konektör birleşimleri ve özel uzunluklar da mevcuttur ve ilgili bilgiler ürünün markalamasında belirtilmiştir.

##### Kullanım

Bir çalışma durumunun tehlikesini ve dolayısıyla da kullanılacak KKD'leri değerlendirmek için aşağıdaki formüle göre hesaplanan düşme faktörü (**şekil 1**) tanımlanır: Düşme faktörü = Düşme yüksekliği / İp uzunluğu

Düşme faktörünün 1'e eşit veya bu değerden büyük olduğu diğer durumlarda düşme önleme cihazı kullanımı zorunludur. Düşme faktörünün 1'e eşit veya bu değerden büyük olduğu diğer durumlarda düşme önleme cihazı kullanımını zorunludur, bu nedenle kordon / dokuma bir EN 355 enerji emici ile birleştirilmelidir. EN 813 standardına uygun bacak halkalarına sahip bir emniyet kemeri için dikey bağlantı noktasına bağlantı yapmak için **şekil 4**'e bakınız. EN 355 standardına uygun enerji soğurucuya ve düşme önleyici emniyet kemeri için bağlantı noktasına bağlantı yapmak için **şekil 5**'e bakınız. İşte konumlandırma kemeri için bağlantı noktasına bağlamayınız (**şekil 6**). 203008 ipin iki dalını 120°'nin üzerinde bir açıyla açısı oluşturacakları şekilde konumlandırmaktan kaçınınız (**şekil 7**).

EN 354'e göre sertifikalandırılmış bağlantı lanyardları / bantları, düşmeyi durduracak unsurlar olarak tek başına

kullanılmamalıdır. Bir EN 355 enerji emici ve EN 362 konektörleri ile birleştirilirse bir düşüş durdurma sisteminde bir kordon / dokuma kullanılabilir; bu durumda ip-soğurucu-konektörlerden oluşan sistemin azami uzunluğu 2 m'yi kesinlikle aşmamalı ve EN 361 standardına uygun bir düşme ölünciyi emniyet kemerinin bağlantı elemanına (A) bağlanmalıdır. Düşme olasılığı olduğunda, gevşek parçaların oluşmasını önleyerek kordonu / kayışı olabildiğince sıkı tutun. Bağlantının doğru olduğundan emin olmak için enerji soğurucu ile emniyet kemerinin kullanım kılavuzuna başvurunuz. Ankrāj doktası ve EN 795 standardına uygun olmalı ve/veya 12 kN (metal ankrājlar) veya 18 kN (tekstil ankrājlar) dayanıma sahip olduğu bilinmelidir.

Statik dayanım, **şekil 8'**de gösterildiği gibi (**tabloya** bakın) değeriindedir. Kullanım sırasında düşme olasılıklarını azaltmak için halat üzerindeki her türlü gevşemeyi sınırlandırınız.

İp üzerine hangisi türden olursa olsun düğüm atmayınız. İpin keskin kenarları çarpabileceği durumlar söz konusu olduğunda, ipin zarar görmesini önlemek için uygun önlemleri alınız.

Temin edilmişse, dönüş ölünciyi lastik pul kullanılması tavsiye edilir (**şekil 3**) karabinanın ana eksen yönünde çalışmasını sağlamak. Uygun kurulumu teçhizatıyla donanın ve düşme halinde boştaki askıda kalma etkilerini en aza indirmek için yarıyılı hızla kaydırabilecek şekilde çalışma ekipmanının uygun eğitim almalarını sağlayınız.

[EN 795/B boyunculuklar / askılar standardına uygun kullanım](#)

EN 795/B standardına göre seyir geçici ankrājlar olarak sertifikalandırılan ipler, kayışların dayanımı kontrol edilmiş ve keskin kenarları, aşındırıcı yüzeyleri ve hasar verebilecek, dolayısıyla da dayanımı azaltabilecek diğer durumları içermeyen yapıların üzerine kurulmalıdır. Ankrāj oluşturmak için kayışı **şekil 2'**da gösterildiği gibi yerleştiriniz. Seyir geçici ankrājlar yalnızca tek bir kişi tarafından kullanılmalıdır.

Ankrājın üstünde durmayınız: düşme halinde kırılma ve ağır yaralanma riski mevcuttur. Sarkaç etkilerini önlemek için dikkatli olunuz.

Düşme ölünciyi sistem içinde kullanılırsa, bu sistemin durdurma kuvveti 6 kN değerinin altında sınırlandırılmalıdır. Ankrāj cihazı tarafından hizmette iletebilecek azami yük 9 kN değerindedir. Bu kuvvet yapıya iletilir, dolayısıyla yapının asgari dayanım (>12 kN) seviyesinin ve kuvvetin uygulanma (>12 kN) yönünün kontrol edilmesi gerekir. Ürününün bir ankrāj olarak muhtemel deformasyonu uzunluğunun %20'sine ulaşabilir. Son muayene tarihinin cihaza işaretlenmesi tavsiye edilir. Ürünü yükleri kaldırmak için kullanmayınız.

[Ref. 2030 026E - 2030 040F - 2030 074F](#): Goblin İp Sörfçüsü kullanımı için Goblin cihaz kılavuzuna bakın.

[ANSI / AXIS Z359.1-2007'ye göre çapa olarak kullanım \(Çapa Dokusu 2032 ve Çapa Kablo 2132\)](#)

Ankrāj Dokusu ve Ankrāj Kablo, bir yapı üzerinde ankrāj noktalarının oluşturulması için Amerikan standardı ANSI / ASSE Z359.1-2007'ye göre ankrāj olarak kullanım için test edilir. Kurulum yapısı, en az 3400 lbs / 15 kN statik yükü destekleyecek şekilde onaylanmalı veya sertifika olmadan 5000 lbs / 22.2 kN'yi desteklediği bilinmelidir.

Kurulum için **şek.2d-2e'**ye bakın ve ANSI Z359 konektörlerini kullanın: başka şekillerde takmayın. Keskin kenarlı veya aşındırıcı yüzeyli yapılarda Çapa Kablo kullanılabilirken, Ankrāj Dokusu kullanımından kaçınılmalıdır. Bu ürün hareketli makinelerin yakınında kullanıldığında veya elektrik tehlikeleri olduğunda uygun önlemleri alın.

Güç, tek kişilik kullanım için ANSI / AXIS gereksinimlerini karşılar: 5000 lbs / 22.2 kN. Çapaya aynı anda birden fazla kişiyi bağlamayın.

Ürün hasar görmüşse veya incelenmesi gerekiyorsa, çalışmaz olarak tanımlanmalıdır.

## **KULLANIM TALİMATLARI - KONEKTÖR**

### [Uygulama alanı](#)

Ürün içinde temin edilmiş olabilecek konektörler EN 362:2004 standardına göre sertifikalandırılmışlardır ve yükten düşme riskine karşı koruma için düşme ölünciyi bir sistemde kullanılmaya uygundur. Bazı modeller aynı zamanda dağcılık ortamında kullanım için EN 12275:2013 standardına göre sertifikalandırılmıştır. Konektörlerin özellikleri ve diğer sertifikalar **tablo K'**de belirtilmiştir; referans kodu/kodları ürün içinde temin edilen konektörün/konektörlerin markalamaları üzerindeki bulunmaktadır.

### [Sınıflar \(tablo K\)](#)



EN 362:2004. Sınıf A: doğrudan belirli bir ankraja bağlanmaya yönelik konektör. Sınıf B: temel konektör. Sınıf T: yönlü konektör. Sınıf Q: hızlı bağlantı baklası. Sınıf M: çok kullanımlı konektör. EN 12275:2015. Sınıf B: temel konektör. Sınıf H: yarım kazık düğümü aracılığıyla emniyete almak için konektör. Sınıf K: demirden yol için konektör. Sınıf X: oval konektör. Sınıf Q: hızlı bağlantı baklası.

Konektörün ana malzemesi **tablo K**'de "Malzeme" sütununda gösterilmektedir: S = Çelik, SS = Paslanmaz çelik, AL = Alüminyum alaşımı.

#### Kullanım

Düşme yükseklüğünü etkilediğinden, düşme önleyici sistemle birlikte kullanıldığında konektörün uzunluğu dikkate alınmalıdır.

Konektörün doğru bağlantısı **tablo K** ile **K1** ile **K6** arasındaki şekillerde gösterilmektedir. Manuel kapatılan bir karabinanın (**şekil K1**) kullanıcısı aynı çalışma vardiyasında karabinayı pek çok kez ayırmaktan kaçınmalıdır.

Hızlı bağlantı baklaları sık açılan bağlantılar için kullanılırlar; 8 mm çaplı hızlı bağlantı baklalarında kapatma işleminin 3 Nm sıkma torquyla, 10-12 mm çaplı olanlarda 7 Nm sıkma torquyla yapılması tavsiye edilir. Somun hiçbir zaman kısmen kapatılmamalıdır (**şekil K5**). Doğru kullanım ile güvenilir bir ankraj noktasına, bir alt sisteme ve bir düşme önleyici sistemin diğer bileşenlerine bağlantı için bkz. **şekil K6**. Bazı durumlar konektörün dayanımını düşürebilir (**şekil K7-K8**). Konektör kolunda gerilime neden olan konumlandırılmaların kaçınılması (**şekil K9-K10**); kol üzerinde gerilim önlenemiyorsa, daha yüksek kol dayanımı sergileyen ANSI Z359.12 konektörleri tercih ediniz (**şekil K11**).

#### **KONTROL VE BAKIM - KONEKTÖR**

Kol açık olduğunda bir konektör dayanımının yarısından çoğunu kaybeder (bkz. **tablo K**): Kullanmadan önce kolun doğru çalıştığını kontrol ediniz: Kapanma anında kol konektörün gövdesine geri dönmeli, otomatik kilitleme donanımı dışarıdan yardım olmadan otomatik kapanmalıdır. Çamur, kum, boya, buz, pis su ve diğer maddeler çalışmasını bozabilir. Kusurlu çalışan konektörleri kullanmayınız.

Çalışmasıyla ilgili bir sorun varsa, mekanizmasını temizleyip, silikon bazlı yağlama maddesiyle yağlayınız. Deniz ortamında her kullanımdan sonra temizlik ve yağlama yapılması tavsiye edilir. Yağlama sonrasında kusur devam ederse konektör kullanılmı dışı bırakılmalıdır.

#### **GÖZDEN GEÇİRME**

Kullanıcıların güvenliği ekipmanın sürekli verimli ve dayanıklı olmasına bağlıdır. Her kullanım öncesinde, sırasında ve sonrasında yapılan normal görsel denetim ek olarak bu ürün, ürünün ilk kullanım tarihinden itibaren 12 aylık bir sıklıkta yetkili bir kişi tarafından kontrol edilmelidir; bu tarihin kaydı ve müteakip denetimleri kullanım ömrü sayfasına işlenmelidir: Ürünün kullanım ömrü boyunca kontrol ve referanslar için bu belgeleri saklayınız. Ürün işaretlerinin okunabilirliğini kontrol ediniz.

Aşağıdaki kusurlardan birinin gerçekleşmesi durumunda ürünü kullanmayı bırakınız:

- taşıyıcı kayışlarda/iplerde kesikler ve/veya yanıklar
- taşıyıcı dikişlerde kesikler ve/veya yanıklar
- metal kabloda hasar
- metalin yüzey durumunu ciddi ölçüde değiştiren korozyon (zımpara kağıdıyla hafifçe zımparalama yapıldıktan sonra kaybolmaz)
- karabina kolunun perçinin oynaması veya dışarı çıkması
- kolun karabina gövdesine yanlış oturması
- kolun dönüş aksının oynaması veya dışarı çıkması
- karabina gövdesinin kesitinde fark edilir bir azalmaya yol açacak şekilde, derinliğinin 1 mm'nin üzerinde olduğu tahmin edilecek biçimde yıpranması (oyuklar veya izler)
- özellikle kolun dönüş aksı seviyesinde çatlaklar bulunması
- kilitleme halkasında, somunun manüel olarak tamamen kapatılmasında zorluk yaşanması

Ürünün veya bileşenlerinden herhangi bir tanesinin aşınma emareleri veya kusur ihtiva etmesi durumunda, sadece şüphelenilmesi halinde dahil, değiştirilmelidir. Düşme esnasında emniyet sistemini oluşturan beher bileşen zarar görebileceğinden, tekrar kullanımına geçmeden daima kontrol edilmesi şarttır. Çıplak gözle görülmeyen hasarlara uğrayabilmesi olasılığına karşılık, ciddi bir düşüşe karışmış olan her ürün mutlaka yenisi ile değiştirilmelidir.

#### **KULLANIM ÖMRÜ**

Kullanım ömrü, ürünü kullanım dışı bırakacak bir neden olmadığı ve ilk kullanım tarihinden itibaren en az 12 ayda bir periyodik kontrolleri yapıldığı ve sonuçları kullanım ömrü sayfasına kaydedildiği sürece geçerlidir. Aşağıda sıralanan nedenler, ürünün kullanım ömrünü kısaltabilir: yoğun kullanım, ürünün bileşenlerinin hasar görmesi, kimyasal maddeler ile temas etmesi, yüksek sıcaklık, aşınma, kesikler, şiddetli darbeler, tavsiye edilen kullanım ve muhafaza yönergelerine uyulmaması. Ürünün artık gerekli emniyeti sağlayamayacağı kişusunun hasılı olmasında, C.A.M.P. spa şirketi ve distribütörü ile temasa geçiniz.

Tekstil ürünleri (a, b, c, d tipleri - terminolojiye bakınız): Kullanım ömrü ürünün ilk kullanım tarihinden itibaren 10 yıldır, ve saklama koşulları dikkate alındığında, üretim tarihinden itibaren on ikinci yılın sonunda hiç bir şekilde kullanıma devam edilemez (örn. Üretim yılı 2020, kullanım ömrü 2032'un sonu).

Metal ürünler (e tipi - terminolojiye bakınız) / Konektör: Ürünlerin kullanım ömrü sınırsızdır.

**NAKLİYE** Ürünü yukarıda listelenen risklere karşı koruyunuz.

#### **X - MARKALAMA**

1. Üreticinin adı ve adresi
2. Ürün referans numarası
3. Askı ipinin toplam uzunluğu (sağlandığında konektörler dahildir)
4. Cihaz adı
5. Üretim ayı ve yılı
6. Gün / Ay / Üretim Yılı
7. Seri No.
8. (EU) 2016/425 sayılı Avrupa yönetmeliğine uygunluk işareti
9. Ürünün imalatını kontrol eden yetkili kurumun numarası
10. Referans norm ve yayın yılı
11. Kırılma yükü
12. EAC (Rusya-Beyaz Rusya-Kazakistan-Ermenistan-Kırgızistan) standartlarına göre onaylanmış model
13. Kullanım yönergelerini okuyunuz
14. En fazla bir kişi tarafından kullanılmalıdır
15. Ankrāj noktası üzerinde durmayınız, sarkaç etkilerinden kaçınınız
16. Uluslararası Dağcılık Dernekleri Birliği kalite etiketi
17. EN 362, e uygun tipi
18. EN 12275, e uygun tipi
19. Uzun eksen kırılma yükü
20. Kısa eksen kırılma yükü
21. Kol açıkken kırılma yükü

#### **Y - TERİMLER**

- [1] Markalama
- [2] Halka
- [3] Koruma

- [4] Halat
- [5] Kayış
- [6] Kablo
- [7] Saldırı halkası

[8] Goblin Rope Surfer: Goblin için aksesuar (Goblin kılavuzuna bakınız)

#### Ana malzeme

- [4] Poliamid
- [5] Polyester
- [6][7] Çelik

#### KONEKTÖR

- [9] Gövde
- [10] Kol
- [11] Kilitleme cihazı
- [12] Kol dönüş aksı
- [13] Hızlı bağlantı baklası
- [14] Somun
- [15] Düşme göstergesi
- [16] Döner bağlantı noktası
- [17] Dönme önleyici pim

**W1** - Ürünün imalatını kontrol eden yetkili kurum:

**W2** - AB tipi incelemeleri gerçekleştiren yetkili kurum:

#### J - KULLANIM KARTI

- |                       |                          |                |                                |
|-----------------------|--------------------------|----------------|--------------------------------|
| 1. Model              | 5. İlk Kullanım Tarihi   | kontrol        | 12. Bir sonraki kontrol tarihi |
| 2. Seri No.           | 6. Kullanıcı             | 9. Tarih       |                                |
| 3. Üretim ayı ve yılı | 7. Notlar                | 10. OK         |                                |
| 4. Satın Alma Tarihi  | 8. 12 ayda bir periyodik | 11. İsim/ İmza |                                |

#### 漢語

#### 总述

C.A.M.P.集团为满足高空作业人员的需求推出轻便而又创新的产品。这些产品的设计、测试和制造都确保在经认证的质量体系内实现，确保产品可靠而安全。本说明书用于指导在产品整个寿命期间如何正确使用：**请认真阅读、理解并妥善保存本说明**。如果意外丢失，可到网站[www.camp.it](http://www.camp.it)下载说明书。符合欧盟规章的声明可从本网站上下载。零售商应提供产品出售的所在国家语言的说明书。

#### 使用方法

本产品只能由经过训练的合格人员使用，或者在经过训练的有经验的人的指导监督下使用。阅读本说明书并不能掌握高空作业的技术，或者任何其他与此有关的活动，您必须在使用本设备之前已经接受过适当的培训。攀岩以及其它需使用本产品的运动皆具有潜在危险性。对产品不正确的选择、使用和保养有可能造成损失，导致受伤甚至死亡。使用者应具备资格以及检查其安全性的能力，并能够处理紧急情况。对于防坠落系统，为确保安全，设备或锚定点必须始终正确定位，所有工作必须保证将坠落风险和坠落高度降至最低。每次使用本品之前要在作业地点检查使用者下方的自由空间，以保证发生坠落时不会撞击到地面，且下坠路径上没有其他障碍物。防坠落安全带是在防坠落系统中唯一可用的身体托举装置。

使用者必须严格按照下述说明使用本产品，并禁止对产品擅自修改。在与其它装备配合使用时，必须选用性能相适应并符合欧洲标准（EN）的装备，并应考虑到整套装备中单个组件的极限。 在使用说明中我们列举了一些有代表性的对产品错误使用的例子，但是在实际运用中存在着众多其它错误运用的实例，我们在此不可能一一列举。如有可能，应将本产品视为个人专用的攀登装备。

### 养护

**织物部分和塑料部分的清洁：**请只用清水和中性肥皂进行清洗（水温不要超过30°C），然后置于远离高温热源处自然晾干。

**金属部分的清洁：**用清水清洗，然后擦干。

**温度：**将本产品保持在80°C以下，以避免影响产品的性能和安全保护能力。

**化学制品：**如果产品与化学制品、溶剂或汽油发生接触，有可能对产品的性能产生影响，因此请不要继续使用产品。

### 保存

脱去包装的产品的存放地点应该凉爽干燥、远离光照和热源、远离高湿度和腐蚀性物质、远离边角和锐器以及其它有可能对产品造成损坏的因素。

### 责任

C.A.M.P.股份公司或经销商对由于使用不当或对产品擅自修改而造成的损失、伤害或死亡概不负责。对于C.A.M.P.股份公司或者其经销商提供的各种产品，使用者有责任了解产品的使用方法，并按照说明书对产品进行正确和安全地使用，仅限于在产品的设计用途范围内使用，并实施全部的安全保证步骤。使用之前，应做好在紧急情况下进行救助的准备，并确保产品处于足以安全有效实施救助工作的状态。每个人应对自己的行为 and 决定负责，如果您不能承担风险，请不要使用本产品。

### 3年保修

本产品自购买之日起3年保修，可保修材料或制造的任何缺陷。以下情况不属于保修范围：正常的使用耗损、不正确的保存、腐蚀、由于意外事故或疏忽造成的损坏、在产品的用途范围之外使用所造成的损坏。

## 产品说明

### 使用说明 - 挂绳

#### 应用范围

EN 354: 2010 掛繩/吊索是用作防墜落系統連接件的個人防護設備（PPE）。某些掛繩/吊索也可用作便攜式臨時錨定設備EN 795 / B: 2012 / ANSI / ASSE Z359.1-2007（請參見表）。

该产品用于在工业、建筑业、救援中保护和预防从高处坠落的危险，而更通常的是，适用于任何高空作业的应用。

掛繩，即使是使用金屬電纜製成的繩，也並非堅不可摧：它們可以用鋒利的工具（例如電鋸等）切割；切割時始終使用第二條安全繩。

各种类型 and 标准版本可选，列在表A 中。其他连接器的特别组合以及特别长度均可选，相关的数据标注在产品的标识牌上。

#### 使用方法

为了评估作业情况的危险性以及之后要使用的DPI（个人保护装置），需要定义坠落参数（图1），采用以下公式来计算：坠落参数 = 坠落高度 / 挽索长度。

如果坠落参数为0，那么操作者就处在用拉紧的挽索来锚定的点的下，可以使用定位/维持用装备。在坠落参数等于或大于1的其他情况下，必须使用防坠落装置，因此掛繩/安全帶必須與EN 355 能量吸收器結合使用：要连接到一个大腿包式安全吊带EN 813的腹部挂钩点上，请参见图4。要连接到一个EN 355 势能吸收器和一个防坠安全吊带的挂钩点上，请参见图5。请勿连接到一个作业上定位用大腰带侧边的挂钩点上（图6）。请避免把203008 挽索的两根分支放置成一个高于120度的工作角度（图7）。

根據EN 354認證的掛繩/安全帶不能單獨用作止墜的元件。如果與EN 355 能量吸收器和EN 362 連接器結合使用，

則可在防墜系統中使用掛繩/安全帶；在這種情況下，挽索-吸收器-連接器系統的最大長度絕對不應當超過2米，並且要連接到一個EN 361防墜安全吊帶的(A)掛鉤部件上。如果有可能墜落，請保持繩索/安全帶儘可能緊，以免產生鬆動的零件。請參考勢能吸收器和安全吊帶的使用手冊(以便保證正確的連接)。錨定點並且應當符合EN 795規章的要求，并/或具有(金屬類錨定)12 kN或(紡織類錨定)18 kN的阻力。錨定

點應當位於或者高於腰的高度。

靜態阻力為(請參見表，如圖8所示。限制繩子沒有任何鬆弛部分從而降低在使用期間墜落的可能。不要在挽索上打任何類型的結。如果挽索有可能撞擊到尖銳的邊緣上，那麼請適當預防來避免對挽索造成損壞。

如有提供，建議使用一個防轉的橡膠圈(如圖3)使登山扣沿主軸方向工作。配備適當的救援器械并对作业队伍进行适当的培训，才能快速有效地救援受伤者从而将悬吊后晕厥的效果降低到最小化。

**安裝EN 795 / B掛繩/織帶**

認證為EN 795/B可攜式臨時錨定的挽索應當安裝在用戶已確認承受力並且沒有尖銳直角、腐蝕表面也沒有其他可能損壞并因此影響扁帶阻力的各類情況的結構上。要進行錨定，請把扁帶如圖2進行放置。可攜式臨時錨定應當僅僅由一名人員使用。

請勿定位在錨定的上方：在墜落時會有斷裂和嚴重受傷的危險。請預防避免擺動效應。

如果在一個防墜系統中，該系統應當限制在6 kN以內的制動力中。能在錨定裝置運作中傳送的最大載重為9 kN。該力傳送到結構上，因此該結構應當確認在最小阻力並且是在該力的施力方向上。作為錨定裝置可能受到的變形能達到長度的20%。建議在裝置上標註最近一次檢驗的日期。請勿使用該產品來提升載重物。

參考2030 026F-2030 040F-2030 074F：有關Goblin Rope Surfer的使用，請參閱Goblin設備手冊。

**用作根據ANSI / ASSE Z359.1-2007的錨(錨帶203和錨電纜2132)**

根據美國標準ANSI / ASSE Z359.1-2007，對錨帶和錨固電纜進行了測試，以用於在結構上創建錨固點。安裝結構必須經過認證，可以承受至少3400 lbs / 15 kN的靜載荷，或者必須已知能夠承受5000 lbs / 22.2 kN的未經認證的靜載荷。

要進行安裝，請參見圖2d-2e並使用ANSI Z359連接器：請勿以其他方式安裝。對於具有尖銳邊緣或研磨表面的結構，可以使用錨索，而應避免使用錨索。在移動中的機器附近使用本產品或存在電氣危險時，請採取適當的預防措施。

單人使用時強度達到ANSI / AXIS要求：5000磅/22.2 kN。一次不要將多個人連接到錨。

如果產品損壞或需要檢查，則必須將其標識為無法使用。

## 使用说明 - 标准连接器

应用范围

产品中可能提供的连接器是根据EN 362:2004规章认证的，适合于使用在防止有从高处坠落危险的防坠落系统中。一些型号也根据EN 12275:2013规章进行了认证，用于高山攀登领域。连接器的特点以及其他认证列在表K中，通过产品中提供的连接器上的标识牌参考号即可查询。

类别 (表K)

EN 362:2004, A类：专用于直接连接到一个专用锚定上的连接器。B类：基础连接器。T类：导向式连接器。Q类：

快速连接钩环。M类：多用途连接器。

EN 12275:2013, B类：基础连接器。H类：通过意大利半结用于保险的连接。K类：铁道式攀登用连接器。X

类：椭圆连接器。Q类：快速连接钩环。

连接器的主要材质标注在表K中的“材质”一栏中：S = 钢，SS = 不锈钢，AL = 铝合金。

使用方法

当把连接器和防坠落系统一同使用时应当考虑到连接器的长度，因为坠落高度会受到影响。

连接器的正确连接标注在表K和从K1到K6的图中。手动关闭式连接器(图K1)的用户应当避免在同一个作业行程中多次地解开它。

快速连接用于不常解开连接的情况，对直径8毫米的快速连接建议使用3 Nm 收紧力矩进行收紧，而对直径10-12毫米的快速连接使用7 Nm收紧力矩进行关闭，应当始终避免螺母的部分收紧(图K5)。为了使用正确并连接到一个可

靠的锚定点、连接到副系统和一个防坠落系统的其他部件上，请参见**图K6**。一些情况会降低连接器的阻力（**图K7-K8**）。请避免连接器杠杆会受到应力（**图K9-K10**）的放置点；如果不能避免杠杆受到应力，那么请选择ANSI Z359.12连接器，其杠杆有更好的阻力（**图K11**）。

### 检查与维护 - 标准连接器

当杠杆打开时一个连接器会失去其一半以上的阻力（参见**表K**）：请在使用以前检查杠杆是否正确运作：杠杆应当在关闭的时刻回靠到连接器主体上，自动制动装置应当无需外部助力介入即可完全自己关闭。泥、沙、油漆、冰块、脏水以及其他介质会影响其运作。请勿使用运作有缺陷的连接器。如果出现运作上的一个缺陷，请使用硅氧树脂类润滑剂清洁并润滑机械部分。建议每次在海洋环境中使用后进行清洁和润滑。如果润滑后仍存在缺陷，那么请放弃使用该连接器。

### 年检

使用者的安全是由装备的持续功效和耐用性决定的。除了之前的可见常规检查外，在每次使用期间和之后，都应由一位具备资质的人员进行检验，从第一次使用产品算起频率为12个月；必须在产品的年检表上记录此检验日期以及其后的检查，保存好文件以便在产品的整个寿命期间进行检阅和参考。检查产品上的各个标记是否清晰可辨。在出现以下缺陷之一时，不可使用本产品：

- 在承重扁带/绳上出现切口和/或烧痕
  - 在承重接缝处出现切口和/或烧痕
  - 损坏金属电缆
  - 严重影响金属表面状态的腐蚀（用砂纸轻微打磨后仍不消失）
  - 钩环门锁杆的铆钉出现间隙或脱出。
  - 门锁杆与钩环体的嵌合位置不正确。
  - 钩环门锁杆的转动销轴出现间隙或脱出。
  - 对钩环体的磨损造成钩环截面面积明显减小（沟槽），或者钩环体上出现凹口。如果钩环体上的沟槽或凹口深度超过1毫米，应将钩环废弃。
  - 钩环门锁杆的转动轴销处出现裂纹。
  - 锁上快速连接钩环时，很困难用手将套筒沿丝扣的整个长度拧到底。
- 如果本产品或者其中的某个部位出现磨损或损坏的迹象，即使仅存有怀疑且很不确定也必须进行更换。在坠落过程中每个与保证人身安全相关的部件都有可能受到损坏，因此再次使用之前必须要进行检查。经受了严重冲坠的产品应予以更换，因为有可能受到了肉眼难以发现的结构性损坏。

### 使用寿命

ここで定義された製品の寿命は、製品を使用禁止につながる原因がなく、製品の最初の使用時から少なくとも12か月に1度は定期点検して、製品のライフシークに点検結果を記録した場合に限ります。次の要因は製品の寿命を短くする可能性があります：集中した使用、製品のコンポーネントへの損傷、化学物質との接触、高温、摩擦、切断、激しい衝突、使用や推奨した保管方法の誤り。製品の安全性と信頼性が疑わしい場合、カンパ株式会社または販売業者にお問い合わせください。

紡織產品（類型a、b、c、d-參見術語）：製品の寿命は最初の使用時から10年です。在庫期間も考慮すると、いずれにしても製造年から12年目の年末以降は使用ができません（例、2020年製の場合、寿命は2032年末まで）。

金屬製品（類型E-參見術語）/カラビナ：製品の寿命は無限です。

### 运输

对产品予以适当保护，避免发生上述对产品可能造成损坏的情况。

### X - 标记

1. 制造商名称及地址
2. 产品参考号

3. 小绳总长度 (包括连接器, 如果提供的話)
  4. 设备名称
  5. 生产年月
  6. 生产日期/月份/年份
7. 序列号
  8. 符合2016/425欧盟 (UE) 规章的标志
  9. 检查产品制造的机构编号
  10. 参考标准和出版年份
  11. 断裂负荷
  12. 型号有EAC (俄罗斯- 白俄罗斯- 哈萨克斯坦 - 亚美尼亚 - 吉尔吉斯) 认证
  13. 阅读使用说明
  14. 每次仅由一人使用
  15. 不要处在锚定点上, 避免摆动效应
  16. 经国际登山联合会认证的产品
  17. EN 362 标准规定的种类
  18. EN 12275 标准规定的种类
  19. 钩环长轴方向 (纵向) 可承受的断裂负荷
  20. 钩环短轴方向 (横向) 可承受的断裂负荷
  21. 钩环门锁杆开启状态下可承受的断裂负荷

#### Y - 各部位名称

- [1] 标记
- [2] 锚定边孔环
- [3] 保护
- [4] 绳索
- [5] 扁带
- [6] 缆线
- [7] 攻擊環
- [8] Goblin Rope Surfer: Goblin用配件 (参见Goblin手册)

#### 主要材料

- [4] 聚酰胺
- [5] 聚酯
- [6][7] 钢

#### 标准连接器

- [9] 钩环体
- [10] 门锁杆
- [11] 门锁
- [12] 门锁杆的转动销轴
- [13] 快速连接钩环
- [14] 套筒
- [15] 坠落指示器
- [16] 旋转挂钩点
- [17] 防转销

W1 - 检查产品制造的机构  
W2 - EU标准的指定认证机构

J - 使用寿命卡

1. 型号	4. 购买日期	7. 备注	10. 合格
2. 编号	5. 首次使用日期	8. 每 12个月定期年检	11. 姓名/签字
3. 生产年月	6. 使用者姓名	9. 日期	12. 下次年检日期

日本語

概要

カンパ (C.A.M.P.) グループは、軽量で最新技術を反映した製品をお届けすることで、高所作業者のご要望にお応えします。信頼性と安全性を持つ製品を提供するために、製品の設計、試験、製造を品質管理体制の中で実施しています。この取扱説明書は、製品の全使用期間における適正な使用について説明するためのものです。説明書を読み、理解し、保管してください。説明書を紛失した場合、ウェブサイトの ([www.camp.it](http://www.camp.it)) からダウンロードすることができます。EU適合宣言書は同ウェブサイトからダウンロードできます。販売業者は本製品が販売される国の言語で書かれた取扱説明書を添える必要があります。

用途

この製品は、訓練を受け、有能な人または訓練を受け、有能な人の監督のもとにのみ、使用される必要があります。取扱説明書によって、高所作業やその他の関連活動の技術を学習することはできません。この製品を使用する前に、十分な訓練を受ける必要があります。クライミング、およびそれに関連する活動は、危険を伴う行為です。誤った選択や使用、製品の誤った手入れ・点検がなされた場合、損害、重傷、死亡を引き起こす可能性があります。使用者は製品の適した水準を医学的に満たしている必要があります。使用者には自らの安全を確認し、緊急事態に対処できるだけの能力が必要です。

落下防止システムにとって、装置およびアンカーを常に正しく設置すること、落下リスクと落下距離を最小限に留めるかたちで作業を行うこと、そのどちらもが安全のためには欠かせません。装置の使用前に毎回、作業場所にいる使用者の下にある空間を確認して、落下した場合でも地面と衝突せず、しかも落下方向にその他の障害物がないようにしてください。落下防止ハーネスは落下防止システムにおいて安心して使用できる唯一の身体確保用装置です。

製品は以下に説明する方法でのみ使用する必要があります。また、製品を改造してはいけません。製品は適した特許を持ち、欧州規格 (EN) に適合する製品と組み合わせ使用される必要があります。その際、製品の各品の限界を考慮してください。取扱説明書には不適切な使用例がいくつか説明されています。しかし、不適切な使用例は他にまだまだ多く存在し、それらを列挙したり、想像することはできません。この製品は、可能な限り個人所有で管理し、複数人での共有は避けてください。

お手入れ

布製部分とプラスチック製部分のクリーニング 淡水 (最高水温30°C) で中性洗剤を使用して洗浄し、直接の熱源から遠ざけて自然乾燥させてください。

金属製部分のクリーニング 淡水で洗浄し、乾燥させてください。

温度 性能と安全性を低下させないために本製品は80°C未満に保ってください。

化学物質 化学物質、溶剤、燃料と接触した場合、製品の性能が損なわれることがありますので、製品を廃棄してください。

保管

梱包から取り出した製品は、乾燥した冷所に保存し、光や熱源、高湿度、鋭利なエッジや物、腐食を引き起こすものやその他損害を与える可能性のあるものから遠ざけてください。



## 責任

カンパ株式会社 (C.A.M.P. spa) または販売業者は、カンパ セーフティ製品の不適切な使用法や改造に起因する損害、負傷、死亡については一切の責任を負いかねます。カンパ株式会社が提供した、あるいはカンパ株式会社を通じて提供された、各製品の正しく安全な使用法のための取扱説明書を理解し、その指示に従うこと、製品が指定の用途に合う活動にのみ使用されること、安全のためのすべての手続きを踏むことは使用者の責任であるとしめます。製品を使用する前に、非常の場合に安全に効率よく実施されるべき救助について考慮してください。自らの行動と決定については本人が責任を持ってください。自らの行動と決定に起因するリスクの責任を持つことができない場合は、この製品を使用しないでください。

## 3年間保証

本製品には、原材料または製造過程における全ての欠陥に対して、お買い上げ日から3年間の期間に保証が適用されます。次のような場合は保証の対象にはなりません：通常の磨耗、改造や改変、不適切な保管、腐食、事故や過失による損傷、用途に適さない使用。

## 製品について

### 使用方法 - ランヤード

#### 概略

EN 354 : 2010ストラップ/スリングは、落下防止システムの接続要素として使用される個人用保護具 (PPE) です。一部のストラップ/スリングは、携帯用仮固定装置EN 795 / B : 2012 / ANSI / ASSE Z359.1-2007としても使用できます (表を参照)。

本製品の用途は工業、建設業、救助活動および高所作業一般における高所からの墜落リスクからの保護および事故防止です。

ストラップは、金属ケーブルで作られたものであっても破壊されません。鋭利な工具 (チェーンソーなど) で切断できます。切断するときは、必ず2番目の安全線を使用してください。

各モデルとその標準仕様は表Aのとおりです。コネクターの組み合わせおよび長さの異なる特別仕様も用意されています。

#### 使用方法

作業環境の危険性を評価し、使用するべき個人用保護具 (PPE) を判断するためには、墜落ファクター (図1) を次の計算式で算出します。墜落ファクター = 墜落距離 + ランヤードの長さ。

墜落ファクターが0、すなわち作業者がアンカーポイントよりも低い位置にいて、しかもランヤードがびんと張っている場合、ワークポジション用またはレストレイン用装備を使用することができます。その他の場合で墜落ファクターが1以上ある場合は墜落防止器具の使用が義務づけられています。したがって、ストラップ/ウエビングは、EN 355エネルギー吸収装置と組み合わせる必要があります。EN813規格のレッググループ付きハーネスの腹部アタッチメントポイントに接続する場合は図3を参照してください。EN355規格のエネルギーアブソーバーおよび墜落防止用ハーネスのアタッチメントポイントとの接続方法は図4を参照してください。ワークポジション用ベルトの側面アタッチメントポイントには接続しないでください (図5)。203008の2本のロープは、両者のあいだの角度が120度を超えないような位置で接続してください (図6)。

EN 354に準拠して認証された接続ストラップ/ウエビングは、転倒を防ぐための要素として単独で使用しないでください。ストラップ/ウエビングは、EN 355エネルギー吸収装置およびEN 362コネクタと組み合わせると、落下防止システムで使用できます：この場合、ランヤード + アブソーバー + コネクタで構成されるシステムの全長は絶対に2mを超えてはならず、E361規格の墜落防止用ハーネスのアタッチメントポイント (A) に接続する必要があります。落下する可能性がある場合は、コード/ウエビングをできるだけきつく締めて、緩んだ部品が作成されないようにしてください。正しい接続方法はエネルギーアブソーバーとハーネスの取扱説明書を確認してください。アンカーポイントはEN795規格に準拠したものが、最低12kN (金属製アンカーの場合) または18kN (フアブリック製アンカーの場合) の強度を持つものでなくてはなりません。

静的強度は図8のとおり (表を参照) です。使用中の墜落リスクを減らすためにロープの弛みはできるだけ避け

ください。ロープにはけっして結び目を作らないでください。ロープが鋭角部分に衝突する可能性がある場合は、ロープの損傷を避けるために適切な予防措置をとってください。

回転防止ゴムが用意されている場合は使用を推奨しま (図3) キャラビナーを主軸の方向に動かすため。適切な救急用具を備え、作業チームに適切な教育をあらかじめ施すことで、事故が起きた場合もすみやかに負傷者の救援に当たり、宙吊り状態の悪影響を最小限に留められるようにしてください。

#### EN795/Bストラップ/ウェビングの取り付け

EN795/B規格の携帯型の仮設アンカーとして認証されたランヤードは、鋭角部分やざらついた表面などのロープを損傷して耐久性を損なう条件が存在しない、耐久性の確認された支持構造に設置してください。アンカーポイントを作る場合は、ロープを図2のように設置してください。携帯型仮設アンカー1個の使用人数は1人限定です。アンカーよりも上部に行かないでください。墜落事故の際、深刻な骨折や傷害を負うリスクがあります。振り子効果を避けるため予防措置を取ってください。

墜落防止システムの一部として使用する場合は、使用者に対する衝撃荷重を6kN以下に抑える必要があります。使用中のアンカー-器具から伝達される可能性のある荷重は最大で9kNです。この応力は支持構造に伝達されます。そのため支持構造の耐久強度 および応力のかかる方向を確認する必要があります。アンカーとして使用した時の変形量は、長さにして最大20%です。器具には最終検査日を記入しておくことを推奨します。本製品を重量物の吊り上げには使用しないでください。

참조 2030.026F-2030.040F-2030.074F : Goblin Rope Surfer 사용에 대해서는 Goblin 장치 설명서를 참조하십시오.

EN795/B規格の携帯型の仮設アンカーとして認証されたランヤードは、鋭角部分やざらついた表面などのロープを損傷して耐久性を損なう条件が存在しない、耐久性の確認された支持構造に設置してください。アンカーポイントを作る場合は、ロープを図2のように設置してください。携帯型仮設アンカー1個の使用人数は1人限定です。アンカーよりも上部に行かないでください。墜落事故の際、深刻な骨折や傷害を負うリスクがあります。振り子効果を避けるため予防措置を取ってください。

EN795/B規格の携帯型の仮設アンカーとして認証されたランヤードは、鋭角部分やざらついた表面などのロープを損傷して耐久性を損なう条件が存在しない、耐久性の確認された支持構造に設置してください。アンカーポイントを作る場合は、ロープを図2のように設置してください。携帯型仮設アンカー1個の使用人数は1人限定です。アンカーよりも上部に行かないでください。墜落事故の際、深刻な骨折や傷害を負うリスクがあります。振り子効果を避けるため予防措置を取ってください。

EN795/B規格の携帯型の仮設アンカーとして認証されたランヤードは、鋭角部分やざらついた表面などのロープを損傷して耐久性を損なう条件が存在しない、耐久性の確認された支持構造に設置してください。アンカーポイントを作る場合は、ロープを図2のように設置してください。携帯型仮設アンカー1個の使用人数は1人限定です。アンカーよりも上部に行かないでください。墜落事故の際、深刻な骨折や傷害を負うリスクがあります。振り子効果を避けるため予防措置を取ってください。

EN795/B規格の携帯型の仮設アンカーとして認証されたランヤードは、鋭角部分やざらついた表面などのロープを損傷して耐久性を損なう条件が存在しない、耐久性の確認された支持構造に設置してください。アンカーポイントを作る場合は、ロープを図2のように設置してください。携帯型仮設アンカー1個の使用人数は1人限定です。アンカーよりも上部に行かないでください。墜落事故の際、深刻な骨折や傷害を負うリスクがあります。振り子効果を避けるため予防措置を取ってください。

EN795/B規格の携帯型の仮設アンカーとして認証されたランヤードは、鋭角部分やざらついた表面などのロープを損傷して耐久性を損なう条件が存在しない、耐久性の確認された支持構造に設置してください。アンカーポイントを作る場合は、ロープを図2のように設置してください。携帯型仮設アンカー1個の使用人数は1人限定です。アンカーよりも上部に行かないでください。墜落事故の際、深刻な骨折や傷害を負うリスクがあります。振り子効果を避けるため予防措置を取ってください。

EN795/B規格の携帯型の仮設アンカーとして認証されたランヤードは、鋭角部分やざらついた表面などのロープを損傷して耐久性を損なう条件が存在しない、耐久性の確認された支持構造に設置してください。アンカーポイントを作る場合は、ロープを図2のように設置してください。携帯型仮設アンカー1個の使用人数は1人限定です。アンカーよりも上部に行かないでください。墜落事故の際、深刻な骨折や傷害を負うリスクがあります。振り子効果を避けるため予防措置を取ってください。

EN795/B規格の携帯型の仮設アンカーとして認証されたランヤードは、鋭角部分やざらついた表面などのロープを損傷して耐久性を損なう条件が存在しない、耐久性の確認された支持構造に設置してください。アンカーポイントを作る場合は、ロープを図2のように設置してください。携帯型仮設アンカー1個の使用人数は1人限定です。アンカーよりも上部に行かないでください。墜落事故の際、深刻な骨折や傷害を負うリスクがあります。振り子効果を避けるため予防措置を取ってください。

EN795/B規格の携帯型の仮設アンカーとして認証されたランヤードは、鋭角部分やざらついた表面などのロープを損傷して耐久性を損なう条件が存在しない、耐久性の確認された支持構造に設置してください。アンカーポイントを作る場合は、ロープを図2のように設置してください。携帯型仮設アンカー1個の使用人数は1人限定です。アンカーよりも上部に行かないでください。墜落事故の際、深刻な骨折や傷害を負うリスクがあります。振り子効果を避けるため予防措置を取ってください。

EN795/B規格の携帯型の仮設アンカーとして認証されたランヤードは、鋭角部分やざらついた表面などのロープを損傷して耐久性を損なう条件が存在しない、耐久性の確認された支持構造に設置してください。アンカーポイントを作る場合は、ロープを図2のように設置してください。携帯型仮設アンカー1個の使用人数は1人限定です。アンカーよりも上部に行かないでください。墜落事故の際、深刻な骨折や傷害を負うリスクがあります。振り子効果を避けるため予防措置を取ってください。

EN795/B規格の携帯型の仮設アンカーとして認証されたランヤードは、鋭角部分やざらついた表面などのロープを損傷して耐久性を損なう条件が存在しない、耐久性の確認された支持構造に設置してください。アンカーポイントを作る場合は、ロープを図2のように設置してください。携帯型仮設アンカー1個の使用人数は1人限定です。アンカーよりも上部に行かないでください。墜落事故の際、深刻な骨折や傷害を負うリスクがあります。振り子効果を避けるため予防措置を取ってください。

EN795/B規格の携帯型の仮設アンカーとして認証されたランヤードは、鋭角部分やざらついた表面などのロープを損傷して耐久性を損なう条件が存在しない、耐久性の確認された支持構造に設置してください。アンカーポイントを作る場合は、ロープを図2のように設置してください。携帯型仮設アンカー1個の使用人数は1人限定です。アンカーよりも上部に行かないでください。墜落事故の際、深刻な骨折や傷害を負うリスクがあります。振り子効果を避けるため予防措置を取ってください。

EN795/B規格の携帯型の仮設アンカーとして認証されたランヤードは、鋭角部分やざらついた表面などのロープを損傷して耐久性を損なう条件が存在しない、耐久性の確認された支持構造に設置してください。アンカーポイントを作る場合は、ロープを図2のように設置してください。携帯型仮設アンカー1個の使用人数は1人限定です。アンカーよりも上部に行かないでください。墜落事故の際、深刻な骨折や傷害を負うリスクがあります。振り子効果を避けるため予防措置を取ってください。

EN795/B規格の携帯型の仮設アンカーとして認証されたランヤードは、鋭角部分やざらついた表面などのロープを損傷して耐久性を損なう条件が存在しない、耐久性の確認された支持構造に設置してください。アンカーポイントを作る場合は、ロープを図2のように設置してください。携帯型仮設アンカー1個の使用人数は1人限定です。アンカーよりも上部に行かないでください。墜落事故の際、深刻な骨折や傷害を負うリスクがあります。振り子効果を避けるため予防措置を取ってください。

EN795/B規格の携帯型の仮設アンカーとして認証されたランヤードは、鋭角部分やざらついた表面などのロープを損傷して耐久性を損なう条件が存在しない、耐久性の確認された支持構造に設置してください。アンカーポイントを作る場合は、ロープを図2のように設置してください。携帯型仮設アンカー1個の使用人数は1人限定です。アンカーよりも上部に行かないでください。墜落事故の際、深刻な骨折や傷害を負うリスクがあります。振り子効果を避けるため予防措置を取ってください。

EN795/B規格の携帯型の仮設アンカーとして認証されたランヤードは、鋭角部分やざらついた表面などのロープを損傷して耐久性を損なう条件が存在しない、耐久性の確認された支持構造に設置してください。アンカーポイントを作る場合は、ロープを図2のように設置してください。携帯型仮設アンカー1個の使用人数は1人限定です。アンカーよりも上部に行かないでください。墜落事故の際、深刻な骨折や傷害を負うリスクがあります。振り子効果を避けるため予防措置を取ってください。

EN795/B規格の携帯型の仮設アンカーとして認証されたランヤードは、鋭角部分やざらついた表面などのロープを損傷して耐久性を損なう条件が存在しない、耐久性の確認された支持構造に設置してください。アンカーポイントを作る場合は、ロープを図2のように設置してください。携帯型仮設アンカー1個の使用人数は1人限定です。アンカーよりも上部に行かないでください。墜落事故の際、深刻な骨折や傷害を負うリスクがあります。振り子効果を避けるため予防措置を取ってください。

#### 定義

墜落防止システムと組み合わせて使用する時はコネクターの全長を考慮する必要があります。これは墜落距離に影響するためです。

コネクタの正しい接続方法は表Kおよび図K1〜K6のとおりです。安全環の固定が手動式のコネクタ（図K1）は、同じ作業シフト中に何度も外さないようにしてください。

クックリンクは開鎖した行わない接続に使用します。ナット締め付けの推奨トルクは最大8mmのクックリンクで3Nm、10〜12mmのクックリンクで7Nmです。ナットは必ず最後まで締めてください（図K5）。信頼できるアンカーポイントへの接続方法、墜落防止システムのサブシステムやその他の構成要素への接続方法、正しい使用方法については図K6を参照してください。ある種の状況はコネクタの耐久性を損なう可能性があります（図K7〜K8）。コネクタのゲートに力の加わる位置での設置を避けてください（図K9〜K10）。ゲートへの応力を避けられない場合は、ゲートの耐久性が高いANSI Z359.12規格のコネクタを選択してください（図K11）。

#### 点検とメンテナンス - カラビナ

ゲートの開いているコネクタは本来の耐久性を半分以上失います（表Kを参照）。使用前にゲートの正常な機能を確認してください。閉鎖したゲートは自動的にコネクタ本体に向かって戻らねばならず、自動ロック機構は使用者の手を借りることなく完全に閉鎖しなくてはなりません。泥、砂、塗料、氷、汚水、その他の要素が原因で、正常な機能が妨げられる場合があります。機能に問題のあるコネクタは使用しないでください。機能に欠陥が生じた場合は、メカニズムの汚れを落とし、シリコン系潤滑剤で潤滑してください。海辺での使用後は清掃と潤滑を毎回行うことを推奨します。潤滑後も欠陥が解決されない場合は、そのコネクタは二度と使用しないでください。

#### 定期点検

使用者の安全は装備の性能維持と耐久性にかかっています。使用の前で目で見ておこなう通常の点検に加えて、本製品は製品の最初の使用日から12か月ごとに、十分な知識を持つ人によって点検される必要があります。この日付と次の点検の日付の記録は、製品のライフシートの記録される必要があります。点検や製品の寿命についての資料を保管してください。製品の規格認証が読み取れることを確認してください。

次のような欠陥がある場合、製品の使用を禁止してください。

- ・負荷のかかるスリングやロープに切れ目または焼けた跡がある場合
  - ・負荷のかかる縫い目に切れ目または焼けた跡がある場合
  - ・金属ケーブルの損傷
  - ・金属表面部分の状態が腐食によって深刻に変化している場合（サンドペーパーで軽くこすっても消えない）
  - ・カラビナのゲートのリベットがゆるんでいたり、外に出ている場合
  - ・ゲートがカラビナのフレームに正しく引っかからない場合
  - ・ゲート回転軸がゆるんでいたり、外に出ている場合
  - ・フレームに、へこみや切込みなどカラビナの断面面積を1mm以上も減少させる原因となる摩耗が一般般に見られる場合
  - ・ゲート回転軸の部分に亀裂がある場合
  - ・スピードリングで、ナットをふつうのやりかたで完全に閉めることができない場合
- 製品またはその構成部分に消耗や欠陥が見受けられる場合、あるいはその疑いがある場合、製品を交換する必要があります。安全システムを構成する要素は落下時に損傷を受けた可能性がありますので、使用する前に点検する必要があります。深刻な落下時に使用されていた製品は、肉眼では見えない構造的損傷を受けた可能性がありますので、すべて交換される必要があります。

#### 製品の寿命

ここで定義された製品の寿命は、製品を使用禁止につながる原因がなく、製品の最初の使用時から少なくとも12か月に1度は定期点検して、製品のライフシートに点検結果を記録した場合に限ります。次の要因は製品の寿命を短くする可能性があります：集中した使用、製品のコンポーネントへの損害、化学物質との接触、高温、摩擦、切断、激しい衝突、使用や推奨した保管方法の誤り。製品の安全性と信頼性が疑わしい場合、カンパ株式会社または

販売業者にお問い合わせください。

繊維製品 (タイプa、b、c、d用語を参照)：製品の寿命は最初の使用時から10年です。在庫期間も考慮すると、いずれにしても製造年から12年目の年末以降は使用ができません(例、2020年製の場合、寿命は2032年末まで)。

金属製品 (タイプe用語を参照) / カラビナ：製品の寿命は無限です。

#### 輸送

製品を上記にあげたリスクにさらさないようにしてください。

#### X - 規格適合

1. メーカーの名称と住所
2. 製品番号
3. 細引きの全長 (提供されている場合、コネクタが含まれます)
4. 装具の名前
5. 製造年月日
6. 日 / 月 / 製造年
7. 個別番号
8. 欧州規則 (2016/425) への適合性を示すマーキング
9. 認証機関番号
10. 関連法とその公布年
11. 破断荷重
12. EAC規格 (ロシア・ベラルーシ・カザフスタン・アルメニア・キルギスタン) 認証モデル
13. 取扱説明書をお読みください
14. 一度に一名のみが使用すること
15. アンカーより上には登らず、振り子効果を避けること
16. 国際アルピニスト協会連合の品質認証証明
17. 欧州規格 EN 362 によるタイプ
18. 欧州規格 EN 12275 によるタイプ
19. 長径方向の破断荷重
20. 短径方向の破断荷重
21. ゲートを開けた状態での破断荷重

#### Y - 各部の名称

- [1] 規格適合
  - [2] ホール
  - [3] 保護システム
  - [4] ロープ
  - [5] スリング
  - [6] ケーブル
  - [7] 攻撃リング
  - [8] Goblin Rope Surfer : Goblin用アクセサリ (Goblin取扱説明書を参照)
- 主な材料
- [4] ポリアミド
  - [5] ポリエステル
  - [6][7] スチール

- カラビナ
- [9] フレーム
- [10] ゲート
- [11] ロック機構

- [12] ゲート回転軸
- [13] クイックリンク
- [14] ナット
- [15] 墜落インジケーター
- [16] 回転式アタッチメントポイント
- [17] 回転防止ピン

W1 - 認証機関番号

W2 - 当該タイプの EU 検査を実施する公認機関:

## J - ライフシート

- |             |             |             |             |
|-------------|-------------|-------------|-------------|
| 1. モデル      | 5. 初回使用日    | 期点検         | 12. 次回定期点検日 |
| 2. シリアルナンバー | 6. ユーザー名    | 9. 年月日      |             |
| 3. 製造年月日    | 7. 注記       | 10. OK      |             |
| 4. 購入日      | 8. 12か月ごとの定 | 11. 氏名 / 署名 |             |

## 한국어

### 일반 설명서

C.A.M.P. 그룹은 가법고 혁신적인 제품을 통해 높은 곳에서 일하는 작업자가 필요로 하는 것을 제공합니다. 신뢰할 수 있고 안전한 제품을 공급하기 위해, 품질을 인증 받은 시스템 내부에서 설계, 검증 및 제조하였습니다. 이 취급 설명서는 제품 수명이 유지되는 동안 제품을 정확한 방법으로 사용하도록 정보를 제공하는 것을 목표로 합니다. 이 취급 설명서를 읽고, 이해하고, 지키십시오. 취급 설명서를 분실했을 경우, 웹사이트 [www.camp.it](http://www.camp.it) 에서 내려 받으십시오. 웹사이트에서 EU 적합성 선언을 내려받을 수 있습니다. 판매자는 제품이 판매된 해당 국가 언어로 쓰인 사용 안내서를 제공해야 합니다.

### 사용

이 제품은 훈련을 받은 사람이거나 해당자격이 있는 사람, 혹은 이런 사람의 감독하에서만 사용할 수 있습니다. 이 취급 설명서를 통해 높은 곳에서 하는 작업 또는 그와 관련된 다른 모든 활동에 필요한 기술을 익힐 수는 없습니다. 그러므로 이 장비를 사용하기 전에 적절한 훈련 과정을 거쳐야만 합니다. 암벽 등반과 같이 이 기구를 사용하는 스포츠는 위험을 초래할 수 있습니다. 기구를 잘못 선택했거나 잘못 사용했을 때 혹은 기구를 잘못 정비했을 때는 사고, 위험한 부상이나 죽음을 초래할 수 있습니다. 사용자는 의학적적으로 적합한 건강 상태여야 하며 자신의 안전을 점검하고 비상 상황을 관리할 수 있는 능력을 갖추어야 합니다. 추락방지 시스템을 위해, 장비 또는 앵커 위치를 정확한 방식으로 선정하고 추락 위험과 추락 높이를 최소화하는 방식으로 작업을 수행하는 것이 안전을 위해 필수적입니다. 사용자가 작업하는 장소의 아래쪽이 비어 있는 상태인지 확인하며, 매번 사용하기 전에 추락 시 지면에 충돌할 가능성을 제거하고 추락 범위 안에 기타 장애물이 없도록 잘 점검하십시오. 추락방지 안전벨트는 추락방지 시스템에서 사용하기에 적합한 유일한 신체 결박 장비입니다. 이 기구는 밑에 열거한 사용방법 설명대로 사용되어야 하며 절대로 함부로 손을 대서는 안됩니다. 다른 부품과 함께 이용할 때는 유럽연합 법 (EN)의 합격품이어야 하며 각각의 부품들마다 한정된 능력이있으므로 여기에서 법에서 지정한 품질을 갖춘 부품이어야만 합니다. 이 설명서에서는 부적합한 사용의 예를 들었는데 그 외에 무수히 많은 부적합 사례가 있을 수 있습니다. 사람을 다루듯이 조심하여 다루십시오.

**정비**  
천이나 플라스틱으로 된 부분에 대한 세척: 중성세제와 물만으로 (최대 온도30°C) 닦고 직접 열을 쬐지 말고 자연스럽게 말리십시오.

메탈로 된 부분에 대한 세척: 물로 닦고 말리십시오.

호도: 제품은 80°C 이하에서 보관해야만 제품의 안전과 효능을 손상시키지 않습니다.

화학제품: 제품에 화학제품, 솔벤트, 휘발유등이 떨어졌을때는 제품의 고유능력을 손상시킬 수 있습니다.

### 보관

제품은 시원하고, 빛이나 열을 직접 쬐지 않은 장소에, 습기가 많은곳을 피하고 끝이 뾰족한 물건등과 제품을 상하게 하는 물질이나 해를 끼칠 수 있는 물건에서 멀리 피해 보관하십시오.

### 책임

제품을 이해하고 올바르게 사용하여 이제품을 사용하실 수 있는 스포츠에만 사용하고 올바른 순서를 따르는 것은 사용자의 의무입니다. 올바르게 사용하지 않은것에는 C.A.M.P. spa 회사나 대리점에서는 책임을 지지 않습니다. 이 기구는 비상용 안전 기구처럼 안전하고 효과적으로 사용하여야 합니다. 여러분의 판단과 행동에 전적으로 책임이 있으므로 위험을 초래할수 있는 상황에서는 이 제품을 사용하지 마십시오.

### 3년 책임보상

이 제품의 모든 소재 또는 제조상의 결함에 대한 품질 보증은 구매일로부터 3년간 유효합니다. 사용으로 인해 생긴 마모, 제품을 임의로 수리한것, 잘못 보관을 했거나, 부식, 과실로 생긴 사고로 인한 손상과 제품을 원래 목적으로 사용하지 않은것에서는 책임을 지지 않습니다.

## 제품 설명

### 사용 설명 - 끈

#### 적용 분야

EN 354 : 2010 랜야드 / 슬링은 추락 방지 시스템의 연결 요소로 사용되는 개인 보호 장비 (PPE)입니다. 일부 랜야드 / 웨빙은 휴대용 임시 고정 장치 EN 795 / B : 2012 / ANSI / ASSE Z359.1-2007로도 사용할 수 있습니다 (표 참조). 이 제품은 산업, 건설, 구조 및 일반적으로 모든 고소 작업 적용 수 추락 위험에서 보호 및 방지하기 위한 것입니다. 끈은 금속 케이블로 만들어져 있어도 파손되지 않습니다. 날카로운 도구 (예: 전기 톱 등)로 절단 할 수 있습니다. 절단 할 때는 항상 두 번째 안전선을 사용하십시오.

**표A**에 표시된 것처럼 다양한 모델 및 표준 버전이 있습니다. 커넥터 및 특수한 길이의 특별 조합을 추가로 제공할 수 있으며 관련 정보는 제품의 마크에 기재되어 있습니다.

#### 사용방법

작업 상황의 위험성과 사용할 PPE를 평가하기 위해 다음 공식에 따라 계산한 추락 계수(그림1)를 결정합니다: 추락 계수 = 추락 높이 / 랜야드 길이.  
추락 계수가 0이고 작업자가 당겨진 랜야드의 앵커 포인트 아래에 있거나, 인 경우 위치조정/역제 장비를 사용할 수 있습니다. 추락 계수가 1과 같거나 더 큰 다른 경우에는 반드시 추락방지 장치를 사용하십시오, 따라서 랜야드 / 웨빙은 EN 355 에너지 흡수 장치와 결합되어야합니다.

EN 813 다리 길이가 있는 하네스의 복부 연결 포인트에 대한 연결은 그림4을 참조하십시오. EN 355 충격 흡수 장치 및 추락 방지 하네스의 연결 포인트에 대한 연결은 그림5를 참조하십시오. 작업 위치조정 벨트의 측면 연결 포인트에는 연결하지 마십시오 (그림6). 작업 각도가 120°보다 크게 형성될 수 있으므로203008 랜야드의 두 개 분기 베지를 피하십시오 (그림7). EN 354에 따라 인증 된 연결 랜야드 / 웨빙은 낙하를 막기위한 요소로 단독으로 사용해서는 안됩니다. 랜야드 / 웨빙은 EN 355 에너지 흡수기 및 EN 362 커넥터와 결합 할 때 추락 방지 시스템에서 사용할 수 있습니다.; 이 경우 랜야드-흡수 장치-커넥터 시스템의 최대 길이는 2m를 넘지 않아야 하며 EN 361 추락 방지 하네스의 연결 요소(A)에 연결되어야 합니다. 떨어질 가능성이있는 경우 코드 / 웨빙을 가능한 한 단단하게 유지하여 부풀이 느껴지지 않도록하십시오. 정확한 연결을 위해 충격 흡수 장치 및 하네스의 사용 설명서를

참조하십시오. 앵커 포인트는 으여 EN 795 규격 준수 및/또는 알려진 강도가 12kN(금속 앵커) 또는 18kN(직물 앵커)이어야 합니다. 앵커 포인트는 허리선 또는 허리선 위에 있어야 합니다.  
정적 강도는 그림8에 표시된 것처럼 (표 참조)입니다. 사용 중 장수성을 줄이기 위해 어떻게든 로프가 느슨해지는 것을 제한하십시오. 랜야드에 어떤 매듭도 짓지 마십시오. 랜야드가 날카로운 모서리에 부딪힐 가능성이 있는 경우, 적절한 예비조치를 취하여 랜야드 손상을 방지하십시오.  
제공되는 경우, 회전 방지 고무를 사용하는 것이 좋습니다 (그림6) 카라비너가 장착 방향으로 작동하도록 합니다. 적절한 구조 장비를 갖추고 작업 팀에 적합한 훈련을 제공하여 부상당한 사람을 신속하게 구조하고 기력이 없는 상태에서 매달린 상태를 최소화하십시오.

#### EN 795 / B 랜야드 / 웨빙 설치

EN 795/B 이동식 임시 앵커와 같이 인증 받은 랜야드는 강도를 인증받고 날카로운 모서리, 마모성 표면 및 줄의 강도를 손상 및 저해할 수 있는 상황이 없는 구조에 설치해야 합니다. 앵커를 생성하려면 그림2와 같이 줄을 배치하십시오. 이동식 임시 앵커는 단 한 사람만 사용해야 합니다.

앵커 위에 있지 마십시오: 추락 시 파괴 및 심각한 부상 위험. 예방 조치를 취하여 매달린 상태가 되지 않도록 하십시오.

추락 방지 시스템에서 사용하는 경우, 이 시스템의 정지력은 6kN 미만이어야 합니다. 앵커 장치 사용 시 전달할 수 있는 최대 하중은 9kN입니다. 이러한 힘이 구조에 전달되므로, 구조는 최소 강도 레벨 및 힘 적용 방향에 대한 인증을 받아야 합니다. D의 앵커 변형 가능성은 길이의 20%에 달할 수 있습니다. 장치에 마지막 점검 날짜를 표시하십시오. 하중을 들어올리기 위해 이 제품을 사용하지 마십시오.

참조 2030 026F-2030 040F-2030 074F : Goblin Rope Surfer 사용에 대해서는 Goblin 장치 설명서를 참조하십시오.

ANSI / AXIS Z359.1-2007 (Anchor Webbing 2032 및 Anchor Cable 2132)에 따라 앵커로 사용  
앵커 웨빙 및 앵커 케이블은 미국 표준 ANSI / ASSE Z359.1-2007에 따라 구조물에 앵커 포인트를 생성하기 위해 앵커로 사용하도록 테스트되었습니다. 설치 구조는 최소 3400 lbs / 15 kN의 정적 하중을 지원하도록 인증을 받았거나 인증없이 5000 lbs / 22.2 kN을 지원하는 것으로 알려져 있어야 합니다.

설치 방법은 그림 2d-2e를 참조하고 ANSI Z359.1-2007 커넥터를 사용하십시오. 다른 방법으로 설치하지 마십시오. 날카로운 모서리 나 연마 표면이 있는 구조물의 경우 앵커 케이블을 사용할 수 있지만 앵커 웨빙은 사용하지 않아야 합니다. 이 제품을 움직이는 기계 근처에서 사용하거나 전기적 위험이 있는 경우 적절한 예방 조치를 취하십시오.

강도는 1 인 사용에 대한 ANSI / AXIS 요구 사항을 충족합니다 : 5000 lbs / 22.2 kN. 한 번에 두 명 이상의 사람을 앵커에 연결하지 마십시오.

제품이 손상되었거나 검사가 필요한 경우 작동 불능으로 식별되어야 합니다.

#### 사용 설명 - 커넥터

##### 적용 분야

제품과 함께 제공되는 커넥터는 EN 362:2004 규정에 따라 인증받은 제품이며 높은 곳에서 추락하는 위험에서 보호하는 추락 방지 시스템으로 사용하기에 적합합니다. 일부 모델은 등반 환경에서 사용할 수 있도록 EN 12275:2013 규정에 따른 인증도 받았습니니다. 커넥터의 특정 및 추가 인증 사항은 제품과 함께 제공된 커넥터 마크를 참조한 코드를 참조하여 ENK에 표시되어 있습니다.

##### 클래스 (표K)

EN 362:2004. 클래스 A: 특정 앵커에 직접 연결하도록 정해진 커넥터. 클래스 B: 기본 커넥터. 클래스 T: 방향성 커넥터. 클래스 Q: 신속 링크. 클래스 M: 다용도 커넥터.

EN 12275:2015. 클래스 B: 기본 커넥터. 클래스 H: 윈드 히치 매듭 고정용 커넥터. 클래스 K: 비어 페라탈용 커넥터. 클래스 X: 타원형 커넥터. 클래스 Q: 신속 링크.

커넥터의 주요 소재는 표K의 "소재" 열에 표시되어 있습니다. S = 스틸, SS = 스테인리스 스틸, AL = 알루미늄 합금.

##### 사용방법

추락 방지 시스템과 함께 사용할 때는 추락 높이에 영향을 주는 커넥터의 길이를 고려해야 합니다

커넥터의 정확한 연결 방법은 **표K** 및 **그림K1~K6**를 참조하십시오. 수동 잠금 커넥터(**그림K1**)의 사용자는 한 번의 작업에서 여러 번 연결 해제하는 것을 피하십시오. 신속 링크는 빈번하지 않은 개방하는 연결에 사용되고, 8mm 지름의 신속 링크에는 조임 토크 3Nm, 10-12mm 지름에는 7Nm를 권장하며, 항상 너트를 부분적으로 잠그는 것은 피하십시오 (**그림5**). 정확한 사용 및 서브 시스템 및 추락 방지 시스템의 기타 구성품에 대한 신뢰성 있는 앵커 포인트 연결을 위해, **그림K6**를 참조하십시오. 일부 상황에서 커넥터의 강도가 감소할 수 있습니다 (**그림K7-K8**). 커넥터 레버에 압력을 가하는 배치는 피하십시오 (**그림K9-K10**). 레버에 대한 압력을 피할 수 없는 경우, 베어 강도가 더 높은 ANSI Z359.12 커넥터를 선택하십시오 (**그림K11**).

#### 검사하기 및 유지관리- 커넥터

레버가 열렸을 때 절반 이상의 강도를 상실하는 커넥터(**표K** 참조): 사용하기 전에 레버의 정확한 작동을 확인하십시오: 레버는 잠금 때 레버 본체로 돌아와야 하며, 자동 차단 장치가 외부 도움 없이 자동으로 완전히 닫히야 합니다. 진흙, 모래, 페인트, 얼음, 더러운 물 및 기타 성분이 작동에 영향을 줄 수 있습니다. 오작동하는 커넥터는 사용하지 마십시오.

오작동이 발견되면, 청소하고 실리кон 베이스 윤활유로 윤활하십시오. 해양 환경에서는 매번 사용한 후에 청소 및 윤활을 실행하십시오. 윤활 후 결함이 지속되면 커넥터를 폐기하십시오.

#### 재검사

사용자의 안전은 장비의 지속적인 효율성과 내구성에 달려 있습니다. 눈에 보이는 부분에 대한 정상적 확인 이외에, 장비를 사용하기 전후에 12개월 이상의 제품 사용 경력을 지닌 자격 있는 사람이 제품을 검사해야 합니다. 검사 일자 및 그 확인 작업을 제품 수명 카드에 기록하십시오. 이 문서를 제품 수명이 지속하는 동안 확인 및 참조용으로 보관하십시오. 제품에 마킹된 글자를 읽을 수 있는지 확인합니다.

다음과 같은 결함 중 하나가 있는 경우, 제품을 더는 사용하면 안 됩니다.

- 하중을 부담하는 줄/로프의 절단 및/또는 연소 있음
  - 하중을 부담하는 이음매의 절단 및/또는 연소 있음
  - 금속 케이블 손상
  - 금속 표면을 심하게 변형하는 부식 현상이 있을 때 (사포로 가볍게 문질러서 제거되지 않는 경우)
  - 레바의 리벳이 밖으로 나왔을 때
  - 레바를 고리 물체에 잘못 연결하였을 때
  - 레바의 회전축이 밖으로 나왔거나 흔들릴 때
  - 깊이 1mm가 넘는 (도르래 홈 또는 노지) 단면을 상당히 감소시키는 캐러바이너(carabiner) 몸체의 일반적 마모가 있을 때
  - 레바의 회전축에 금이 갔을 때
  - 패스트 커버에서 수동으로 너트를 잠글 때 어려움이 있을 경우
- 제품이나 그 구성품 중 하나에 마모 흔적이나 손상이 있을 때는 조금만 의심이 있어도 바꿔주도록 합니다. 안전 시스템을 이루는 부품들은 한번 떨어진 경우에는 손상이 있을 수 있으므로 재사용하기 전 항상 검사를 하십시오. 만약 심하게 떨어뜨렸을 경우에는 반드시 바꿔주어야 합니다. 눈에는 보이지 않더라도 구조적인 것에 손상이 있을 수 있습니다.

#### 수명기간

: 제품 사용 중단을 초래할 이유가 없고 제품을 처음 사용한 날짜로부터 12개월마다 적어도 한번 주기적으로 점검을 실행하고 제품 수명 카드에 그 결과를 기록하는 경우에 그렇습니다. 다음과 같은 상태에서는 수명이 단축될 수 있습니다. 지나친 사용, 제품 부품의 손상, 화학제품에 닿았을 때, 온도가 너무 높은 상태, 굽히거나 벗겨짐, 강한 충격, 잘못 사용했을 때나 잘못 보관한 경우. 이런 경우에는 제품의 안전을 보장할 수 없으므로 제품의 안전에 의의심이 있는 경우 C.A.M.P. 사, c나 d-명명법 참조): 날로부터 10년간이며, 보관을 고려했을 때, 어떤 경우에도 제조일로부터



12년이 지난 날로부터 수명이 더 연장될 수 없습니다. (예: 2020년 제조품, 수명은 2032년이 끝날 때까지)  
급속 제품 (유형 e-명명법 참조) / 커넥터: 이 제품의 수명은 제한이 없으며

#### 운반

위에 열거한 위험에서 제품을 보호해서 운반하십시오.

#### X - 마킹

1. 제작사 이름 및 주소
2. 제품 참조
3. 랜야드 총 길이 (제공되는 경우 커넥터 포함)
4. 장비명
5. 제조 연월
6. 제조일 / 월 / 연도
7. 시리얼 번호
8. 유럽(UE) 2016/425 규정 준수 마크
9. 제품 생산을 점검하는 기관 번호
10. 참조할 규정 및 게시 연도
11. 절단 하중
12. EAC (러시아, 벨라루스- 카자흐스탄 규정) 에 맞는 사용을 위해 인증받은 모델이
13. 사용 설명서 읽기
14. 한 번에 한 사람만 사용
15. 고정점 위에 머물지 말며, 매달려서 흔들리는 것 방지
16. UIAA (국제산악연맹) 인증 획득
17. EN 362에 따른 타입
18. EN 12275에 따른 타입
19. 긴축의 절단 하중
20. 짧은 축의 절단 하중
21. 레바가 열렸을때 절단 하중

#### Y - 사용이름

- [1] 마킹
- [2] 루프
- [3] 보호 장치
- [4] 로프
- [5] 끈
- [6] 케이블
- [7] 어택 링
- [8] Goblin Rope Surfer: Goblin 액세서리 (Goblin 설명서 참조)

#### 주요 소재

- [4] 폴리아미드
- [5] 폴리에스테르
- [6][7] 스틸

#### 커넥터

- [9] 바디
- [10] 레바

- [11] 블록기구
- [12] 레바 회전 날
- [13] 페스트 커버
- [14] 너트
- [15] 추락 표시기
- [16] 회전 부착 포인트
- [17] 회전 방지 핀

W1 - 제품 생산을 점검하는 기관  
 W2 - EU 시험 테스트 인증 기관

**J - 수명도표**

- 1. 모델
- 2. 시리즈 넘버
- 3. 제조 연월
- 4. 구입날짜
- 5. 처음 사용한 날짜
- 6. 사용자
- 7. 지시사항
- 8. 12개월마다 검사
- 9. 날짜
- 10. OK
- 11. 이름/서명
- 12. 다음번 검사 날짜

**J - 수명도표**

- |           |              |              |               |
|-----------|--------------|--------------|---------------|
| 1. 모델     | 4. 구입날짜      | 7. 지시사항      | 10. OK        |
| 2. 시리즈 넘버 | 5. 처음 사용한 날짜 | 8. 12개월마다 검사 | 11. 이름/서명     |
| 3. 제조 연월  | 6. 사용자       | 9. 날짜        | 12. 다음번 검사 날짜 |

**ภาษาไทย**

**ข้อมูลทั่วไป**

กลุ่มบริษัท C.A.M.P ต้อนรับความต้องการของผู้ใช้งานซึ่งต้องทำงานบนที่สูง ด้วยการจำหน่ายผลิตภัณฑ์นวัตกรรมใหม่และมีน้ำหนักเบา ผลิตภัณฑ์ของบริษัทได้รับการออกแบบ ทดสอบ และผลิตภายใต้ระบบที่ได้รับการรับรองคุณภาพเพื่อให้อุ่นใจได้ว่าผลิตภัณฑ์มีความปลอดภัยและเชื่อถือได้ เอกสารคำแนะนำการใช้งานฉบับนี้จะให้ข้อมูลการใช้งานที่ถูกต้องตลอดอายุของผลิตภัณฑ์ **กรุณาอ่าน ทั่วความเข้าใจ ปฏิบัติตามและเก็บรักษาคำแนะนำฉบับนี้** หากเอกสารฉบับนี้สูญหายคุณสามารถดาวน์โหลดได้จากเว็บไซต์ [www.camp.it](http://www.camp.it) และยังสามารถดาวน์โหลดใบประกาศรับรองผลิตภัณฑ์ตามข้อกำหนด EU ได้จากเว็บไซต์นี้ ทั้งนี้ผู้จัดจำหน่ายจะต้องมอบคู่มือการใช้งานในภาษาท้องถิ่นของประเทศที่มีการขายผลิตภัณฑ์นี้

## การใช้งาน

ผู้ที่ใช้อุปกรณ์นี้ต้องได้รับการฝึกอบรมและมีความเชี่ยวชาญโดยเฉพาะ หรือใช้อุปกรณ์ภายใต้การดูแลโดยตรงจากผู้ได้รับการฝึกอบรมและมีความเชี่ยวชาญในอุปกรณ์นี้ เอกสารฉบับนี้ไม่ใช่เอกสารการสอนเทคนิคสำหรับการทำงานบนที่สูงหรือกิจกรรมอื่นที่เกี่ยวข้อง ดังนั้นคุณต้องได้รับคำแนะนำที่ถูกต้องก่อนใช้ผลิตภัณฑ์นี้ โปรดจำไว้ว่าการเป็นฝ่ายและกิจกรรมอื่นๆ ที่อาจต้องใช้ผลิตภัณฑ์เหล่านี้เป็นสิ่งอันตราย ผลจากการเลือกอุปกรณ์ผิดรวมถึงการใช้งานผิดวิธี หรือการขาดการบำรุงรักษาอุปกรณ์ อาจก่อให้เกิดอันตราย การบาดเจ็บรุนแรงหรือถึงแก่ชีวิตได้ ผู้ใช้งานต้องมีความสามารถในการควบคุมความปลอดภัยของตนเองและสถานการณ์ฉุกเฉินที่อาจเกิดขึ้น สำหรับอุปกรณ์ที่ใช้ในระบบยับยั้งการตก (fall arrest system) นั้น จะต้องควบคุมความปลอดภัยโดยใช้อุปกรณ์ยึดหรือจุดผูกยึด (anchor device or anchor point) โดยต้องกำหนดจุดยึดอยู่ในตำแหน่งที่ถูกต้องและจะต้องลดความเสี่ยงในการตกและระยะที่อาจตกให้เหลือน้อยที่สุด ก่อนเริ่มทำงานแต่ละครั้งควรตรวจสอบให้แน่ใจว่ามีพื้นที่ว่างที่จำเป็นข้างใต้ผู้ใช้งานเพื่อสร้างความปลอดภัยในกรณีนี้ที่ผู้ใช้งานตกลงมาเพื่อไม่ให้กระแทกพื้นด้านล่างหรือสิ่งกีดขวางใดๆ ตลอดจนทางที่ตกลงมา ผู้ใช้งานต้อง

สวมสายรัดนรภัยแบบเต็มตัว (full body harness) เพื่อเป็นอุปกรณ์รองรับร่างกายในระบบยับยั้งการตกนี้เท่านั้น โดยจะต้องใช้ผลิตภัณฑ์ตามคำแนะนำเท่านั้นและห้ามมิให้เปลี่ยนแปลงใดๆ ทั้งนี้จะต้องใช้อุปกรณ์นี้ร่วมกับอุปกรณ์อื่นซึ่งมีคุณลักษณะที่เหมาะสมและเป็นไปตามมาตรฐานของยุโรป (EN) โดยคำนึงถึงข้อจำกัดของอุปกรณ์แต่ละชนิดด้วย ในคู่มือนี้ได้แสดงตัวอย่างการใช้งานที่ไม่เหมาะสมของผลิตภัณฑ์ในบางกรณีไว้ด้วยแล้ว อย่างไรก็ตามกรุณาทราบว่ามีบริษัทไม่สามารถแสดงตัวอย่างหรือจินตนาการสถานการณ์การใช้งานที่ไม่เหมาะสมของอุปกรณ์นี้ได้ทุกกรณี หากเป็นไปได้ควรจะจัดอุปกรณ์นี้เป็นของใช้ส่วนตัวของผู้ปฏิบัติงาน

## การบำรุงรักษา

กรุณาทำความสะอาดชิ้นส่วนที่เป็นสิ่งทอและพลาสติก: ล้างด้วยน้ำสะอาดและสบู่ที่มีค่าเป็นกลาง (อุณหภูมิ น้ำไม่เกิน 30 องศาเซลเซียส) และปล่อยให้แห้งเองโดย ไม่สัมผัสกับความร้อน โดยตรง การทำความสะอาดชิ้นส่วนที่เป็นโลหะ: ล้างด้วยน้ำสะอาดและทำใหแห้ง อุณหภูมิ: เก็บผลิตภัณฑ์ไว้ภายในอุณหภูมิต่ำกว่า 80 องศาเซลเซียสอยู่เสมอ เพื่อไม่ให้มีผลกระทบต่อประสิทธิภาพและความปลอดภัยของผลิตภัณฑ์ การสัมผัสสารเคมี: ปรึกษาการใช้งานหากผลิตภัณฑ์สัมผัสกับสารที่ทำปฏิกิริยาเคมี ตัวทำละลาย หรือน้ำมันเชื้อเพลิงซึ่งอาจส่งผลกระทบต่อคุณสมบัติของผลิตภัณฑ์

## การเก็บรักษา

เก็บผลิตภัณฑ์ที่แกะจากห่อแล้วในที่เย็น แห้ง และไม่มีแสงโดยอยู่ห่างแหล่งกำเนิดความร้อนต่างๆ รวมถึงสถานที่ซึ่งมีความชื้นสูง ของมีคม สิ่งกีดขวางหรือสิ่งอื่นที่อาจจะก่อให้เกิดความเสียหายและเสื่อมสภาพ

## ความรับผิดชอบ

บริษัท C.A.M.P. spa หรือตัวแทนจำหน่าย จะไม่รับผิดชอบใดๆ ต่อความเสียหาย การบาดเจ็บ หรือการเสียชีวิตอันสืบเนื่องมาจากการใช้งานผิดวิธี หรือจากการปรับแต่งใดๆ ในผลิตภัณฑ์ของ CAMP Safety ผู้ใช้

งานจะต้องเข้าใจและปฏิบัติตามคู่มือการใช้งาน อุปกรณ์ต่างๆ ที่ได้รับมาจากบริษัท C.A.M.P spa อย่างถูกต้องและปลอดภัย ทั้งนี้ผู้ใช้งานจะต้องใช้อุปกรณ์ให้ตรงตามวัตถุประสงค์ที่ได้รับการออกแบบมาและผู้ใช้งานจะต้องปฏิบัติตามขั้นตอนด้านความปลอดภัยอย่างเหมาะสมทุกขั้นตอน ก่อนใช้อุปกรณ์ คุณต้องปฏิบัติตามขั้นตอนที่จำเป็นทั้งหมด เพื่อสร้างความคุ้นเคยในการใช้เทคนิคช่วยชีวิตในกรณีฉุกเฉิน คุณต้องยอมรับความเสี่ยงและรับผิดชอบต่ออาการกระทำและการตัดสินใจของตนเอง หากคุณไม่สามารถหรือไม่อยู่ในสภาวะที่จะยอมรับสิ่งเหล่านี้ได้ กรุณาอย่าใช้อุปกรณ์นี้

### รับประกันคุณภาพ 3 ปี

ผลิตภัณฑ์นี้ได้รับการรับประกันคุณภาพในข้อบกพร่องของวัสดุหรือการผลิตจากโรงงานเป็นระยะเวลา 3 ปี นับจากวันที่ซื้อ การรับประกันไม่รวมถึง: การสึกหรอจากการใช้งานปกติ การปรับเปลี่ยนหรือเปลี่ยนแปลงผลิตภัณฑ์ การเก็บรักษาอย่าง ไม่ถูกต้อง การกัดกร่อน ความเสียหายเนื่องจากอุบัติเหตุหรือความประมาท รวมทั้งการใช้ผลิตภัณฑ์ไม่ตรงตามวัตถุประสงค์ที่ออกแบบมา

### ข้อมูลเฉพาะ

#### **คำแนะนำการใช้งาน - เชือกเส้นเล็ก**

##### รายละเอียดผลิตภัณฑ์

EN 354: 2010 lanyards / slings เป็นอุปกรณ์ป้องกันส่วนบุคคล (PPE) ที่ใช้เป็นองค์ประกอบเชื่อมต่อในระบบป้องกันการตก

เชือกเส้นเล็ก / สายรัดบางรุ่นสามารถใช้เป็นอุปกรณ์ยึดชั่วคราวแบบพหุพาได้ EN 795 / B: 2012 / ANSI / ASSE Z359.1-2007 (ดูตาราง)

ผลิตภัณฑ์นี้มีวัตถุประสงค์เพื่อใช้ในการป้องกันและหลีกเลี่ยงไม่ให้เกิดความเสี่ยงจากการตกจากที่สูงในงานอุตสาหกรรม งานก่อสร้าง การกักขัง และการใช้งานทั่วไปในด้านอื่นที่เกี่ยวข้องกับการทำงานบนที่สูง เชือกเส้นเล็กบางจะทำได้ด้วยสายเคเบิลโลหะก็ไม่สามารถทำลายได้: สามารถตัดได้ด้วยเครื่องมือที่มีคม (เช่น เลื่อยไฟฟ้า ฯลฯ); ใช้สายนิรภัยเส้นที่สองเสมอเมื่อตัด

มีจำหน่ายหลายรุ่นด้วยกัน รวมทั้งรุ่นมาตรฐานตั้งที่ระบุไว้ใน ตาราง A มีข้อมูลเพิ่มเติมเกี่ยวกับความสามารถใช้ร่วมกัน ได้ของอุปกรณ์เชื่อมต่อและความยาวพิเศษ

##### การใช้งาน

ผลิตภัณฑ์นี้เป็นอุปกรณ์ที่ปรับความยาวได้ ใช้สำหรับการยับยั้งและการกำหนดตำแหน่งในที่ทำงาน ได้รับการรับรองมาตรฐานตามกฎระเบียบเลขที่ EN 358:2018

ผลิตภัณฑ์นี้มีวัตถุประสงค์เพื่อใช้ในการป้องกันและหลีกเลี่ยงไม่ให้เกิดความเสี่ยงจากการตกจากที่สูงในงานอุตสาหกรรม งานก่อสร้าง การกักขัง และการใช้งานทั่วไปในด้านอื่นที่เกี่ยวข้องกับการทำงานบนที่สูง

##### การใช้งาน

เพื่อประเมินอันตรายของสถานการณ์การทำงาน และอุปกรณ์ PPE ที่ใช้ จะต้องกำหนดค่าความรุนแรงของการตก (Fall Factor) (**รูปภาพประกอบ 1**) ซึ่งสามารถคำนวณตามสูตรต่อไปนี้: Fall factor = ระยะตก / ความยาวของเชือกที่แตก

ในกรณีที่ Fall Factor อยู่ในระดับ 0 ซึ่งหมายความว่าผู้ปฏิบัติงานยืนอยู่ใต้จุดผูกยึด และเชือกกันตกยึดตั้ง หรือในกรณีที่ สามารถไขว้อุปกรณ์ในการกำหนดตำแหน่ง/ยับยั้งใด ในกรณีอื่นๆที่มีค่า Fall Factor เท่ากันหรือมากกว่าระดับ 1 จำเป็นต้องไขว้อุปกรณ์ป้องกันการตก, ดังนั้นเชือกเส้นเล็ก / สายรัดจึงต้องรวมเข้ากับตัวดูดซับพลังงาน EN 355.

สำหรับการเชื่อมต่อกับจุดยึดที่หน้าท้องของสายรัดนิรภัยที่มีสายรัดต้นขามาตรฐาน EN 813 โปรดดู **รูปภาพประกอบ 4** สำหรับการเชื่อมต่อกับตัวดูดซับแรงกระแทกมาตรฐาน EN 355 และจุดยึดของสายรัดนิรภัยป้องกันการตก โปรดดู **รูปภาพประกอบ 5** อย่าวเชื่อมต่อกับจุดยึดคานข้างของเข็มขัดคาดเอวสำหรับกำหนดตำแหน่งบนที่ทำงาน (**รูปภาพประกอบ 6**) หลีกเลี่ยงการวางตำแหน่งสายสองเส้นของเชือกเส้นเล็ก 203008 ในลักษณะที่ทำให้เกิดมุมในขณะทำงานที่กว้างกว่า 120° (**รูปภาพประกอบ 7**) ในกรณีที่มีความจำเป็นต้องใช้เชือก

ต้องไม่ใช่สายคล้อง / สายรัดที่ได้รับการรับรองตามมาตรฐาน EN 354 เพียงอย่างเดียวเพื่อหยุดการตก สามารถใช้เชือกเส้นเล็ก / สายรัดในระบบป้องกันการตกใดหากใช้ร่วมกับตัวดูดซับพลังงาน EN 355 และข้อต่อ EN 362;

ในกรณีนี้ความยาวรวมสูงสุดของระบบที่ประกอบด้วย เชือก-ตัวดูดซับพลังงาน-ตัวเชื่อมต่อ จะต้องไม่เกิน 2 ม. และจะต้องเชื่อมต่อกับอุปกรณ์ยึด (A) ของสายรัดนิรภัยป้องกันการตกตามมาตรฐาน EN 361 เมื่อมีความเป็นไปได้ที่จะตกลงมาให้เกิดสายไฟ / สายรัดไหนแน่นที่สุดเท่าที่จะทำได้หลีกเลี่ยงการสร้างขึ้นส่วนที่หลวม

โปรดอ่านคู่มือการใช้งานของตัวดูดซับพลังงานและสายรัดนิรภัยเพื่อตรวจสอบว่าได้ทำการเชื่อมต่ออย่างถูกต้อง

จุดผูกยึดควรอยู่ในตำแหน่งเหนือพื้นที่ทำงาน และต้องเป็นไปตามมาตรฐาน EN 795 และ/หรือ ทรานแซ็คความีความแข็งแรงไม่น้อยกว่า 12 kN (จุดผูกยึดโลหะ) หรือ 18 kN (จุดผูกยึดที่ทำจากสังกะสี)

ความแข็งแรงก็คือ **ดูตาราง** ดังที่แสดงไว้ใน **รูปภาพประกอบ 8** ควรจำกัดให้เชือกมีความหย่อนน้อยที่สุดเพื่อลดโอกาสของการผลิตก้นในระหว่างการทำงาน

อย่าทำอันตรายใด ๆ บนสายไฟ / สายรัด ในกรณีที่มีความเป็นไปได้ที่เชือกเส้นเล็ก / สายรัดอาจชนกับขอบคม ไม้หรือความรัศมีโค้งอย่างเหมาะสมเพื่อหลีกเลี่ยงความเสียหายที่จะเกิดกับเชือกเส้นเล็ก / สายรัด ในกรณีที่มีไม้เหนาะให้ใช้แผ่นยางป้องกันการหมุน (รูปที่ 3) เพื่อให้คาราไบเนอร์ทำงานในทิศทางของแกนหลัก

ควรเตรียมอุปกรณ์กู้ภัยอย่างเพียงพอ และจัดให้มีการอบรมอย่างเหมาะสมแก่ทีมงาน เพื่อให้สามารถเข้าช่วยเหลือผู้บาดเจ็บได้อย่างรวดเร็ว และเพื่อบรรเทาผลกระทบที่เกิดจากการหยุดชะงักบนที่สูง.

**การติดตั้งสายรัด / สายรัด EN 795 / B**

สายรัดที่ได้รับการรับรองว่าเป็นจุดยึดชั่วคราวแบบพกพา EN 795 / B จะต้องได้รับการติดตั้งบนสิ่งก่อสร้างที่ได้รับการตรวจสอบแล้วที่มีความแข็งแรงและไม่มีขอบคม พื้นผิวที่มีฤทธิ์กัดกร่อน และผ่านการเอ็นไอดีที่สามารถสร้างความเสียหายและลดหย่อนความทนทานของสายยึดกันตกได้

เชือกที่ได้รับการรับรองสำหรับใช้เป็อุปกรณ์ผูกยึดชั่วคราวที่เคลื่อนย้ายได้ตามมาตรฐานสากล EN 795/B จะต้องได้รับการติดตั้งบนสิ่งก่อสร้างที่ได้รับการตรวจสอบแล้วที่มีความแข็งแรงและไม่มีขอบคม พื้นผิวที่มี

ฤทธิ์กัดกร่อน และสถานการณ์อื่นใดที่จะสามารถสร้างความเสียหายและลดหย่อนความทนทานของสายยึดกันตกได้ สำหรับการสร้างจุดผูกยึด ในทางตำแหน่งเชือกตึงที่แสดงใน **รูปภาพประกอบ 2** จุดผูกยึดชั่วคราวที่สามารถเคลื่อนย้ายได้จะต้องถูกใช้งานโดยผู้ปฏิบัติงานเพียงคนเดียวเท่านั้น อย่างไรก็ตามตำแหน่งตนเองให้อยู่เหนือจุดผูกยึด: มีความเสี่ยงต่อการแตกหักและแบบลูกตุ้ม พลัดตก โปรดใช้ความระมัดระวังเพื่อหลีกเลี่ยงการเหวี่ยงแบบลูกตุ้ม หากใช้อุปกรณ์ในระบบป้องกันการตก ระบบนั้นจะต้องจำกัดแรงกระทำต่ำกว่า 6 kN น้ำหนักโหลดสูงสุดที่สามารถส่งผ่านระบบการทำงานของอุปกรณ์ผูกยึดคือ 9 kN แรงต้านทานนี้จะถูกถ่ายทอดไปยังสิ่งก่อสร้าง ดังนั้นจึงต้องตรวจสอบสิ่งก่อสร้างว่ามีระดับความต้านทานขั้นต่ำ (>15 kN) และมีทิศทางของการใช้แรงต้านทานดังกล่าวอย่างไร การเลือกรูปของเชือกที่เกิดขึ้นได้ในการใช้เป็นที่จุดผูกยึดอาจมีมากถึง 20% ของความยาวทั้งหมด ขอแนะนำให้นำให้เครื่องหมายวันที่ตรวจสอบครั้งล่าสุดลงบนอุปกรณ์ ห้ามใช้ผลิตภัณฑ์นี้ในการยกของ Ref.2030 026F - 2030 040F - 2030 074F: สำหรับการใช้งาน Goblin Rope Surfer โปรดดูคู่มืออุปกรณ์ Goblin

ใช้เป็นจุดยึดตามมาตรฐาน ANSI / ASSE Z359.1-2007 (Anchor Webbing 2032 และ Anchor Cable 2132)

Anchor Webbing และ Anchor Cable ได้รับการทดสอบเพื่อใช้เป็นจุดยึดตามมาตรฐาน ANSI / ASSE Z359.1-2007 ของอเมริกาสำหรับการสร้างจุดยึดบนโครงสร้าง, โครงสร้างการติดตั้งต้องได้รับการรับรองว่ารองรับน้ำหนักคงที่อย่างน้อย 3400 ปอนด์ / 15 กิโลนิวตันหรือต้องทราบว่าจะรองรับ 5,000 ปอนด์ / 22.2 กิโลนิวตันโดยไม่มีกรับรับรอง

สำหรับการติดตั้งโปรดดู fig.2d-2e และใช้ตัวเชื่อมต่อ ANSI Z359: อย่าติดตั้งด้วยวิธีอื่น ในกรณีของโครงสร้างที่มีขอบคมหรือพื้นผิวที่มีฤทธิ์กัดกร่อนสามารถใช้ Anchor Cable ได้ในขณะที่ควรหลีกเลี่ยงการใช้ Anchor Webbing ใช้ความระมัดระวังอย่างเหมาะสมเมื่อใช้ผลิตภัณฑ์นี้ในกลไกเครื่องจักรที่กำลังเคลื่อนที่หรือเมื่อมีอันตรายจากไฟฟ้า

ความแข็งแรงเป็นไปตามข้อกำหนด ANSI / AXIS สำหรับการใช้งานคนเดียว: 5,000 ปอนด์ / 22.2 kN อย่าเชื่อมต่อมากกว่าหนึ่งคนกับจุดยึดในแต่ละครั้ง

หากผลิตภัณฑ์เสียหายหรือต้องการการตรวจสอบต้องระบุว่าไม่สามารถใช้งานได้

## **คำแนะนำการใช้งาน - เชื่อมต่อ**

### รายละเอียดผลิตภัณฑ์

ตัวเชื่อมต่อที่ใหม่พร้อมกัมผลิตภัณฑ์ล้วนได้รับการรับรองตามมาตรฐานกฎข้อบังคับเลขที่ EN 362:2004 และมีความเหมาะสมสำหรับใช้ในระบบที่ยังคงการตกเพื่อป้องกันจากความเสียหายการตกจากที่สูง ผลิตภัณฑ์บางรุ่นยังได้รับการรับรองตามมาตรฐานกฎข้อบังคับเลขที่ EN 12275:2013 สำหรับใช้ในกิจกรรมปีนเขาอีกด้วย คุณสมบัติและการรับรองของตัวเชื่อมต่อที่นอกเหนือไปจากนี้มิได้แสดงชัดเจนไว้ใน **ตาราง K** โดยสามารถดูรหัสอ้างอิงได้จากเครื่องหมายที่ทำไว้บนตัวเชื่อมต่อที่ใหม่กับผลิตภัณฑ์

### **คลาส (ตาราง K)**

EN 362:2004. คลาส A: ตัวเชื่อมต่อที่มีวัตถุประสงค์สำหรับใช้เชื่อมต่อโดยตรงกับจุดผูกยึดที่เฉพาะเจาะจง

คลาส B: ตัวเชื่อมต่อพื้นฐาน คลาส T: ตัวเชื่อมต่อปรับทิศทาง คลาส Q: คริกลิงค์ คลาส M: ตัวเชื่อมต่อเนกประสงค์

EN 12275:2015. คลาส B: ตัวเชื่อมต่อพื้นฐาน คลาส H: ตัวเชื่อมต่อสำหรับการร้อยตัวโดยผูกเงื่อนมันเดอริช (Munter Hitch) คลาส K: ตัวเชื่อมต่อสำหรับการไต่เชาบนเส้นทางเหล็ก คลาส X: ตัวเชื่อมต่อทรงโอ คลาส Q: คริกลิงค์

วัสดุหลักของตัวเชื่อมต่อมีระบุไว้ใน ตาราง K ในคอลัมน์ "Material": S = เหล็ก, SS = สแตนเลส, AL = อลูมิเนียมอัลลอยด์

### การใช้งาน

จะต้องคำนึงถึงความยาวของตัวเชื่อมต่อเมื่อนำมาใช้งานในระบบยับยั้งการตก เนื่องจากมีผลต่อความสูงของการตก

วิธีการเชื่อมต่อที่ถูกต้องของตัวเชื่อมต่อมีระบุไว้ใน ตาราง K และใน รูปภาพประกอบ จาก K1 ถึง K6 ผู้ใช้งานที่ใช้ตัวเชื่อมต่อแบบปิดล็อคด้วยมือ (รูปภาพประกอบ K1) ต้องหลีกเลี่ยงการถอดออกหลาย ๆ ครั้ง ในขณะการทำงานเดียวกัน

ควรใช้คริกลิงค์สำหรับการเชื่อมต่อที่ไม่ต้องเปิดบ่อยนัก และนำไปปิดด้วยแรงบิดในการขัน 3 Nm สำหรับคริกลิงค์ที่มีเส้นผ่านศูนย์กลาง 8 มม. และใช้แรงบิด 7 Nm สำหรับคริกลิงค์ที่มีเส้นผ่านศูนย์กลาง 10-12 มม. ต้องหลีกเลี่ยงการบิดข้อต่อเพียงบางส่วนเสมอ (รูปภาพประกอบ K5) สำหรับการใช้งานที่ถูกต้อง และสำหรับการเชื่อมต่อกับจุดผูกยึดที่เชื่อมต่อได้กับระบบย่อยและกับส่วนประกอบอื่น ๆ ของระบบยับยั้งการตก โปรดดู

รูปภาพประกอบ K6 สถานการณ์บางอย่างสามารถลดความต้านทานของตัวเชื่อมต่อได้ (รูปภาพประกอบ K7-K8) หลีกเลี่ยงการวางตำแหน่งที่อาจสร้างความเค้นแรงดึงบนก้านเปิดของตัวเชื่อมต่อ (รูปภาพประกอบ K9-K10) ในกรณีที่ไม่สามารถหลีกเลี่ยงความเค้นบนก้านเปิดได้ ให้เลือกใช้ตัวเชื่อมต่อ ANSI Z359.12 ซึ่งมีความต้านทานของก้านเปิดที่สูงกว่า (รูปภาพประกอบ K11)

### การตรวจสอบและการบำรุงรักษา - เชื่อมต่อ

ตัวเชื่อมต่อจะสูญเสียความต้านทานไปมากกว่าครึ่งเมื่อก้านเปิดถูกเปิดออก (โปรดดู ตาราง K): ควรตรวจสอบการทำงานที่ถูกต้องของก้านเปิดก่อนการใช้งาน ก้านเปิดจะต้องตกลับไปยังโครงของตัวเชื่อมต่อในขณะที่ทำการปิด อุปกรณ์ล็อคอัตโนมัติจะต้องปิดสนิทได้เองโดยปราศจากความช่วยเหลือจากภายนอก ดินโคลน ทราย สีนํ้าแข็ง น้ำสกปรก และตัวแปรอื่น ๆ สามารถบั่นทอนการทำงานของอุปกรณ์ได้ ห้ามใช้ตัวเชื่อมต่อที่ชำรุดหรือบกพร่อง

หากมีขมบกพร่องปรากฏขึ้น ให้ทำความสะอาดและหล่อลื่นกลไกด้วยน้ำมันหล่อลื่นซิลิโคน แนะนำให้ทำความสะอาดและทำการหล่อลื่นทุกครั้งหลังการใช้งานในสภาพแวดล้อมทางทะเล หากขมบกพร่องยังคงอยู่หลังจากที่ทำการหล่อลื่นแล้ว ให้เลิกใช้งานอุปกรณ์

### การปรับปรุง

ความปลอดภัยของผู้ใช้อุปกรณ์ขึ้นอยู่กับความถี่ในการใช้งานและความทนทาน

นอกเหนือจากการตรวจสอบด้วยสายตาตามปกติที่จะต้องกระทำในระหว่างการใช้อยู่และหลังการใช้งานแต่ละครั้งแล้ว อุปกรณ์นี้จะต้องได้รับการตรวจสอบโดยผู้เชี่ยวชาญทุก 12 เดือนนับแต่วันที่ใช้งานอุปกรณ์ครั้ง

แรก โดยจะต้องทำการบันทึกวันที่ดังกล่าวและวันที่ทำการตรวจสอบครั้งต่อไป ลงบนแผ่นบันทึก การใช้งานผลิตภัณฑ์โดยให้เก็บเอกสารนี้ไว้เพื่อการตรวจสอบและเป็นเอกสารอ้างอิงตลอดระยะเวลาการใช้งานอุปกรณ์ รวมทั้งให้ตรวจสอบเครื่องหมายสัญลักษณ์ต่างๆ ที่อยู่บนอุปกรณ์ว่ายังสามารถอ่านได้หรือไม่

ในกรณีที่พบความผิดปกติต่อไปนี้แม้เพียงหนึ่งรายการ จะต้องเลิกใช้อุปกรณ์นี้โดยทันที:

- มีรอยตัด และ/หรือ รอย โหมบบนสายสลิง/เชือกที่รับน้ำหนัก
  - มีรอยตัด และ/หรือ รอย โหมบบนตะเข็บเย็บรับน้ำหนัก
  - สายโลหะเสียหาย
  - มีการกัดกร่อนของสหมึที่ปรับเปลี่ยนสภาพพื้นผิวของโลหะอย่างรุนแรง (ไม่หายไปหลังจากการขัดถูเบา ๆ ด้วยกระดาษทรายแล้ว)
  - หมุดยึดก้านเปิดของคาร์บิเนอ์หลวมหรือยื่นออกมา
  - ก้านเปิดบนตัวคาร์บิเนอ์ไม่สามารถยึดเกี่ยวได้อย่างถูกต้อง
  - แกนหมุนก้านเปิดหลวมหรือยื่นออกมา
  - มีรอยสึกหรออย่างเห็นได้ชัดบนส่วนใดก็ตามของอุปกรณ์ และมีรอยสึกหรอทั่วไปบนโครงของคาร์บิเนอ์ ซึ่งทำให้ประสิทธิภาพของอุปกรณ์ลดลงอย่างมีนัยสำคัญ (ร่องหรือรอยหยัก) ซึ่งมีความลึกมากกว่า 1 มม.
  - มีรอยแตกบนชิ้นส่วนใดก็ตาม โดยเฉพาะอย่างยิ่งบนแกนหมุนก้านเปิด
  - มีความยากลำบากในการปิดนอตด้วยมืออย่างสมบูรณ์ สำหรับคาร์บิเนอ์ ชนิดควิลลิ่ง
- หากพบผลิตภัณฑ์หรือส่วนประกอบใดๆ มีความผิดปกติหรือการสึกหรอใดๆ หรือเมื่อเกิดความสงสัย ควรจะยกเลิกการใช้งานทันที ผลิตภัณฑ์แต่ละชิ้นในระบบความปลอดภัยอาจเกิดความเสียหายเมื่อมีการตกเกิดขึ้น และต้องได้รับการตรวจสอบก่อนใช้งานอีกครั้งอยู่เสมอ ห้ามมิให้ใช้งานผลิตภัณฑ์หลังจากเกิดการตกอย่างรุนแรงเนื่องจากอุปกรณ์อาจเสียหายแม้จะมองไม่เห็นสัญญาณผิดปกติใดๆ ด้วยตาเปล่าก็ตาม

## อายุการใช้งาน

ผลิตภัณฑ์นี้ จะมีอายุการใช้งานดังกล่าวได้ หากไม่มีสาเหตุใดๆ ที่ก่อให้เกิดการหมดสภาพที่ใช้งานไม่ได้ และจะต้องทำการตรวจสอบสภาพอย่างน้อยทุก ๆ 12 เดือน นับตั้งแต่วันที่ใช้งานของผลิตภัณฑ์ครั้งแรก และบันทึกไว้ในแผ่นบันทึกการใช้งานของผลิตภัณฑ์ ต่อไปนี้อาจเป็นปัจจัยที่ลดอายุการใช้งานของผลิตภัณฑ์: การใช้งานมากกว่าปกติ ความกดขี่บางส่วนประกอบต่าง ๆ ของผลิตภัณฑ์ การสัมผัสกับสารเคมี อยู่ในที่ ๆ มีอุณหภูมิสูง รอยขีดข่วนลึก รอยตัด การกระแทกอย่างรุนแรง การใช้งานที่ไม่ถูกต้องและการเก็บรักษาที่ไม่ตรงตามคำแนะนำ หากมีข้อสงสัยว่าผลิตภัณฑ์ไม่มีความปลอดภัยแล้ว กรุณาติดต่อบริษัท C.A.M.P. spa หรือผู้จัดจำหน่าย

ผลิตภัณฑ์ที่ทำงานจากท่อ (ประเภท a, b, c, d - ดัชนีเฉพาะ): มีอายุการใช้งาน 10 ปี นับตั้งแต่วันที่ใช้งานของผลิตภัณฑ์ครั้งแรก โดยคำนึงถึงการเก็บรักษา ไว้ว่าในกรณีใด ๆ ก็ตามไม่ควรเกินสิบสองปีนับแต่วันผลิต (ตัวอย่างเช่น ปีที่ผลิต 2020 จะมีอายุใช้งานจนถึงสิ้นปี 2032)

ผลิตภัณฑ์ที่ทำจากโลหะ (พิมพ์ e - ดัชนีเฉพาะ): / เชื่อมต่อ

อายุการใช้งานของผลิตภัณฑ์นี้ไม่มีกำหนดเวลา



## **การขนส่ง**

จะต้องปกป้องผลิตภัณฑ์จากความเสียหายต่างๆ ตามที่กล่าวไว้ในข้างต้น

## **X - เครื่องหมายสัญลักษณ์ต่างๆ**

1. ชื่อและที่อยู่ผู้ผลิต
2. หมายเลขอ้างอิงของผลิตภัณฑ์
3. ความยาวทั้งหมดของเชือกนิริภัย (รวมตัวเชื่อมต่อหากมีให้)
4. ชื่ออุปกรณ์
5. เดือนและปีที่ผลิต
6. วัน / เดือน / ปีที่ผลิต
7. หมายเลขเครื่อง
8. เครื่องหมายแสดงความถูกต้องตามกฎหมายของสหภาพยุโรป (EU) 2016/425
9. หมายเลขผู้ที่ตรวจสอบการผลิตผลิตภัณฑ์
10. หลักเกณฑ์บรรทัดฐานอ้างอิง และปีที่ตีพิมพ์
11. ค่าแรงดึงแตกหัก
12. รุ่นที่ได้รับการรับรองการใช้ตามมาตรฐาน EAC (มาตรฐาน รัสเซีย-เบลารุส-คาซัคสถาน-ประเทศอาร์มีเนีย-ประเทศคีร์กีซสถาน)
13. อ่านคู่มือการใช้งาน
14. ใช้งานได้เพียงทีละบุคคล
15. อยาปีนขึ้นเหนือจุดผูกยึด หลีกเลี่ยงการแกว่งแบบลูกตุ้ม
16. ใ้รับการรับรองคุณภาพโดยสถาบัน UIAA (International Mountaineering and Climbing Federation)
17. ขึ้นตามมาตรฐาน EN 362
18. ขึ้นตามมาตรฐาน EN 12275
19. ค่าแรงดึงแตกหักของแกนหลัก
20. ค่าแรงดึงแตกหักของแกนรอง
21. ค่าแรงดึงแตกหักเมื่อก้านเปิดเปิดออก

## **Y - ระบบชื่อของส่วนประกอบ**

- [1] เครื่องหมายสัญลักษณ์ต่างๆ
- [2] รังคุม
- [3] ปลอกป้องกัน
- [4] เชือก
- [5] เชือกสลิง
- [6] สายเคเบิล
- [7] วงแหวนโจอมตี
- [8] ห่วงพลาสติคควบคุมเชือก Goblin: อุปกรณ์เสริมสำหรับ Goblin (โปรดดูคู่มือการใช้งาน Goblin)

## วัสดุประกอบหลัก

- [4] โพลีอะไมด์
- [5] โพลีเอสเตอร์
- [6][7] เหล็ก

## เชื่อมต่อ

- [9] ตัว
- [10] คันโยก
- [11] อุปกรณ์เลือก
- [12] แกนหมุนของคันโยก
- [13] ตัวล็อกเร็ว
- [14] น็อต
- [15] ตัวบังคับการตก
- [16] จุดยึดที่หมุนได้
- [17] หมุดป้องกันการหมุน

W1 - หน่วยงานที่ตรวจสอบการผลิตผลิตภัณฑ์

W2 - หน่วยงานซึ่งเป็นผู้สอบประเมินมาตรฐาน EU

## J - แผ่นบันทึกการใช้งานผลิตภัณฑ์

- |                      |                      |                |                    |
|----------------------|----------------------|----------------|--------------------|
| 1. รุ่น              | 5. วันที่ใช้ครั้งแรก | ทุก 12 เดือน   | 12. วันที่ครบกำหนด |
| 2. หมายเลขเครื่อง    | 6. ชื่อผู้ใช้        | 9. วันที่      | ตรวจสอบครั้งต่อไป  |
| 3. เดือนและปีที่ผลิต | 7. หมายเหตุ          | 10. เรียบร้อย  |                    |
| 4. วันที่ซื้อ        | 8. รายการตรวจสอบ     | 11. ชื่อ/ลงนาม |                    |





## LIFE SHEET - SCHEDA DI VITA - FICHE DE DURÉE DE VIE

.....  
**1. Model** - Modello - Modèle

.....  
**2. Serial number** - Numero di serie - Numéro de série

.....  
**3. Month/Year of manufacture** - Mese/Anno di fabbricazione - Mois/Année de fabrication

.....  
**4. Purchase date** - Data di acquisto - Date de l'achat

.....  
**5. Date of first use** - Data del primo utilizzo - Date de la première utilisation

.....  
**6. User** - Utilizzatore - Utilisateur



INSTRUCTION MANUAL  
MANUALE ISTRUZIONI  
MANUEL D'INSTRUCTIONS

---



is a brand owned by **CAMP** SPA  
**C**ONCEZIONE **A**RTICOLI **M**ONTAGNA **P**REMANA  
Via Roma 23, 23834 Premana (LC) - ITALY  
Tel. +39 0341 890117 Fax +39 0341 818010  
[www.camp.it](http://www.camp.it) - [contact@camp.it](mailto:contact@camp.it)

CO 01 MANUALE30  
October 2020 - Rev.22 - © C.A.M.P. S.p.A.

