



## INDEX - ÍNDICE

Training - Entrenamiento		8-9
<b>TECHNICAL INFORMATION INFORMACIÓN TÉCNICA</b>		10-48
<b>ROPE ACCESS</b>	Rope access Trabajos verticales	19-21
<b>TREE CLIMBING</b>	Tree climbing Arboricultura	22-26
<b>CONFINED</b>	Confined spaces Espacios cerrados	27-29
<b>TOWERS/INDUSTRY</b>	Towers and industrial structures Torres y estructuras industriales	30-33
<b>ROOFS</b>	Roofs Tejados	34-37
<b>CONSTRUCTION</b>	Construction Construcción	38-40
<b>PLATFORMS</b>	Elevating platforms Plataformas elevadoras	41-42
<b>SELF RESCUE</b>	Self rescue Autorescate	43-46
<b>TEAM RESCUE</b>	Team rescue Rescate organizado	47-48
<b>GENERAL</b>	General use not restricted to any application in particular Usos general no vinculado a una aplicación concreta	

<b>PRODUCTS PRODUCTOS</b>		49-285
Harnesses Arneses		50-96
Helmets Cascos		97-119
Energy absorbers and lanyards Absorbedores de energía y elementos de amarre		120-149
Anchoring devices Dispositivos de anclaje		150-166
Mechanical devices Dispositivos mecánicos		167-211
Ropes Cuerdas		212-225
Hooks and carabiners Conectores y mosquetones		226-251
Rescue devices Dispositivos de rescate		252-255
Backpacks and bags Mochilas y bolsas		256-263
Traction Minicrampónes		264-266
Promotionals Promocional		267-271
PPE Management Gestión PPE		272-280
Black Line		281-285
Alphabetical index Índice alfabético		286-287

## LEGEND - LEYENDA

### NEW

New products.

Nuevos productos.

### UPDATED

Products with updates.

Productos con actualizaciones.

### NFC - HF RFID

Products equipped with NFC TRACK tags with HF RFID technology for digital management of PPE.

Productos dotados de chip NFC TRACK con tecnología HF RFID para la gestión digital de los EPI.

### FIREPROOF

Products made of aramid materials for higher resistance to heat and fire.

Productos fabricados con materiales de aramida para una mayor resistencia al calor y al fuego.

### INTERNATIONAL CE+ANSI

Product of international value, certified in accordance with European CE EN and American ANSI standards.

Producto de valor internacional, certificado según la norma europea CE EN y la norma estadounidense ANSI.

### PAT. PEND.

Products that have a utility patent application.

Productos para los que se ha cursado una solicitud de patente.

### DESIGN PAT. PEND.

Products that have a design patent application.

Productos para los que se ha cursado una solicitud de registro de diseño.

## QUALITY SYSTEM - SISTEMA DE CALIDAD

All C.A.M.P. products are developed, manufactured and controlled with a Quality System certified in compliance with ISO 9001:2015 and with module D of European regulation (EU) 2016/425.

Todos los productos C.A.M.P. están desarrollados, fabricados y controlados según un Sistema de Calidad certificado de conformidad con ISO 9001:2015 y con el módulo D del reglamento europeo (UE) 2016/425.

## STANDARDS



**Conformity marking according to European regulation (EU) 2016/425**  
**Marca que indica la conformidad según el reglamento europeo (UE) 2016/425**

- EN 166** Eye protection goggles  
Dispositivos de protección ocular
- EN 170** Ultraviolet filters  
Filtros para el ultravioleta
- EN 172** Sunglare filters for industrial use  
Filtros de protección solar para uso laboral
- EN 341** Rescue descender devices  
Dispositivos de descenso para rescate
- EN 352** Hearing protectors  
Protectores auditivos
- EN 353/2** Guided type fall arresters  
Anti caídas de tipo guiado
- EN 354** Lanyards  
Elementos de amarre
- EN 355** Energy absorbers  
Absorbedores de energía
- EN 358** Work positioning systems  
Sistemas de posicionamiento
- EN 360** Retractable type fall arresters  
Dispositivos anticaída retractiles
- EN 361** Full body harnesses  
Arneses anticaída
- EN 362** Work connectors  
Conectores profesionales
- EN 388** Protection gloves against mechanical risks  
Guantes de protección contra riesgos mecánicos
- EN 397** Industrial safety helmets  
Casco de protección para la industria
- EN 564** Accessory cords  
Cuerdas auxiliares
- EN 566** Slings  
Anillos
- EN 567** Rope clamps  
Bloqueadores
- EN 795/B** Portable anchor devices  
Dispositivos de anclaje portables
- EN 795/C** Horizontal flexible anchor lines  
Lineas de anclaje flexibles horizontales
- EN 813** Sit harnesses  
Arneses de asiento
- EN 892** Dynamic ropes  
Cuerdas dinámicas
- EN 1496** Rescue lifting devices  
Dispositivos de izado
- EN 1498** Rescue loops  
Correas de rescate
- EN 1891** Low stretch Kernmantel ropes  
Cuerdas con vaina de bajo coeficiente de alargamiento
- EN 15151** Braking devices for climbing  
Dispositivos de frenado para la escalada
- EN 12275** Mountaineering connectors  
Conectores de alpinismo
- EN 12277** Mountaineering harnesses  
Arneses de alpinismo
- EN 12278** Pulleys  
Poleas
- EN 12492** Helmets for mountaineers  
Cascos de alpinismo
- EN 12841** Rope adjustment systems  
Dispositivos de regulación para cuerda
- EN 12841** Safety line fall-arrest devices  
**Type A** Dispositivos anticaída para la cuerda de seguridad
- EN 12841** Working line ascenders  
**Type B** Ascensores de la línea de trabajo
- EN 12841** Working line descenders  
**Type C** Descensores de la línea de trabajo
- EN ISO 16321** Eye and face protection for occupational use  
Protección ocular y facial para uso en el trabajo
- EN 50365** Electrically insulating helmets for use on low voltage installations  
Cascos eléctricamente aislantes para utilización en instalaciones de baja tensión
- TS 16415** Recommendations for anchor devices for use by more than one person simultaneously  
Recomendaciones relativas a los dispositivos de anclaje para ser utilizados por varias personas al mismo tiempo
- GS-ET 29** Face shields for electrical works  
Pantallas faciales para trabajos de electricidad

## **ANSI** American National Standards Institute Normas EE.UU.

- Z359.1** Safety requirements for personal fall arrest systems, subsystems and components  
Requisitos de seguridad para sistemas, subsistemas y componentes de protección personal anticaída
- Z359.4** Safety requirements for rescue systems, subsystems and components  
Requisitos de seguridad para sistemas, subsistemas y componentes para rescate
- Z359.11** Safety requirements for full body harnesses  
Requisitos de seguridad para los arneses integrales
- Z359.12** Connecting components for personal fall arrest systems  
Elementos de conexión para sistemas de protección personal anticaída
- Z359.18** Safety requirements for anchorage connectors  
Requisitos de seguridad para los conectores de anclaje
- Z87.1** Personal eye and face protection devices  
Equipos de protección personal para los ojos y el rostro
- Z89.1** Industrial head protection  
Protección de la cabeza para la industria
- Z133** Safety requirements for arboricultural operations  
Requisitos de seguridad para las operaciones de arboricultura
- ASTM** Standard specifications for personal climbing equipment
- F887** Especificaciones estándares para el equipo personal de escalada



## **Canadian Standards Association** Normas canadienses

- Z259.12** Connecting components for personal fall arrest systems  
Elementos de conexión para sistemas de protección personal anticaída



## **Certification of the Custom Union between Russia-Belarus-Kazakhstan-Kyrgyzstan-Armenia** **Certificación de la Unión Aduanera entre Rusia-Bielorrusia-Kazajistán-Kirguistán-Armenia**



## **Standards of the International Climbing and Mountaineering Federation** **Normas de la Unión Internacional de Asociaciones de Alpinismo**



## THE VALUE OF CONTACT

After a long interlude we returned to travel and meeting regularly in person. We had almost lost the habit of it and it has been nice to meet again, talk face to face, exchange experiences about these objectively difficult years in person, and take stock of the situation. We have rediscovered the value of these authentic and enriching interactions in a market that still values direct contact. The context has certainly changed, it presents numerous new challenges, but it is positive to note that the human dimension remains the same.

We talk about products, which are our passion, but also about distribution and supply chain, which act as a link between us and the millions of customers around the world. And of course, we talk about the uniqueness of our company, whose recent rebranding project has managed to truly represent our essence and captivate our customers. We have underlined the importance of working in a context of stability and security which have always been essential features of C.A.M.P.'s offer to its customers and stakeholders. Anyone who knows us knows how focused we are on these aspects and how they set us apart. It was for this reason that C.A.M.P. was recognized among the "Imprese Champions 2023": an award assigned by the ItalyPost study center in collaboration with the "Corriere della Sera" (the most prestigious Italian newspaper) that is presented at the Milan Stock Exchange to one thousand Italian companies of any size and sector that have grown the most in the last six years.

However, we have never looked at prizes as a target to reach. Rather, we continue to see them as stimuli to do even better and to continue strong on our path of 'Responsible Evolution'. This is the title we have chosen for our social responsibility and sustainability program that represents a new challenge for us in form, but not in substance, given that we have been operating for over 130 years in a real mountain context, far from major communication routes ... a place in theory with unfavorable conditions for doing business in the modern context. Ours is a vision with ancient roots where the new program integrates perfectly. We are happy now to have a platform to be able to organize, share and communicate our approach to these issues in a more organic way.

There are five pillars, each essential to the other, in which we will invest our commitment and our resources: governance, people, community, environment and products. Governance embodies the choices that each company makes to perpetuate its existence and development over time. In turn, such choices cannot forget people, who represent the protagonists of our history and the community in which we are rooted. The environment is the source of inspiration for our actions: the context in which the products, the focal point of what we do, are an expression our values through quality, safety and all-round sustainability.

This catalog contains all these products. It presents and enhances them with words and images, but to truly grasp what is special about the new Elektron harness for working on towers, the Gyro Lanyard positioning lanyards designed for tree climbing, or the Enigma 3Lock swivel device, it is necessary to put them to test in the field. From our side, we are always ready to welcome suggestions and advice in the name of that direct contact we mentioned in the beginning and which, for us, remains truly important.

**Eddy Codega**  
President

## EL VALOR DEL CONTACTO

Tras un largo paréntesis hemos vuelto a viajar y a reunirnos habitualmente. Casi habíamos perdido el hábito y ha sido bonito encontrarnos de nuevo, hablar frente a frente, intercambiar en persona las experiencias de estos años objetivamente difíciles y hacer balance. Hemos redescubierto el valor de todas estas cosas, auténticas y enriquecedoras en un mercado que de nuevo pone en valor los contactos directos: el contexto ciertamente ha cambiado, presenta numerosos nuevos desafíos, pero es positivo constatar que las bases humanas siguen siendo las mismas.

Hemos hablado de productos, que son nuestra pasión, pero también de distribución y de precios, que son el intermedio entre nosotros y los trabajadores. Y, naturalmente, hemos hablado del carácter único de nuestra empresa, cuyo reciente proyecto de renovación de la marca ha logrado representar realmente nuestra esencia y ha resultado fascinante para todos. Hemos subrayado la importancia de trabajar en un contexto de estabilidad y seguridad, características desde siempre fundamentales de la oferta de C.A.M.P. a sus clientes y colaboradores. Quien nos conoce sabe bien hasta qué punto estamos centrados en estos aspectos, peculiares de nuestro modus operandi. Un modo de abordar el mercado, confirmado también por la inclusión de C.A.M.P. Entre las "Empresas Champions 2023": un reconocimiento asignado por el centro de estudios ItalyPost en colaboración con el "Corriere della Sera" – uno de los más prestigiosos y respetados periódicos italianos –, y que ha premiado en la Bolsa de Milán a las mil empresas italianas de cualquier tamaño y sector que más han crecido en los últimos seis años.

Sin embargo, nunca hemos visto esos reconocimientos como objetivos. Seguimos viéndolos más bien como estímulos para hacerlo todavía mejor, siguiendo el surco en que últimamente se está desarrollando nuestro recorrido de "Evolución Responsable". Este es el título que hemos elegido para nuestro programa de responsabilidad social y sostenibilidad: un desafío que para nosotros es nuevo en las formas, pero no en la sustancia, dado que trabajamos desde hace más de 130 años en un contexto de auténtica montaña, alejado de las grandes vías de comunicación y en teoría desfavorable a la actividad empresarial. La nuestra es una visión de raíces antiguas, en las que el nuevo programa se integra a la perfección. Será bonito poder organizar, compartir y comunicar de manera más orgánica nuestro planteamiento de estas temáticas.

Son cinco pilares, ninguno de los cuales puede prescindir de los demás, en los que invertiremos nuestro esfuerzo y nuestros recursos: la gobernanza, las personas, la comunidad, el medio ambiente y los productos. La gobernanza encarna las decisiones que toda empresa toma para perpetuar su existencia y desarrollo a lo largo del tiempo. A su vez las decisiones no pueden prescindir de las personas, los auténticos protagonistas de nuestra historia, la comunidad en que se afianzan nuestras raíces. El medio ambiente es la fuente de inspiración de nuestras acciones: el contexto en el que los productos, punto central de lo que hacemos, expresan cada vez más nuestros valores a través de la calidad, la seguridad y la sostenibilidad integral.

Este catálogo los reúne a todos: los presenta y realiza a través de palabras e imágenes, tratando de hacer comprender el cuidado y la atención que hay detrás de cada uno de ellos. Aunque, para captar realmente lo que tienen de especial el nuevo arnés Elektron para trabajos en torres, los elementos de amarre de sujeción Gyro diseñados para arboricultura y el dispositivo giratorio Enigma 3Lock, hay que ponerlos a prueba sobre el terreno. Por nuestra parte, siempre estamos dispuestos a debatir, a recibir sugerencias y consejos en nombre de ese contacto directo que mencionábamos al principio y que, para nosotros, sigue siendo realmente importante.

**Eddy Codega**  
Presidente



## C.A.M.P.: TRADITION IN EVOLUTION FOR THE SAFETY OF THE PEOPLE WHO WORK

To say everything in one word ... is it possible? No, but acronyms get us a step closer. Acronyms are all around us and so many lose their meanings over time as their effectiveness makes them a kind of word on their own. So much so that we come to forget their meanings and their origins. It is a shame because historic acronyms often contain a rich summary of the events, places, characters and ideas of the company or the entity or the idea they characterize.

C.A.M.P. is an acronym that stands for four words: Costruzione Articoli Montagna Premana which translates to Construction Articles Mountains Premana. These words ... and precisely these words ... perfectly define the soul of the unique reality that is C.A.M.P. both today and throughout the company history since 1889. Here we take a moment to go behind each word and the acronym in total to remember its roots, its relevance still today and its promise for the future.

**Costruzione** (Construction). Nicola Codega with his forge and wrought iron embodied the culture of crafting, creating and manufacturing in its purest form at the local level. From that workshop (which still exists in Premana) came everyday objects for residents of the village and the valley below. At the beginning of the twentieth century, the business passed to Nicola's son Antonio who went looking for new possibilities beyond utility items and beyond the Valsassina valley. In 1920, first by bicycle, then by train, he traveled to Lecco and then to Milan with six ice axes for the Brigatti shop. It was a few pieces that would be followed by three thousand for the Italian Alpine Corps. This is where the long journey of C.A.M.P. began, first in the natural environment and today also in the work world.

**Articoli** (Articles). Between 1960 and 1980, the company becomes international with the third generation of the Codega family owners as the brothers Orazio, Nicolino, Samuele and Benedetto (the four sons of Antonio Codega) establish close relationships with top level

international mountaineers and collaborate to design and build the equipment to help them achieve their objectives. From the evolution of mountaineering materials, C.A.M.P. found it natural to apply its solutions-based approach to developing innovative solutions for work at height. And just as for the creation of mountain products, the relationship with climbers, mountaineers and ski mountaineers has always been fundamental, it is the same for work products with the important collaborations of C.A.M.P. with professionals and organizations in the field of work at height.

**Montagna** (Mountains). From an ancient village to eighty countries on all continents, from Nicola Codega's local craftsmanship to the global market, the products cross borders, climb the highest peaks and one day find themselves on other walls, those of skyscrapers and dams. C.A.M.P. has put to good use a wealth of knowledge and experience with few equals, managing to protect both those in search of adventure or recreation in the outdoors and those who are called to work every day in the service of the community.

**Premana**. Here we are in Premana, where the fourth generation of the Codega family has kept the great-grandfather Nicola's workshop and where, having taken over the leadership of the company, C.A.M.P. has created its new modern headquarters. You arrive in Premana by car, but the road ends in the village. After that it is narrow valleys with steep hills leading to the beloved peaks that surround the village on all side. It is a wild place and it is the place where C.A.M.P. was born, grew up, and it is where we have chosen to stay. Premana is a special place where craftsmanship has become industry and where unique design and mass production dialogue with each other like young and old.

**Carlo Caccia**

**Journalist and text editor of C.A.M.P.**



**Costruzione**



**Articoli**



**Montagna**



**Premana**

## C.A.M.P.: UNA TRADICIÓN EN EVOLUCIÓN PARA LA SEGURIDAD DE LOS TRABAJADORES

Decirlo todo con una sola palabra. ¿Imposible? En absoluto: para eso están los acrónimos. Y muchos están tan arraigados, suenan tan bien, que pocos conocen su origen y el significado. Es una lástima, de verdad, porque no pocas veces – prácticamente siempre cuando se trata de empresas históricas – un acrónimo resume acontecimientos, recuerda lugares, cita personajes y objetos: es la imagen externa, conocida por el público, de un mundo por conocer. Veamos entonces qué hay tras las cuatro letras de C.A.M.P. para ver qué representan: no solo para descubrir que son las de las correspondientes palabras – *Costruzione Articoli Montagna Premana* – sino, sobre todo, para entender por qué precisamente estas palabras, y no otras, definen perfectamente el ánimo de una empresa única, activa en el corazón de los Alpes desde el lejano 1889.

**Costruzione** (Construcción). Nicola Codega, su fragua, el hierro forjado: cultura artesana en estado puro, a nivel local. De aquel taller, que todavía existe, salen objetos de uso cotidiano para quienes viven en el pueblo y en el valle. A comienzos del siglo XX, la actividad pasa a su hijo Antonio, que la desarrolla buscando nuevas oportunidades. Tanto es así que, en 1920, un tramo en bicicleta y otro en tren, desciende hasta Lecco y de allí a Milán llevando consigo seis piolets para Brigatti, una pionera tienda de deportes: pocas piezas, a las que seguirán otras tres mil para el Cuerpo de Alpinos. Así, con este importante aporte a las famosas tropas de montaña del ejército italiano, C.A.M.P. inicia su largo camino para garantizar la seguridad de quienes trabajan a gran altura, primero en el medio natural y después en diversos contextos laborales.

**Articoli** (Artículos). Entre 1960 y 1980, con la tercera generación Codega, la empresa adquiere una proyección cada vez más internacional. Los hermanos Orazio, Nicolino, Samuele y Benedetto, hijos de Antonio, forjaron estrechas relaciones con algunos de los alpinistas más destacados del mundo, comprendieron sus necesidades y crearon el equipo que necesitaban. Después, de la evolución de los materiales de alpinismo, se pasó naturalmente a la búsqueda de soluciones innovadoras para el trabajo en altura, hasta el desarrollo

de las herramientas de referencia actuales, como el anticaidas Goblin, el descensor multifuncional Giant y la gama de bloqueadores Turbo. Y al igual que la relación con escaladores, montañistas y esquiadores de montaña ha sido siempre fundamental para la fabricación de productos de montaña, también hay que destacar las importantes colaboraciones de C.A.M.P. con profesionales y organizaciones del sector.

**Montagna** (Montaña). De un antiguo pueblo a ochenta países de todos los continentes, de la artesanía local de Nicola Codega al mercado global: los productos cruzan fronteras, escalan las cimas más altas y un día se encuentran en otras paredes, las de un rascacielos o una presa, donde son utilizados y apreciados por los encargados de su inspección y mantenimiento. C.A.M.P. ha puesto en práctica un bagaje de conocimientos y experiencia casi inigualable, consiguiendo proteger tanto a quienes buscan aventura o recreo en momentos especiales de la vida como a quienes están llamados a trabajar cada día al servicio de la comunidad. Es un círculo que se cierra - trabajo, pasión, trabajo - bajo el signo de la verticalidad. La referencia sigue siendo la montaña: ese mundo que C.A.M.P., a pesar de todas las dificultades que entraña tal elección, ha decidido no abandonar.

**Premana**. Llegamos así a Premana, donde la cuarta generación de la familia Codega ha conservado el taller de su bisabuelo Nicola y donde, tras tomar la dirección de la empresa, ha construido su nueva sede ultramoderna. Hasta aquí la carretera es ancha, se puede llegar en auto, pero más adelante hay callejuelas estrechas y empinadas, un microcosmos cuesta arriba: es el pueblo de Premana que, si no conoce, le invitamos a visitar. C.A.M.P. nació aquí, donde creció y donde ha decidido quedarse: un lugar como leitmotiv en esta historia de ciento y tantos años. Premana, donde la artesanía se ha convertido en industria - aunque no la ha erradicado - y donde las piezas únicas y la producción en serie dialogan como viejos y jóvenes: las personas que, desde 1889, escriben la particular historia de C.A.M.P. viviéndola.

**Carlo Caccia**  
Periodista y editor de textos de C.A.M.P.

# NEWS 2024 - NOVEDADES 2024

## Harnesses - Arnese



**ELEKTRON**  
**3490**  
Pag. 78



**GOLDEN TOP EVO ALU**  
**094122-094123**  
Pag. 73



**GOLDEN TOP PLUS**  
**092121**  
Pag. 74



**GT CHEST**  
**216602**  
Pag. 64

## Helmets - Cascos



**ARES ELECTRIC SHIELD**  
**3491**  
Pag. 114



**ARES MESH SHIELD**  
**3492**  
Pag. 115



**PAXA H**  
**3496**  
Pag. 117



**HELMET LINERS - 200 pcs**  
**1585**  
Pag. 118

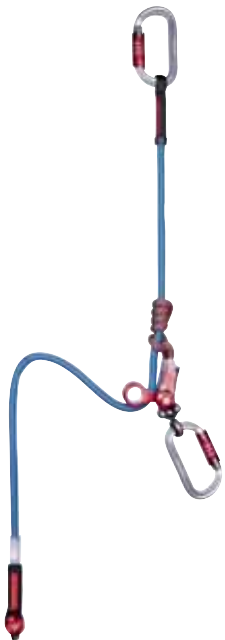


**HELMET NAMECARD HOLDER**  
**3519**  
Pag. 116



**AIR COMFORT SYSTEM**  
**074522**  
Pag. 118

## Energy absorbers and lanyards - Absorbedores de energía y elementos de amarre



**GYRO LANYARD SINGLE**  
**3484**  
Pag. 143



**GYRO LANYARD TWIN**  
**3485**  
Pag. 144



**GYRO LANYARD DOUBLE**  
**3486**  
Pag. 145



**DRUID LANYARD**  
**3517**  
Pag. 146



Anchoring devices - Dispositivos de anclaje



ENIGMA 3LOCK  
3483-348303  
Pag. 160



ENIGMA 3LOCK DOUBLE  
3498  
Pag. 161



EXPRESS FIRE 60 cm  
3199060  
Pag. 155

Mechanical devices - Dispositivos mecánicos



TRIPOS  
3507  
Pag. 208



TRIPOS LIFT  
3508-3509  
Pag. 209

COBRA LIFT 10  
3503  
Pag. 205



COBRA LIFT 25  
3504  
Pag. 205



COBRA LIFT 35  
3505  
Pag. 206



COBRA LIFT  
BRACKET  
3506  
Pag. 206



COBRA 10 V  
2076V  
Pag. 203



COBRA 15 V  
2077V  
Pag. 203



COBRA 20 V  
2078V  
Pag. 204



COBRA 30 V  
2099V  
Pag. 204



TURBOSPUR SYSTEM  
3501  
Pag. 194



STANDARD AIDER  
3041C  
Pag. 190

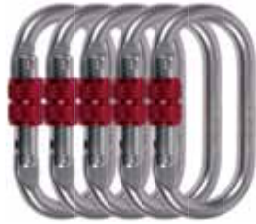


# NEWS 2024 - NOVEDADES 2024

## Hooks and carabiners - Conectores y mosquetones



OVAL STANDARD LOCK  
**0981E**  
Pag. 235



SET 5 OVAL STANDARD LOCK  
**0981E01**  
Pag. 235



SET 10 KYP OVAL  
**3510**  
Pag. 235



SET 10 KYP OVAL XL  
**3511**  
Pag. 243



OVAL XL LOCK  
**212301** Green  
**212302** Blue  
Pag. 242



OVAL XL 2LOCK  
**212401** Green  
**212402** Blue  
Pag. 242



OVAL XL 3LOCK  
**212501** Green  
**212502** Blue  
Pag. 243



OVAL XL  
**2126** Titanium  
Pag. 243



GUIDE XL LOCK  
**136301** Green  
**136302** Blue  
Pag. 245



GUIDE XL 2LOCK  
**136401** Green  
**136402** Blue  
Pag. 245



GUIDE XL 3LOCK  
**136501** Green  
**136502** Blue  
Pag. 245



NIMBUS LOCK  
**292703** Gun Metal / Blue  
Pag. 240



SET 3 NIMBUS LOCK  
**3434**  
Pag. 240



EKTO  
**3470**  
Pag. 248



RACK PACK EKTO  
**3512**  
Pag. 248



EKTO LOCK  
**3471**  
Pag. 248



RACK PACK EKTO LOCK  
**3513**  
Pag. 248



SET 5 OVAL QUICK LINK  
STEEL 8 mm  
**093401**  
Pag. 249



SET 5 OVAL QUICK LINK  
STEEL 10 mm  
**093501**  
Pag. 249



SET 5 OVAL QUICK LINK  
STAINLESS 8 mm  
**093901**  
Pag. 249



SET 5 OVAL QUICK LINK  
STAINLESS 10 mm  
**094901**  
Pag. 249



SET 5 DELTA QUICK LINK  
STEEL 8 mm  
**095501**  
Pag. 250



SET 5 DELTA QUICK LINK  
STEEL 10 mm  
**096101**  
Pag. 250



SET 5 DELTA QUICK LINK  
STAINLESS 8 mm  
**099101**  
Pag. 250



SET 5 DELTA QUICK LINK  
STAINLESS 10 mm  
**099201**  
Pag. 250



OVAL MINI LINK  
STAINLESS  
**0929**  
Pag. 251

Ropes - Cuerdas



IRIDIUM 10.5 mm HEATCORE  
2813 Red/Blue  
Pag. 219



IRIDIUM 11 mm HEATCORE  
2814 Blue/Red  
Pag. 219

Gloves - Guantes



START FULL FINGER  
2043  
Pag. 225



START FINGERLESS  
2042  
Pag. 225

Rescue devices - Dispositivos de rescate



RESCUE KIT DRUID 100 m  
219701  
Pag. 254



RESCUE KIT DRUID RATCHET 100 m  
326601  
Pag. 254



RESCUE KIT DRUID EVO 100 m  
219901  
Pag. 255



ACCESS RESCUE POLE  
3514-3515  
Pag. 255

Backpacks and bags - Mochilas y bolsas



CARGO  
2785F 40 L - Yellow  
3278F 60 L - Blue  
Pag. 260



TRANSPORT  
3488 20 L  
3489 30 L  
Pag. 262

PPE Management - Gestión PPE



NFC TRACK SCANNER  
3472 International Qwerty  
3473 France Azerty  
Pag. 277



INSPECTING PPE  
294901 Versione italiana  
295001 English version  
Pag. 280

# TRAINING ENTRENAMIENTO

## MANAGEMENT OF PPE

The prevailing regulation (EN 365) prescribes that personal protective equipment (PPE) against falls from a height must be subjected to annual review by a competent person in order to verify the equipment's safety and functionality. C.A.M.P. further suggests that customers invest in a training course for the management of PPE that covers product identification, best practices, use of product life sheets, periodic examinations and proper retirement of old or damaged equipment. Properly trained individuals, organizations and retailers can receive a certificate for the management and inspection of C.A.M.P. equipment. The courses are held at our site, at some of our reseller or distributor sites, or directly at the customer's site. Please contact us for more information on our certificates and inspection programs.

## CURSO, CONTROL Y GESTIÓN DE LOS EPI

La normativa técnica vigente (EN 365) señala que el equipo de protección personal (EPI) contra caídas desde alturas está sujeto a inspección anual por personal competente con el fin de verificar la seguridad y la funcionalidad de forma periódica. C.A.M.P. ofrece a sus clientes un curso de formación para la gestión del EPI: la identificación, la puesta en uso, la compilación de la ficha de vida, el examen periódico, la retirada. De este modo, el cliente, el gestor del EPI e incluso el usuario pueden contar con todo el conocimiento y obtener un certificado para la gestión y la comprobación del equipo C.A.M.P. Los cursos tienen lugar en centros C.A.M.P., en las instalaciones de algunos de nuestros vendedores y distribuidores, o directamente en la sede que escoja el cliente. Para más información pónganse en contacto con nosotros.





## INFORMATION, EDUCATION AND TRAINING ON THE USE OF PPE

In order to work at heights safely, not only is suitable PPE necessary, but it is also imperative for each worker to be educated and trained appropriately on the use of fall arrest and positioning PPE for the specific type of activity they will be carrying out.

This is why C.A.M.P. offers educational courses on the use of PPE. Courses can be customized based on the specific needs of the customer and specific work activities.

The courses are held at structures of C.A.M.P. partners, at some of our reseller or distributor sites, or directly at the customer's site in any country. Contact us for additional information.



## CURSOS DE INFORMACIÓN, FORMACIÓN Y PREPARACIÓN PARA EL USO DE LOS EPI

Para operar de forma segura cuando se trabaja en altura, no solo es necesario disponer de EPI adecuados, sino que además es indispensable que cada uno de los trabajadores posea la formación y la preparación apropiadas para usar los EPI anticáida y de posicionamiento en el tipo de actividad específico que se va a llevar a cabo.

Por tal motivo, C.A.M.P. completa la venta de su gama de productos ofreciendo cursos de formación sobre el uso de los E.P.I., que se pueden personalizar de acuerdo con las exigencias específicas de cada actividad.

Los cursos tienen lugar en estructuras asociadas de C.A.M.P. o directamente en la sede que escoja el cliente, incluso a nivel internacional. Para más información, pónganse en contacto con nosotros.



# TECHNICAL INFORMATION INFORMACIÓN TÉCNICA



Jade professionals at work on Christo's latest work: the wrapped Arc de Triomphe.  
Profesionales de Jade trabajando en la última obra de Christo: el Arco del Triunfo empaquetado.  
Paris, France (courtesy of Jade, ph. Daniel Lengart).

## WARNING

The technical information in this catalog concerning the various activities of work at heights are merely examples and must be integrated and redrafted in the risk assessment phase prior to beginning any activity or work, bearing in mind the specific legislation of each individual country or industry.

The techniques pointed out in this catalog have no educational value: the use of these techniques and the relative PPE must be preceded by specific, professional education and training.

## ADVERTENCIA

La información técnica que se proporciona en este catálogo referente a los diversos trabajos en altura es puramente orientativa y se debe integrar y redefinir durante la fase de valoración de riesgos antes de iniciar cualquier actividad, teniendo en cuenta la legislación específica de cada país.

Las técnicas mencionadas en este catálogo carecen de valor formativo y tanto su empleo como el de los relativos EPI debe estar precedido de la formación y preparación específicas procedentes.



**ROPE ACCESS**

Rope access / Trabajos verticales

p. 19-21



**TREE CLIMBING**

Tree climbing / Arboricultura

p. 22-26



**CONFINED**

Confined spaces / Espacios cerrados

p. 27-29



**TOWERS/INDUSTRY**

Towers and industrial structures / Torres y estructuras industriales

p. 30-33



**ROOFS**

Roofs / Tejados

p. 34-37



**CONSTRUCTION**

Construction / Construcción

p. 38-40



**PLATFORMS**

Elevating platforms / Plataformas elevadoras

p. 41-42



**SELF RESCUE**

Self rescue / Autorescate

p. 43-46



**TEAM RESCUE**

Team rescue / Rescate organizado

p. 47-48

# WORK-AT-HEIGHT TECHNIQUES

## TÉCNICAS DE TRABAJO EN ALTURA

### WORK-AT-HEIGHT TECHNIQUES

When working at height, it is possible to choose between one or more of the following techniques, depending on the risks, the features of the structure, and on the type of the activity to carry out. Figures represent non-exhaustive examples of possible types of systems.

**Restraint:** technique used to prevent a worker from entering a fall risk area by means of the limitation of the length of the connection between the anchor point and the user's harness (**fig.1**).

**Positioning:** technique used to position a worker securely in a fall risk area without creating a risk of falling. Usually the connection is adjustable in length. It is essential to give special consideration to the need of an additional fall-arrest system as a backup connection (**fig.2**).

**Fall Arrest:** technique used to catch and reduce the force of a fall from heights. The system must include a full body harness and a connection which features an energy-absorption function (**fig.3**).

**Rope access:** fall protection system that enables the user to get to and from the workplace in tension or suspension in such a way that a free fall is preventable or arrestable. Rope access systems always include a working line for movement by means of ascenders and descenders, combined with a safety line equipped with a fall-arrest device that can intervene in case of failure of the working line (**fig.4**).

**Rescue:** a personal fall protection system by which a person can rescue themselves or others and which prevents both rescuer and victim from a free fall. It allows the evacuation from the working place to a safe place by descent and/or ascent. A rescue system can include only one line: a secondary safety line is mandatory during rescue training. A rescue system and the procedure to carry it out safely must always be foreseen for all work-at-height activities (**fig.5**).

### TÉCNICAS DE TRABAJO EN ALTURA

En los trabajos en altura se puede elegir entre una o más de las siguientes técnicas, dependiendo de la magnitud del riesgo, las características de la estructura y el tipo de trabajo por realizar. Las figuras representan ejemplos no exhaustivos de los posibles tipos de sistema.

**Retención:** Técnica que impide al operario acceder a una zona que presenta un riesgo de caída, limitando la longitud de la anclaje entre el punto de anclaje y el arnés del operario (**fig.1**).

**Posicionamiento:** Técnica con la que el operario trabaja en suspensión permaneciendo con el dispositivo en tensión, sin posibilidad de caída. Normalmente, la longitud del anclaje se puede ajustar. Se debe considerar atentamente la posibilidad de proporcionar un segundo punto de anclaje de seguridad anticaída (**fig.2**).

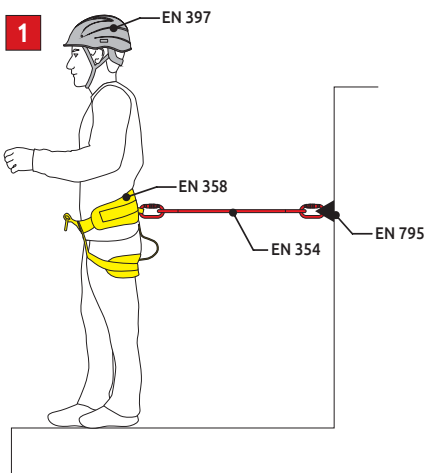
**Anticaída:** Técnica que permite la detención de una caída desde altura, y la reducción de la fuerza desarrollada durante la caída. El sistema debe incluir necesariamente un arnés completo anticaída y un anclaje que incorpore una función de absorción de energía (**fig.3**).

**Trabajos verticales:** sistema de protección personal que le permite al usuario el acceso a la zona de trabajo en tensión o en suspensión, de modo de impedir o detener la caída libre. Los sistemas de trabajos verticales prevén siempre una línea de trabajo para desplazarse a través de descensores y ascensores, combinada con una cuerda de seguridad con un dispositivo anticaída que se activa en caso de problemas en la cuerda de trabajo (**fig.4**).

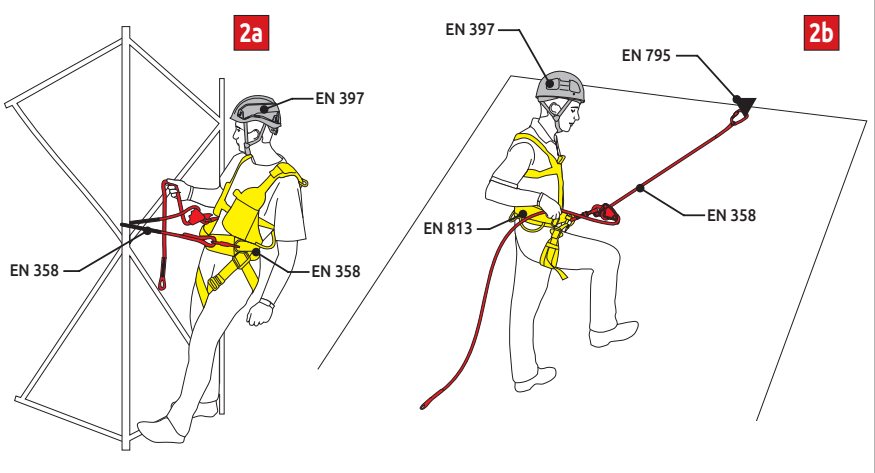
**Rescate:** sistema de protección personal que permite evacuar al personal de la zona de trabajo por sí mismos o por otros. El sistema de rescate debe garantizar la protección contra una caída libre tanto del accidentado como del rescatista y debe permitir la evacuación a un lugar seguro a través de descenso y/o ascenso. Un sistema de rescate puede incluir una sola línea de rescate: la línea de seguridad adicional debe ser proporcionada necesariamente durante el entrenamiento. Un sistema de rescate y el procedimiento correspondiente siempre deben ser provistos para todos los tipos de trabajos en altura (**fig.5**).



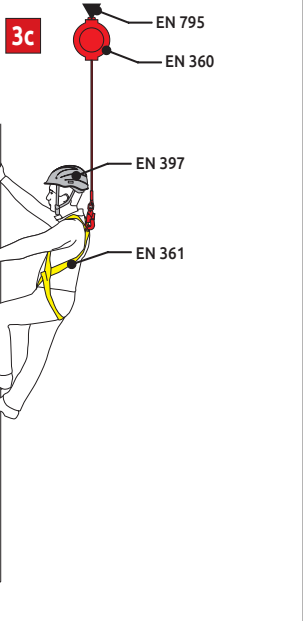
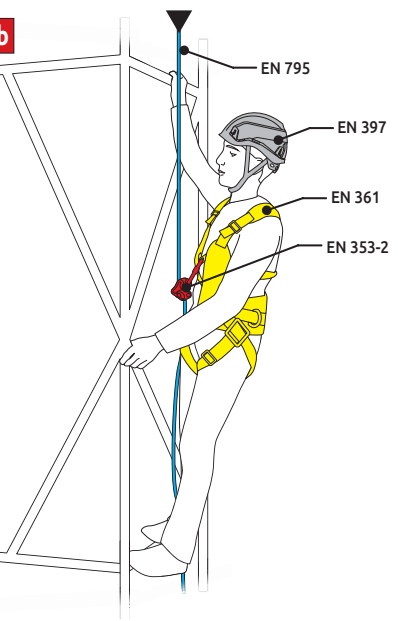
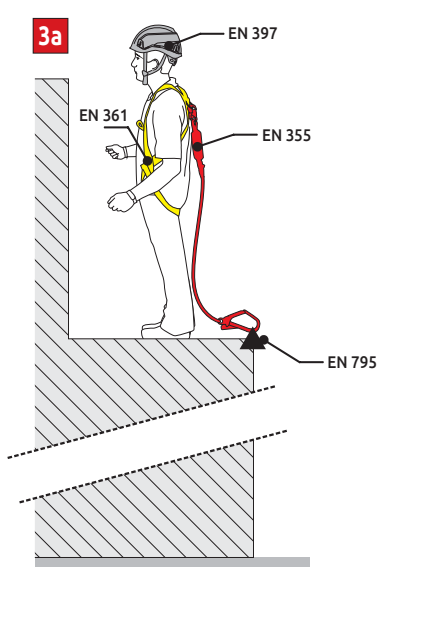
**Restraint - Retención**



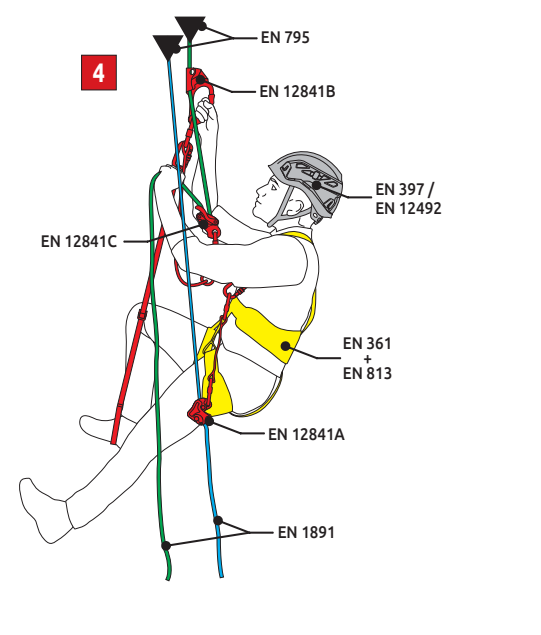
**Positioning - Posicionamiento**



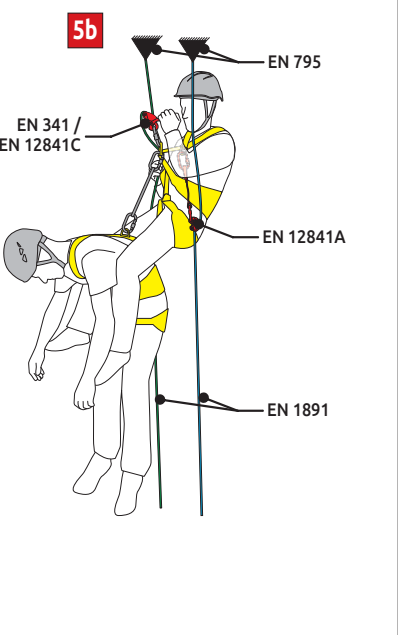
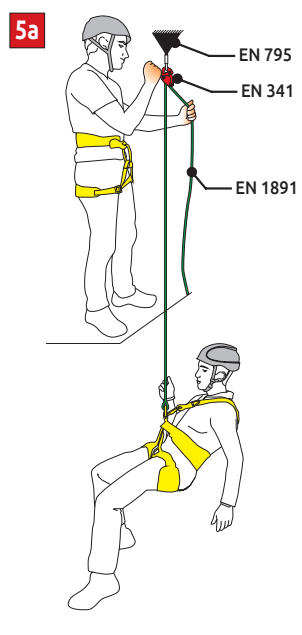
**Fall Arrest - Anticaída**



**Rope access - Trabajos verticales**



**Rescue - Rescate**



# FALL FACTOR FACTOR DE CAÍDA

## FALL FACTOR

Fall Factor is a rating used to evaluate the danger of specific scenarios when working at heights. Fall Factor (fig.6) is calculated using the following equation:

$$\text{Fall Factor} = \frac{\text{Height of Fall}}{\text{Length of Lanyard}}$$

In situations where the Fall Factor will be 0 (e.g. the worker is positioned under the anchor point on a tensioned lanyard) positioning equipment is adequate (i.e. EN 354 - EN 358).

Fall arrest equipment including an energy absorption feature (i.e. EN 355) must be used for any other situations where the Fall Factor is greater than 1 or more freedom of movement is required.

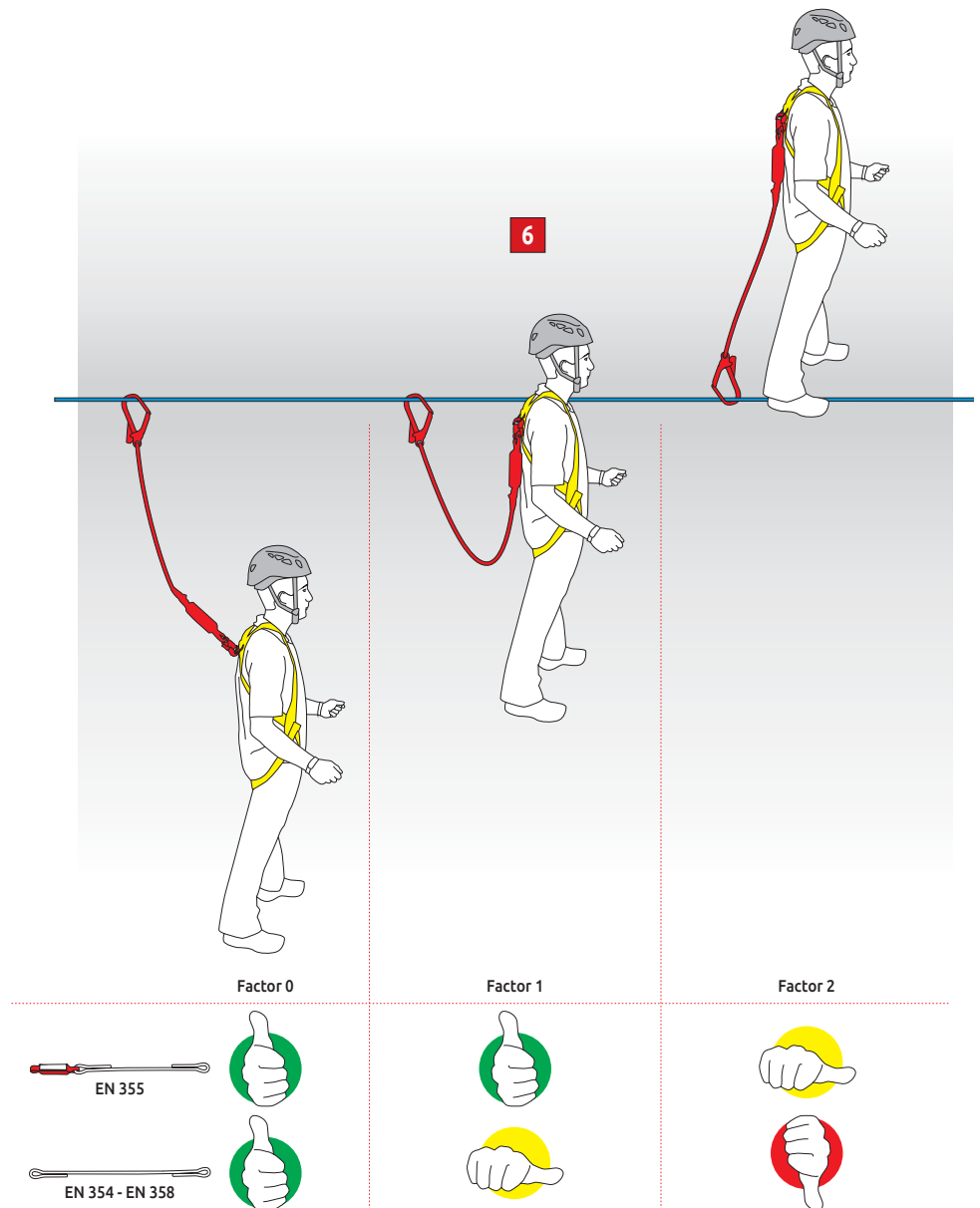
## FACTOR DE CAÍDA

Para evaluar la peligrosidad de un trabajo y por lo tanto el EPI por utilizar es necesario definir el Factor de Caída (fig.6), calculado según la siguiente fórmula:

$$\text{Factor de Caída} = \frac{\text{Altura de la caída}}{\text{Longitud de la cuerda}}$$

En el caso de que el Factor de Caída sea 0, cuando el operario se encuentra por debajo del punto de anclaje con la cuerda tensada es posible utilizar equipamiento para el posicionamiento (por ej. EN 354 - EN 358).

En otros casos con factores de caída iguales o mayores a 1, es obligatoria la utilización de dispositivos anticaída que incluyen una función de absorción de energía (por ej. EN 355).



# FALL ARREST ANTICAÍDA

## FALL ARREST

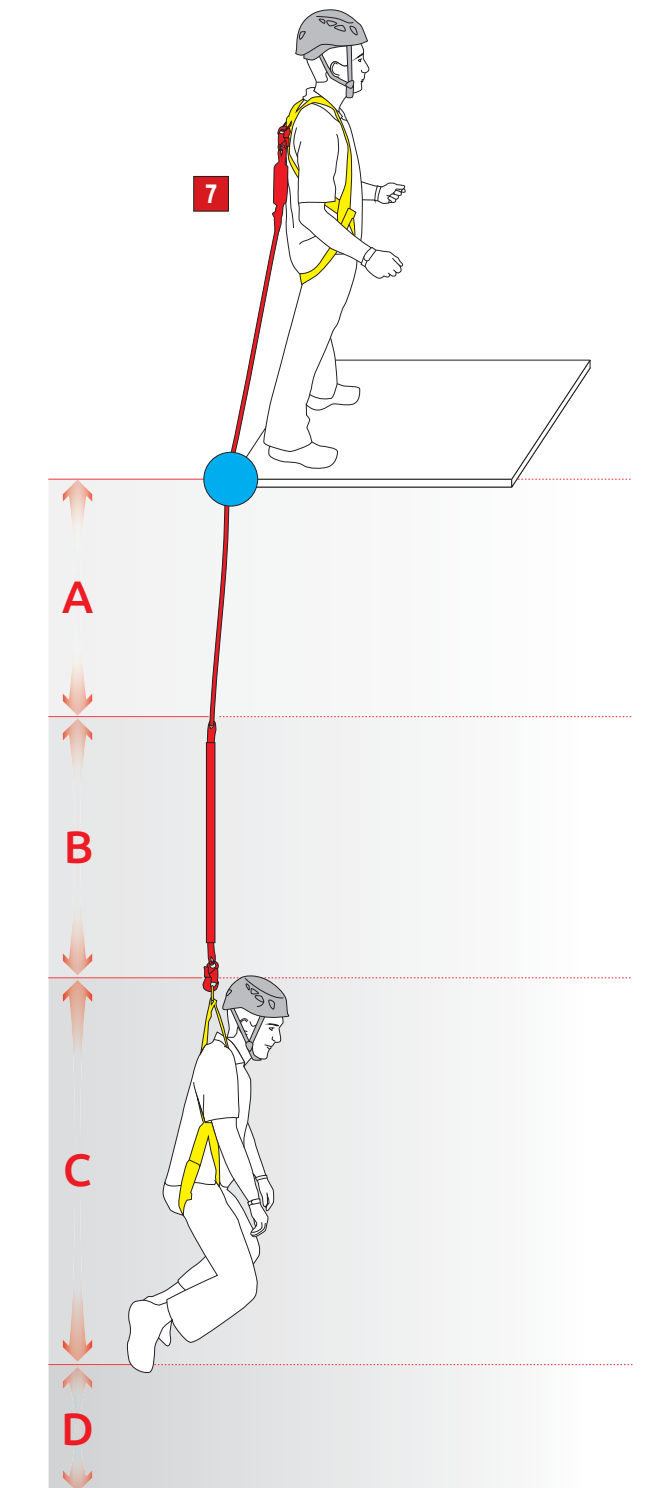
Pay close attention to the following precautions when using Fall Arrest systems:

- shock absorbing lanyards must not exceed 2 meters in length (including connectors);
- the length of a potential fall must always be minimized with the proper gear and rigging;
- the possibility of a worker hitting something during a fall must be eliminated;
- avoid systems that could create a Fall Factor greater than 2;
- calculate the clearance distance below the anchor point to ensure that a worker cannot hit the ground (**fig.7**). Clearance Distance = A (Lanyard length) + B (Shock absorber extension) + C (Distance between harness attachment and worker's feet, 1.5 m) + D (Safe distance from the ground, 1 m);
- rescue equipment (i.e. C.A.M.P. Rescue Kit) and trained rescue workers are necessary for intervention in the case of a fall.

## ANTICAÍDA

Para la utilización de sistemas anticaída es necesario adoptar algunas precauciones:

- la cuerda con el absorbedor de energía no debe superar los 2 m de longitud (incluidos los mosquetones);
- es necesario reducir al mínimo la altura posible de caída;
- asegurarse de que en caso de caída no existan obstáculos en la trayectoria prevista hasta la completa detención del operario;
- cuando sea posible, limitar al máximo el factor de caída, evitando que sea superior a 2;
- calcular la altura libre por debajo del punto de anclaje para garantizar que el trabajador no pueda impactar contra el suelo (**fig.7**). Altura Libre = A (Longitud de la cuerda) + B (Extensión del absorbedor de energía) + C (Distancia desde el anclaje del arnés hasta el pie del operario, 1.5 m) + D (Distancia de seguridad desde el suelo, 1 m);
- equiparse con el equipo de rescate adecuado (p. ej. C.A.M.P. Rescue Kit) y ofrecer una formación adecuada a todo el equipo de trabajo de forma que podamos socorrer rápidamente al accidentado para minimizar los efectos de una suspensión inerte.



## RETEXO

The range of Retexo lanyards is developed to allow safe use by users with a total weight of up to 130 kg. Retexo's energy absorption function is designed for limited extension in the event of a fall, combined with the correct fall-arrest force.

In addition to the numerous technical innovations, many data are provided in order to allow maximum precision in the calculation of the clearance distance for the various situations of fall factor, different lanyard lengths and for normal (<100 kg) or heavy users (up to 130 kg).

The calculation of the clearance distance is possible using three different methods depending on the needs.

### **Clearance distance below the anchor point (Ha) - Fig. 8**

Use this method to calculate the clearance distance accurately for specific situations, particularly for workplaces close to the ground or with obstacles below the work surface.

$Ha = A$  (total length of the lanyard) +  $B$  (extension of the energy absorber) +  $C$  (distance between the harness attachment and the operator's feet, approximately 1.5 m) +  $D$  (safety height, 1 m).

### **Clearance distance below the user's feet (Hf) - Fig. 9**

Use these data for general calculations of the clearance distance below the walking surface. The Hf data provided refers to the maximum length of the lanyard of 2 m and the fall factor 2, as prescribed by the EN 355 standard.

### **Extension of the energy absorber (B) - Fig. 10**

The extension data of the energy absorber in different configurations allows further calculation possibilities.



Video: Retexo

## RETEXO

La gama de cordinos Retexo se ha desarrollado para permitir un uso seguro por parte de los usuarios con un peso total de hasta 130 kg. La función de absorción de energía de Retexo está diseñada para una extensión limitada en caso de caída, combinada con la fuerza de parada correcta.

Además de las numerosas innovaciones técnicas, se proporcionan múltiples datos para permitir la máxima precisión en el cálculo de la altura libre para diversas situaciones de factor de caída, diferentes longitudes de cordino y para usuarios normales (<100 kg) o pesados (hasta 130 kg).

El cálculo de la altura libre es posible usando tres métodos diferentes según las necesidades.

### **Altura libre bajo el punto de anclaje (Ha) - Fig.8**

Utilice este método para calcular con precisión la altura libre para situaciones específicas, en particular para entornos de trabajo cercanos al suelo o con obstáculos por debajo de la superficie de trabajo.

$Ha = A$  (longitud total del cordino) +  $B$  (extensión del absorbedor de energía) +  $C$  (distancia entre el anclaje del arnés y los pies del operador, aprox. 1,5 m) +  $D$  (altura de seguridad, 1 m).

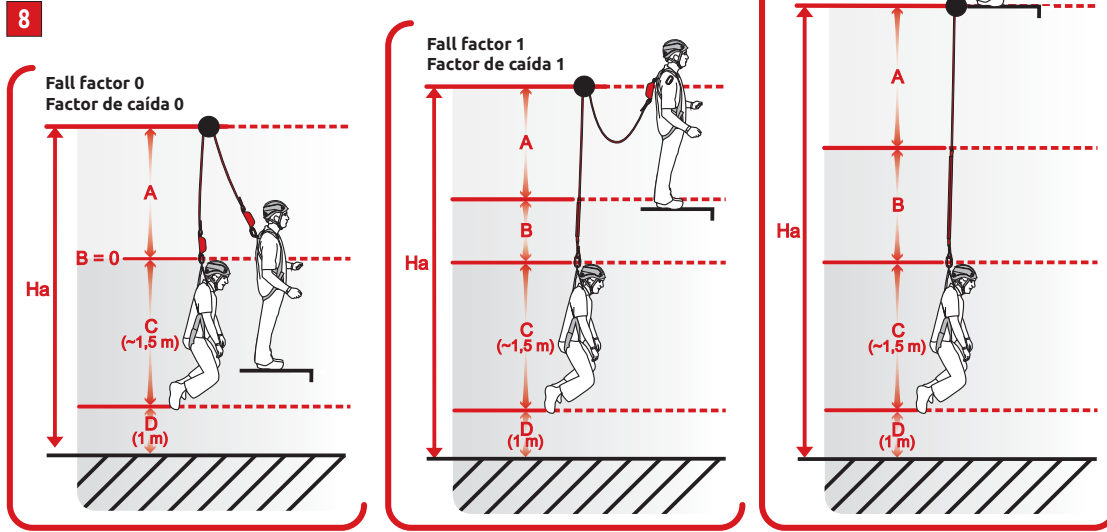
### **Altura libre bajo los pies del usuario (Hf) - Fig.9**

Utilice estos datos para los cálculos generales de la altura libre bajo el suelo. El dato Hf proporcionado se refieren a la longitud máxima del cordino de 2 m y al factor de caída 2, según lo prescrito por la norma EN 355.

### **Extensión del absorbedor de energía (B) - Fig.10**

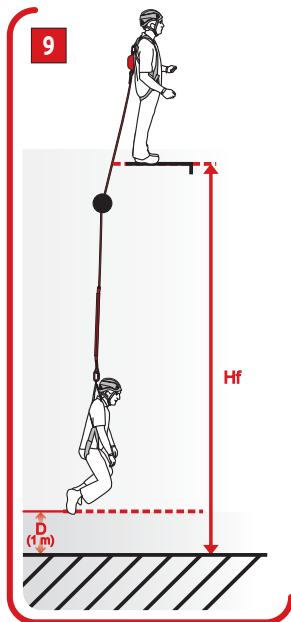
El dato de extensión del absorbedor de energía en diferentes configuraciones permite más posibilidades de cálculo.

**Clearance distance below the anchor point (Ha)**  
**Altura libre bajo el punto de anclaje (Ha)**



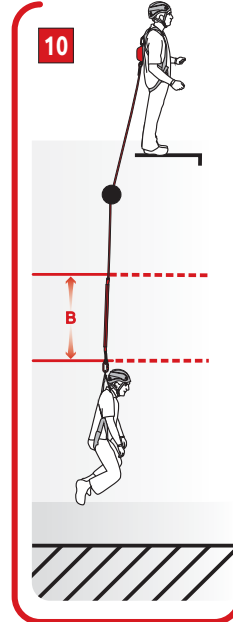
<b>Ha</b> Clearance distance below the anchor point (m) Altura libre bajo el punto de anclaje (m)									
Standard users Usuarios con peso normal $\leq 100$ kg				Heavy users Usuarios con sobrepeso $\leq 130$ kg					
<b>Ha</b>	Fall factor Factor de caída			<b>Ha</b>	Fall factor Factor de caída				
	0	1	2		0	1	2		
<b>A</b>	1.20	3.70	4.10	4.50	<b>A</b>	1.20	3.70	4.25	4.80
Total length of the lanyard (m)	1.40	3.90	4.35	4.80	Total length of the lanyard (m)	1.40	3.90	4.50	5.20
Longitud total de la cuerda (m)	1.50	4.00	4.50	5.00	Longitud total de la cuerda (m)	1.50	4.00	4.65	5.40
	1.60	4.10	4.65	5.20		1.60	4.10	4.80	5.60
	1.80	4.30	4.90	5.45		1.80	4.30	5.10	5.90
	2.00	4.50	5.15	5.70		2.00	4.50	5.40	6.20

**Clearance distance below the user's feet (HF)**  
**Altura libre bajo los pies del usuario (HF)**



<b>HF</b> Clearance distance below the user's feet (m) Altura libre bajo los pies del usuario (m)					
Standard users Usuarios con peso normal $\leq 100$ kg			Heavy users Usuarios con sobrepeso $\leq 130$ kg		
<b>HF</b>	Fall factor Factor de caída		<b>HF</b>	Fall factor Factor de caída	
	2			2	
<b>A</b>	2.00		<b>A</b>	2.00	
Total length of the lanyard (m)	6.20		Total length of the lanyard (m)	6.70	
Longitud total de la cuerda (m)			Longitud total de la cuerda (m)		

**Extension of the energy absorber (B)**  
**Extensión del absorbedor de energía (B)**



<b>B</b> Extension of the energy absorber (m) Extensión del absorbedor de energía (m)									
Standard users Usuarios con peso normal $\leq 100$ kg					Heavy users Usuarios con sobrepeso $\leq 130$ kg				
<b>B</b>	Fall factor Factor de caída			<b>B</b>	Fall factor Factor de caída				
	0	1	2		0	1	2		
<b>A</b>	1.20	0.40	0.80	<b>A</b>	1.20	0.55	1.10		
Total length of the lanyard (m)	1.40	0.45	0.90	Total length of the lanyard (m)	1.40	0.60	1.30		
Longitud total de la cuerda (m)	1.50	0.50	1.00	Longitud total de la cuerda (m)	1.50	0.65	1.40		
	1.60	0.55	1.10		1.60	0.70	1.50		
	1.80	0.60	1.15		1.80	0.80	1.60		
	2.00	0.65	1.20		2.00	0.90	1.70		

# USERS > 100 KG USUARIOS > 100 KG

## USE OF C.A.M.P. EQUIPMENT BY USERS WITH A MAXIMUM TOTAL WEIGHT HEAVIER THAN 100 KG

Certification of Personal Protective Equipment against falls from height and for work positioning conforming to European regulation (EU) 2016/425 is carried out in accordance with proper harmonized EN standards.

The development and certification of C.A.M.P. products is carried out taking into account a user weight greater than 120 or even 150 kg, but in some cases the EN norms require testing with the standard mass of 100 kg, so the C.A.M.P. R&D Department carried out a series of tests in order to determine whether and how C.A.M.P. equipment can be safely used by workers with a total weight of more than 100 kg.

For each piece of fall arrest and positioning P.P.E., it was identified whether it is possible to use the equipment in situations where the total weight (including equipment) is up to 120 kg or up to 150 kg.

For these users, specific additional safety information was also drafted to help improve safety in these situations in relation to the various P.P.E. models and types.

The complete document with indications for all C.A.M.P. products for working at heights is available at [www.camp.it](http://www.camp.it).

## EMPLEO DE LOS PRODUCTOS C.A.M.P. PARA USUARIOS CON UN PESO TOTAL SUPERIOR A 100 KG

La certificación de los equipos de protección individual (EPI) contra caídas desde alturas y para el posicionamiento mientras se está trabajando, de conformidad con el reglamento europeo (UE) 2016/425, se cumple a través de las normas EN de referencia armonizadas que procedan.

El desarrollo y la certificación de los productos C.A.M.P. se realiza teniendo en cuenta un peso del usuario superior a 120 o incluso 150 kg, pero en algunos casos las normas EN de referencia prescriben que las pruebas deben realizarse con la masa estándar de 100 kg y, por lo tanto, el departamento de I+D de C.A.M.P. efectuó una serie de análisis y pruebas para comprobar si los EPI de C.A.M.P. pueden ser usados con total seguridad incluso por parte de usuarios con un peso global de hasta 150 kg. Se ha analizado individualmente cada EPI anticaída y de posicionamiento para determinar hasta qué punto es posible que los empleen usuarios con un peso total de hasta 120 kg (arnés incluido) o de hasta 150 kg.

Para estos usuarios, se ha elaborado información adicional específica, con la intención de mejorar el nivel de seguridad en relación con los diversos modelos y tipologías de EPI.

El documento completo con las indicaciones referentes a todos los productos C.A.M.P. para trabajar en altura está disponible en [www.camp.it](http://www.camp.it).



Users > 100 kg

# ROPE ACCESS TRABAJOS VERTICALES



Philippa Betts and Torbjørn Solheim take in the view during rope access maintenance operations on a building facade. Las cuerdas dan a Philippa Betts y Torbjørn Solheim acceso a la fachada de un edificio para realizar operaciones de mantenimiento. Universitetsgata 2, Oslo, Norway (courtesy of Varri AS, ph.Kyrre Buxrud).

## ROPE ACCESS

### ROPE ACCESS

Rope access techniques allow workers to operate safely and quickly in advanced situations involving work at heights.

For rope access a working rope is used for movement (to be used for ascent and descent via descenders or ascenders) combined with a safety rope which, with the use of a fall arrest device, arrests any fall caused by failure of the working rope or by human error.

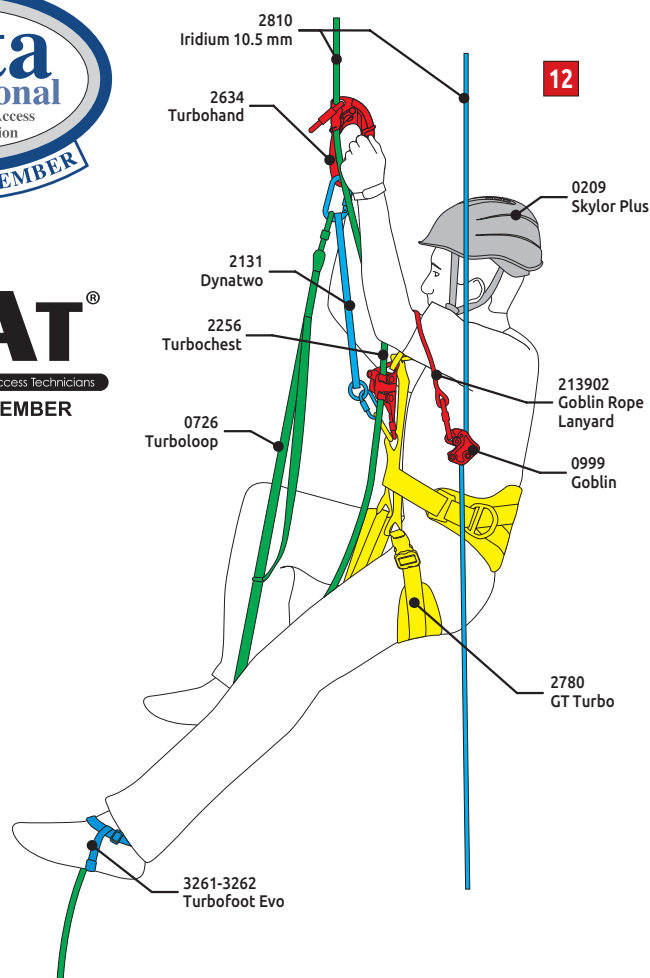
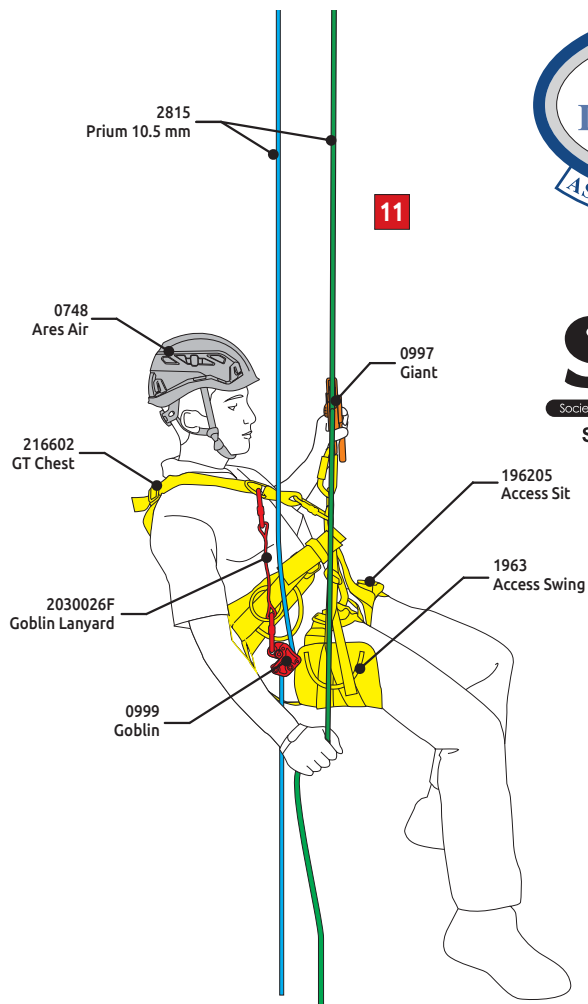
Since the user is suspended for the majority of the time, a comfortable fall arrest harness must be used and it should be certified in accordance with EN 813 and EN 361 standards. For work carried out entirely in the air, the use of a rigid seat is suggested.

### TRABAJOS VERTICALES

Las técnicas de trabajos verticales permiten operar de forma segura y rápida en diversas situaciones de trabajo en altura.

Cuando se accede mediante cuerda, siempre es necesario contar con una cuerda de trabajo para poder moverse (se hará uso de ella en las subidas y bajadas mediante descensores y ascensores), la cual se debe emplear en combinación con una cuerda de seguridad que, a través de un dispositivo anticaída, detendrá las eventuales caídas provocadas por la rotura de la cuerda de trabajo o por un error humano.

Dado que el usuario está en suspensión la mayor parte del tiempo, es necesario escoger un arnés anticaída confortable que esté certificado de acuerdo con las normas EN 813 y EN 361. Cuando se trabaja en altura sin ningún tipo de apoyo (en suspensión total), se recomienda usar un asiento rígido.



**Fig.11** - Access from above is the simplest solution for reaching the work area, thereby avoiding ascent from below, which implies a significant waste of energy. In this case it may be sufficient to use a descender which allows only descent on the working rope. This must always be combined with a fall arrest device on the safety rope.

**Fig.11** - Acceder a la zona de trabajo desde arriba siempre es la opción más simple y permite evitar el ascenso desde abajo, que implica un notable consumo de energía. En este caso, puede ser suficiente emplear tan solo un descensor que permita bajar por la cuerda de trabajo, que siempre debe estar conectada al anticaída de la cuerda de seguridad.

**Fig.12** - If access from below is necessary using pre-installed ropes, or when there is a need to ascend sections of rope, the ascent is carried out using a chest ascender installed on a full body harness and a handled ascender which, combined with a foot loop, allows for quick progression with limited waste of energy. This must always be combined with a fall arrest device on the safety rope.

**Fig.12** - Cuando sea necesario acceder desde abajo con cuerdas instaladas previamente o cuando sea preciso subir largas distancias con cuerda, se usa un bloqueador ventral instalado en el arnés y un ascensor que, al emplearse con un pedal, permite avanzar de forma rápida y sencilla.

2780 GT TURBO  
Pag. 67



266203 ACCESS XT BLACK  
Pag. 71



2917 KILO  
Pag. 90



1963 ACCESS SWING  
Pag. 89



0748 ARES AIR Pag. 107  
+ 0749 ARES VISOR Pag. 112



0999 GOBLIN  
Pag. 180



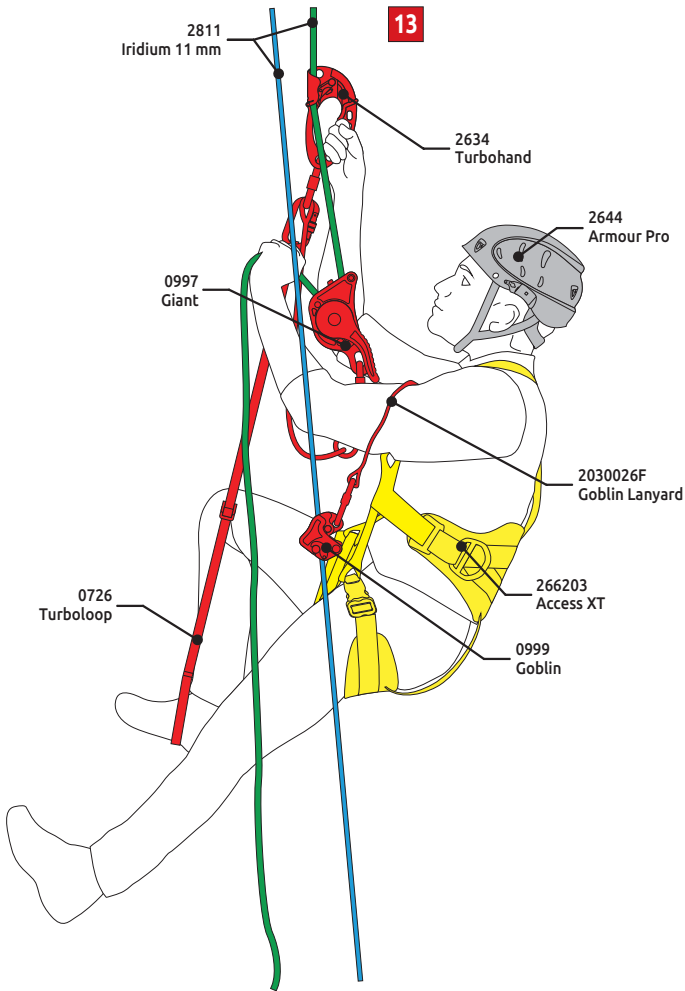
0997 GIANT  
Pag. 172



2232 DRUID  
Pag. 174







**Fig.13** - If the user is suspended and needs to climb for short distances, the worker can use a descender which also allows climbing, combined with a handled ascender and a foot loop. This combination allows the user to go easily and immediately from the descent configuration to the ascent configuration and vice versa. This must always be combined with a fall arrest device on the safety rope.

**Fig.13** - Cuando el operario esté en suspensión y necesite realizar breves subidas, se recomienda usar un descensor que permita también realizar ascensos, combinado con un bloqueador de puño y un pedal. El uso conjunto de estos productos permite pasar de forma rápida e inmediata de la configuración de descenso a la de subida y viceversa.



A sliver of light illuminates the work of Emilio Malugani and Andrea Cari in a barite mine. Juegos de luces y sombras durante los trabajos de seguridad en una mina de barita realizados por los técnicos Emilio Malugani y Andrea Cari Cortabbio, Italy (courtesy of Parco Minerario di Cortabbio and Emilio Malugani & C. snc, ph.Giovanni Danieli).

2256 **TURBOCHEST**  
Pag. 189



3261-3262 **TURBOFOOT EVO**  
Pag. 191



2634 **TURBOHAND**  
Pag. 187



0726 **TURBOLOOP**  
Pag. 190



3185 **TURBOLOCK**  
Pag. 195



3259 **ENIGMA**  
Pag. 159



2810 **IRIDIUM 10.5 mm**  
Pag. 216



# TREE CLIMBING ARBORICULTURA



The tester Giorgio Fiori during the controlled felling operations of a huge Cedrus Atlantica 26 m high and with a circumference at the base of 5 m.  
El tester Giorgio Fiori durante la tala controlada de un enorme Cedrus Atlantica de 26 m de altura y 5 m de circunferencia en la base.  
Rossino, Italy (courtesy of www.thegreencorner.it and AM Giardini, ph. Luca Granfors).

## TREE CLIMBING

### TREE CLIMBING

Tree climbing operations require specific techniques designed to minimize the high risks that are present during controlled tree felling and pruning operations. The choice of products and techniques must combine the specific working needs of tree climbing, cutting and rigging with the safety conditions required for safely working at heights.

### ARBORICULTURA

Las actividades de arboricultura requieren técnicas específicas que permitan minimizar los elevados riesgos existentes durante el derribo controlado y la poda de árboles.

La elección de los productos y de las técnicas debe aspirar a conjugar las exigencias específicas de la arboricultura y las condiciones de seguridad necesarias en trabajos en altura.

2163T  
**TREE ACCESS EVO**  
Pag. 58



3125  
**TREE ACCESS ST**  
Pag. 60



3126  
**TREE ACCESS SRT CHEST**  
Pag. 61



3124  
**TREE ACCESS XT**  
Pag. 72



2917 **KILO**  
Pag. 90



2817 **FRAZEN 12.2 mm**  
Pag. 221



3260 **GYRO1**  
Pag. 162



2940 **GYRO3**  
Pag. 163



3483 **ENIGMA 3LOCK**  
Pag. 160



3484-3485-3486  
**GYRO LANYARD**  
Pag. 143-144-145

2140 **HERBOL**  
Pag. 158



2061 **CABLE ADJUSTER**  
Pag. 149



2641 **ARES AIR PLUS** Pag. 108  
+ 3496 **PAXA H** Pag. 117  
+ 3492 **ARES MESH SHIELD** Pag. 115



2635  
**TURBOHAND PRO**  
Pag. 186



2256  
**TURBOCHEST**  
Pag. 189



3261-3262  
**TURBOFOOT EVO**  
Pag. 191



3127  
**TURBOKNEE SYSTEM**  
Pag. 192



3501  
**TURBOSPUR SYSTEM**  
Pag. 194

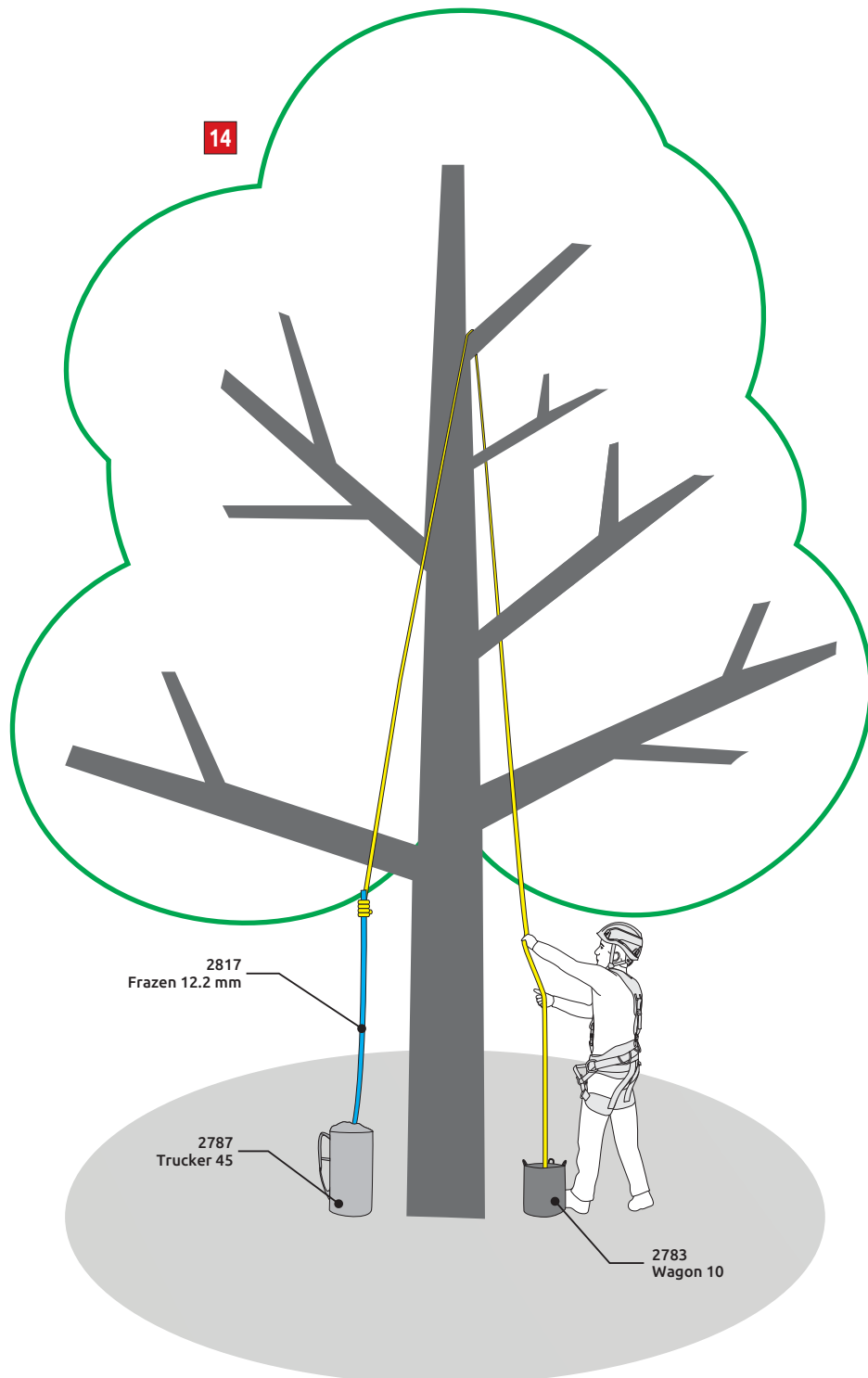


**Fig.14 - INSTALLING THE ROPE ON THE TREE**

The first operation to be carried out is to launch, in the direction of the chosen anchor point, a small weight to which a cord is attached. The weight with the cord attached can be thrown by hand or launched using a special sling shot. The access rope is then connected to the cord with a special knot and pulled through to the anchor point and installed.

**Fig.14 - INSTALACIÓN DE LA CUERDA EN EL ÁRBOL**

La primera operación que hay que realizar consiste en lanzar, en dirección al anclaje elegido, un pequeño peso al que se sujeta un cordino que servirá para izar la cuerda. El lanzamiento puede realizarse a mano o con una hondilla. Cuando el cordino está correctamente colocado, se conecta a él la cuerda de ascenso con un nudo especial y se iza.



**Fig.15 - TECHNIQUES FOR ACCESSING AND MOVING IN THE TREE**

First, an access rope is installed from the ground to be used for climbing up into the tree. In some countries the use of a second backup rope is required.

Then, for the movement in the tree, a second rope is installed, anchored as high as possible for maximum safety. The use of a cambium saver creates a dedicated anchor point and reduces friction, thus preventing the rope and the tree from damaging each other.

The two most popular techniques for access and movement in the tree are:

- Doubled rope technique DdRT / Mobile Rope System MRS (**fig.15a**)

A climbing technique using a doubled rope that moves constantly between the anchor and the operator: the end of the rope and the adjustment device are connected directly to the worker.

- Single Rope Technique SRT / SRS Stationary Rope System (**fig.15b**)

A climbing technique which involves the use of a rope anchored to a fixed point in the tree, or at the base of the tree. The rope is fixed, and the operator moves along the rope.

**Fig.15 - TÉCNICAS DE ACCESO Y DESPLAZAMIENTO EN EL ÁRBOL**

Normalmente se utiliza una primera cuerda para acceder al árbol. En algunos países, es obligatorio utilizar una segunda cuerda de seguridad.

Para el posterior ascenso, se instala otra, anclada lo más alto posible para una seguridad máxima. El uso de un salvarramas reduce la fricción, evitando así que la cuerda y el árbol se dañen mutuamente.

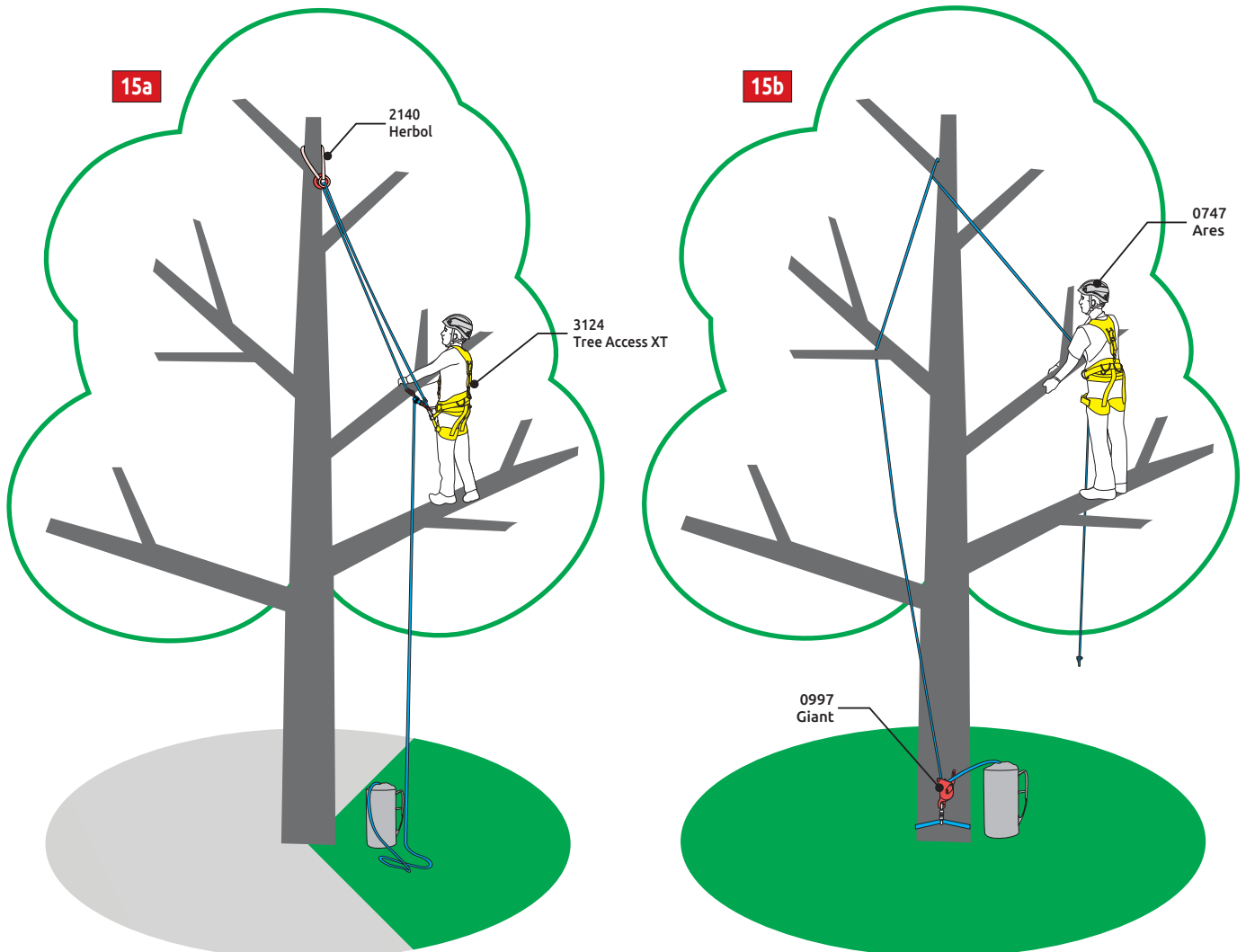
Tanto para el acceso como para el desplazamiento, existen principalmente dos técnicas:

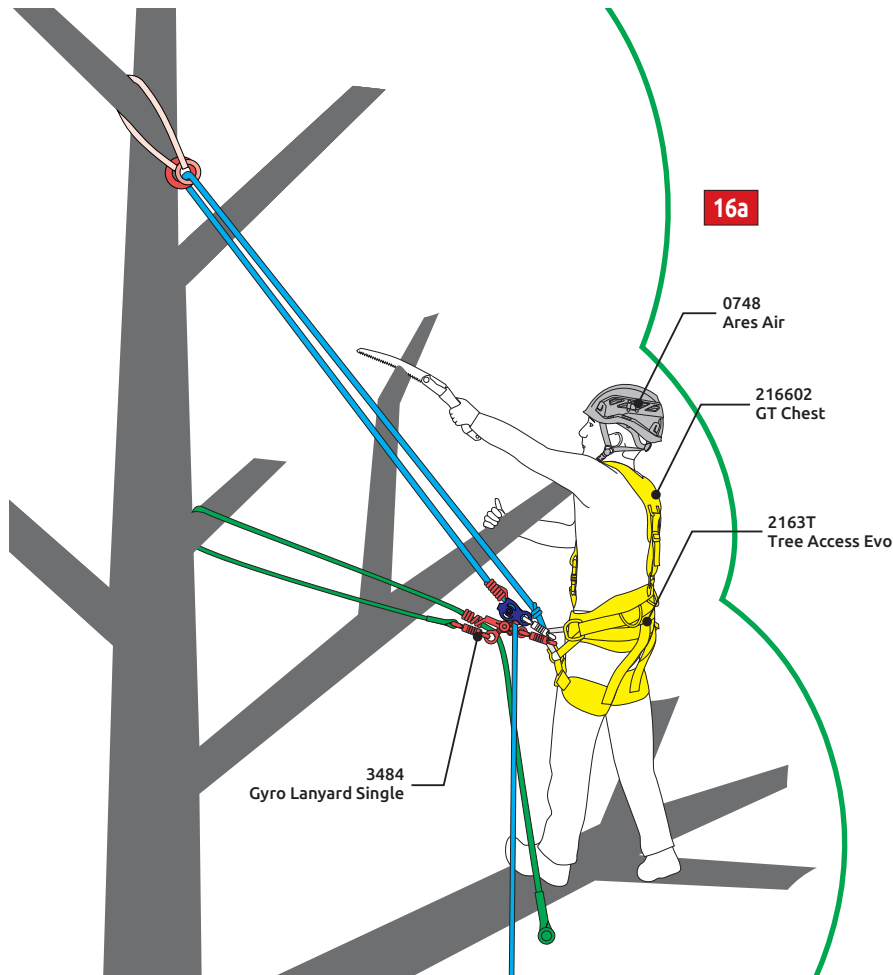
- Técnica de cuerda doble DdRT / Sistema de cuerda móvil MRS (**fig.15a**)

Técnica de ascenso mediante una cuerda doble que se mueve constantemente entre el anclaje y el operador: el extremo de la cuerda y el dispositivo de ajuste están conectados directamente al operador.

- Técnica de cuerda simple SRT / Sistema de cuerda estacionario SRS (**fig.15b**)

Técnica de desplazamiento que implica el uso de una cuerda anclada en un punto fijo del árbol, o en la base del árbol. La cuerda está fija y el operador se desplaza a lo largo de la cuerda.



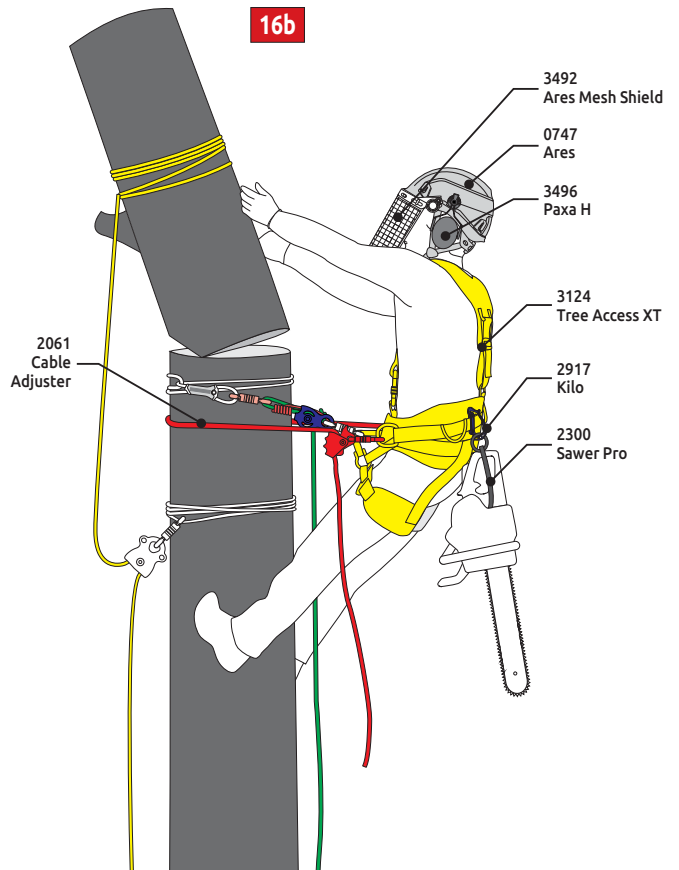


**Fig.16 - PRUNING AND CONTROLLED FELLING**

During cutting operations, the operator must use two independent safety systems. When using a chainsaw, it is recommended to use a steel cable positioning system that offers increased resistance to cutting (**fig.16a**). Controlled felling is a technique used to remove sections of a tree that cannot be felled in the traditional way by dropping the tree to the ground due to the presence of structures, power lines, or other sensitive elements in the drop zone or working area (**fig.16b**).

**Fig.16 - CORTE Y TALA CONTROLADA**

Durante las operaciones de corte, el operador debe utilizar dos sistemas de aseguramiento independientes. Cuando se utilice una motosierra, se recomienda el uso de un sistema de posicionamiento por cable metálico que sea resistente al corte (**fig.16a**). La tala controlada es una técnica utilizada para cortar de forma segura y controlada partes de un árbol que no pueden talarse de forma tradicional, por ejemplo, debido a la presencia de edificios u otras estructuras en las proximidades (**fig.16b**).

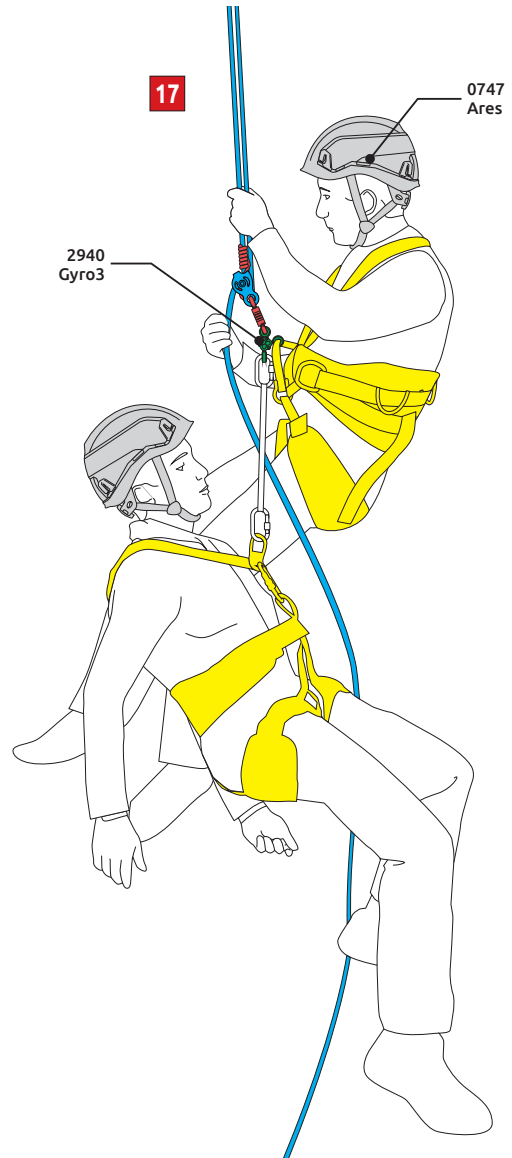


### Fig.17 - RESCUE

To rescue another worker requires good knowledge and mastery of tree climbing equipment and techniques. It is an important part of the knowledge needed in tree climbing activities to be able to effectively manage emergency situations that may arise. All workers should perform rescue drills on a regular basis to stay prepared for emergencies.

### Fig.17 - RESCATE

El rescate de otro operador requiere un buen conocimiento y dominio del equipo y las técnicas de arboricultura. Es una parte importante de los conocimientos necesarios en el trabajo en árboles, ya que permite afrontar con eficacia cualquier situación de emergencia que pueda producirse. Todos los operadores deben realizar periódicamente simulacros de rescate para mantenerse preparados en caso de emergencia.



# CONFINED SPACES ESPACIOS CERRADOS



## CONFINED

### CONFINED SPACES

Work in confined spaces involves a series of operational difficulties and problems concerning safety, primarily due to the reduced spaces which limit movement, the atmospheres/environments with pollution, and the objective difficulty of completing rescue operations in the event of an emergency.

The use of suitable devices, combined with specific education and training of the operators, must strive (in addition to arresting any fall) to guarantee the possibility of immediate evacuation in the event of an accident or injury.

### ESPACIOS CERRADOS

Trabajar en los espacios cerrados presenta una serie de dificultades y problemas operativos relacionados con la seguridad, debido principalmente a que los espacios reducidos limitan el movimiento, a que la atmósfera/ambientes pueden estar contaminados y a la dificultad objetiva existente a la hora de llevar a cabo operaciones de rescate en caso de emergencia.

Con el objetivo de evitar posibles caídas y de garantizar la posibilidad de evacuación inmediata en caso de accidente, los trabajadores deben usar dispositivos adecuados y contar con la formación y preparación específicas necesarias.

Repairing a pipe in a wastewater treatment plant.  
Reparación de una tubería en una planta de tratamiento de aguas residuales.  
Monthey, Switzerland (courtesy of Corde-Access SA, ph. Corde-Access SA).

3507 **TRIPOS** Pag. 208  
+ 3508-3509 **TRIPOS LIFT** Pag. 209



3503-3504-3505 **COBRA LIFT**  
Pag. 205-206



216801 **SWIFTY VEST**  
Pag. 84



2982 **AIR RESCUE EVO**  
Pag. 76



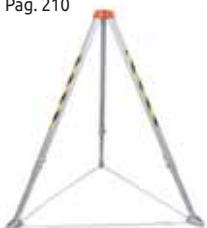
2078V **COBRA 20 V**  
Pag. 204



0747 **ARES**  
Pag. 102



1883 **TRIPOD EVO**  
Pag. 210



0284 **RESCUE LIFTING DEVICE**  
Pag. 210



2232 **DRUID**  
Pag. 174



2257 **SOLO 2**  
Pag. 188



2161 **JANUS PRO**  
Pag. 200

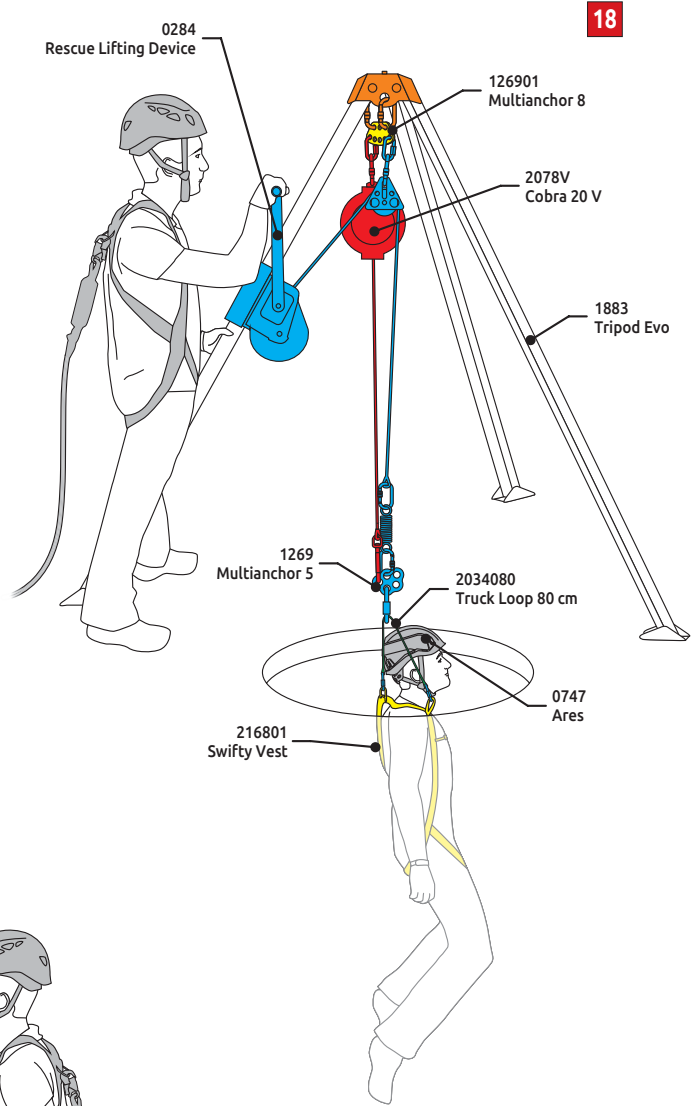


2811 **IRIDIUM 11 mm**  
Pag. 217

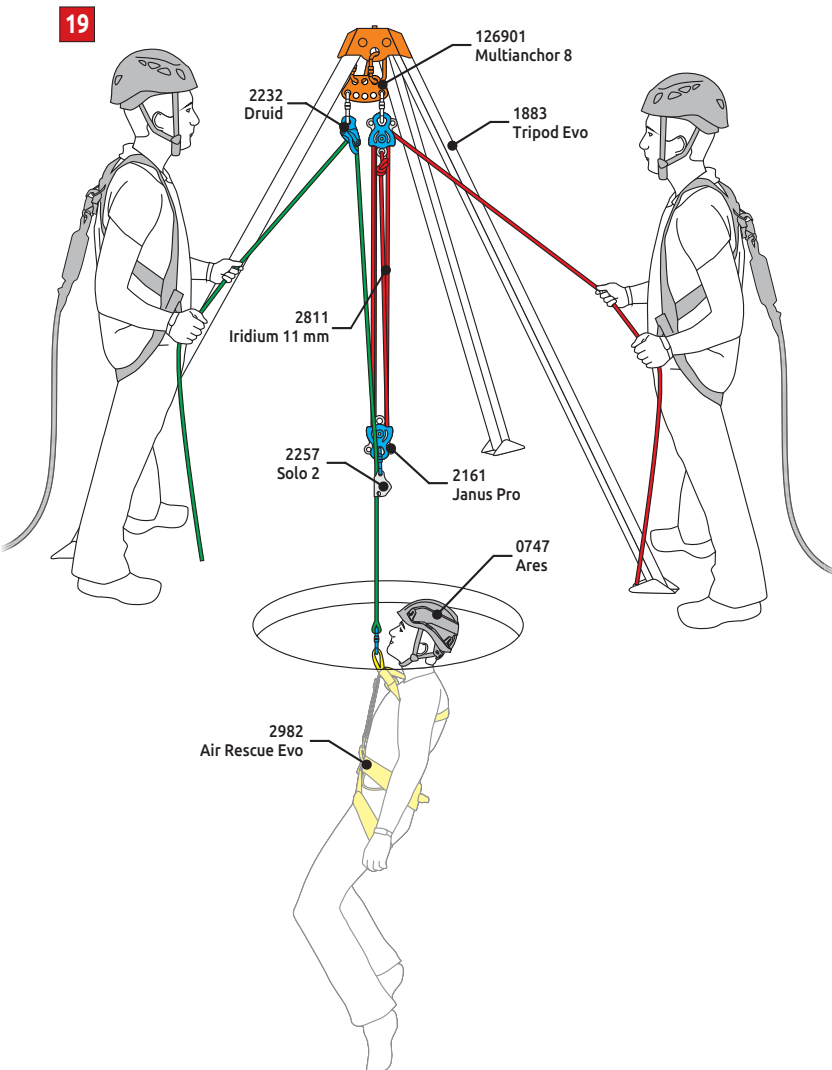


**Fig.18** - One of the possibilities for access to and extraction from confined spaces uses a tripod combined with a hoisting device so that in the event of an accident the worker can be quickly extracted. This must often be used in combination with a fall arrest system.

**Fig.18** - Una de las posibles formas de acceder a los espacios cerrados es emplear un trípode fijado a un dispositivo de elevación para que, en caso de accidente, el operador se pueda recuperar rápidamente. Muy a menudo se requiere el uso conjunto de un sistema para detener la caída.



18

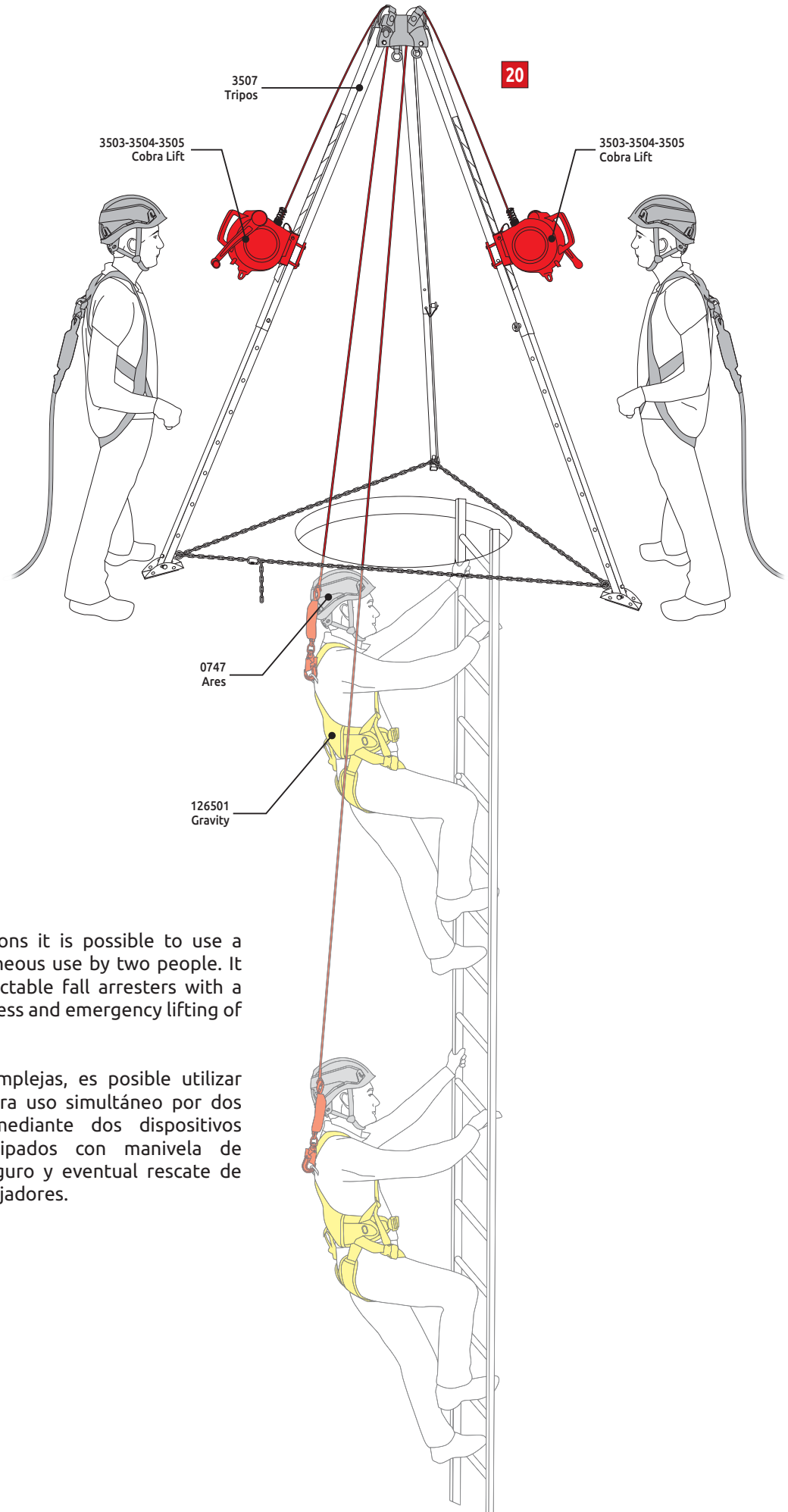


19

**Fig.19** - Where the depth of the work in confined spaces is quite high, it may not be possible to use a recovery system with a suitably long metal cable. In this case, extraction can be managed using rope block-and-tackle systems.

**Fig.19** - Cuando es necesario trabajar a elevadas profundidades y no es posible usar un dispositivo de recuperación con cable metálico de la longitud adecuada, se puede proceder a las labores de rescate con sistemas de polipasto con cuerda.





**Fig.20** - In complex situations it is possible to use a tripod certified for simultaneous use by two people. It is equipped with two retractable fall arresters with a retrieval handle for safe access and emergency lifting of two workers.

**Fig.20** - En situaciones complejas, es posible utilizar un trípode homologado para uso simultáneo por dos personas que permita, mediante dos dispositivos anticaídas retráctiles equipados con manivela de recuperación, el acceso seguro y eventual rescate de emergencia de los dos trabajadores.

# TOWERS AND INDUSTRIAL STRUCTURES TORRES Y ESTRUCTURAS INDUSTRIALES



Torbjørn Solheim doing maintenance operations at the famous Holmenkollen ski-jump structure.  
Torbjørn Solheim realiza tareas de mantenimiento en la famosa estructura para el salto de esquí de Holmenkollen.  
Oslo, Norway (courtesy of Varri AS, ph.Kyrre Buxrud).

## TOWERS/INDUSTRY

### TOWERS, INDUSTRIAL METAL STRUCTURES, RIGGING

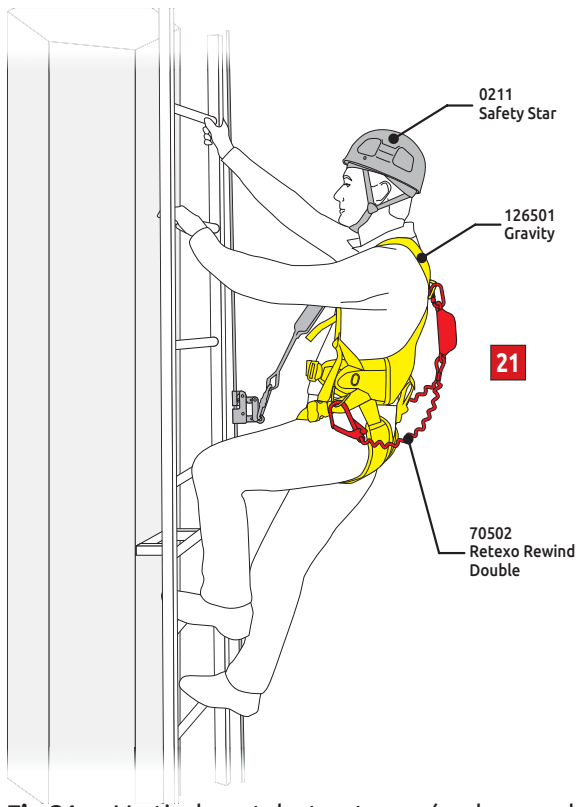
Work at heights on metallic structures is a broad category of work at heights that includes work on high voltage towers, cableway pylons, telecommunications antennae, metallic structures inside industrial buildings, and theatre structures.

While the access methods vary significantly depending on the type of structure, they often have in common the need to use fall arrest systems for progression combined with work positioning systems.

### POSTES Y TORRES DE ALTA TENSIÓN, ESTRUCTURAS METÁLICAS PARA USO INDUSTRIAL, ESTRUCTURAS PARA ESPECTÁCULOS

Son numerosos los tipos de trabajos en altura sobre estructuras metálicas que se pueden llevar a cabo, desde obras en torres de alta tensión, torres de teleféricos, antenas de telecomunicaciones, estructuras metálicas en edificios industriales, hasta trabajos en estructuras para espectáculos, etc.

Los métodos de acceso varían sensiblemente dependiendo del tipo de estructura, pero se suelen caracterizar por la necesidad de utilizar sistemas de protección contra caídas desde alturas, que se emplean para el desplazamiento hasta el lugar de trabajo y se integran con los sistemas de posicionamiento en dicho lugar.

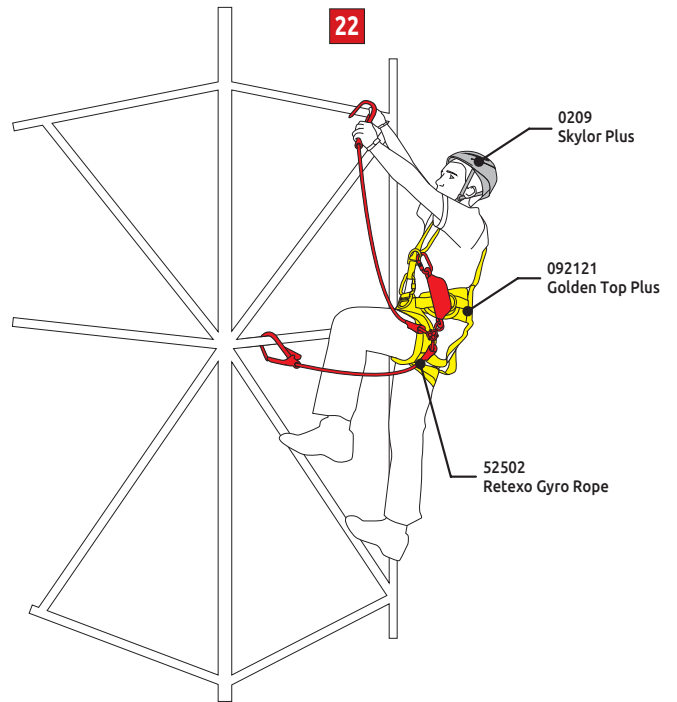


**Fig.21** - Vertical metal structures (such as cableway pylons and wind farm turbine poles) are often equipped with ladders for progression combined with a vertical anchoring cable on which fall arrest devices can be installed. These devices are designed to follow the operator during movement and intervene to arrest any fall.

For movement and anchoring in areas of the structure without the vertical cable, a double lanyard with connectors and an energy absorber should be used.

**Fig.21** - Con frecuencia, las estructuras metálicas verticales (como es el caso de torres de teleféricos o aspas de turbinas eólicas) disponen de escaleras para permitir desplazarse, fijadas a un cable de anclaje vertical sobre el cual se instala un dispositivo anticaída de cable que acompaña al trabajador mientras se mueve y que intervendrá en caso de que se produzca una eventual caída.

Para realizar el anclaje en aquellas zonas de la estructura que carecen del cable vertical mencionado, es necesario contar con una cuerda doble con absorbedores de energía.



**Fig.22** - For progression on structures without anchoring systems, the operator can proceed by anchoring himself directly to the structure (after verifying its strength) by means of a double lanyard with energy absorber and connectors suitable for the size of the structure.

**Fig.22** - Para desplazarse por estructuras que no disponen de dispositivos de anclaje, es posible anclarse directamente a la estructura (después de haber comprobado su resistencia) a través de una cuerda doble con absorbedor de energía y conectores aptos para las dimensiones de la estructura.

126501 GRAVITY  
Pag. 79



0211 SAFETY STAR  
Pag. 106



72502 RETEXO GYRO REWIND  
Pag. 128



3490 ELEKTRON  
Pag. 78



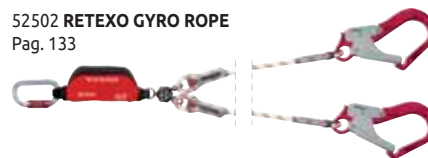
092121 GOLDEN TOP PLUS  
Pag. 74



2120 ORBITAL  
Pag. 80

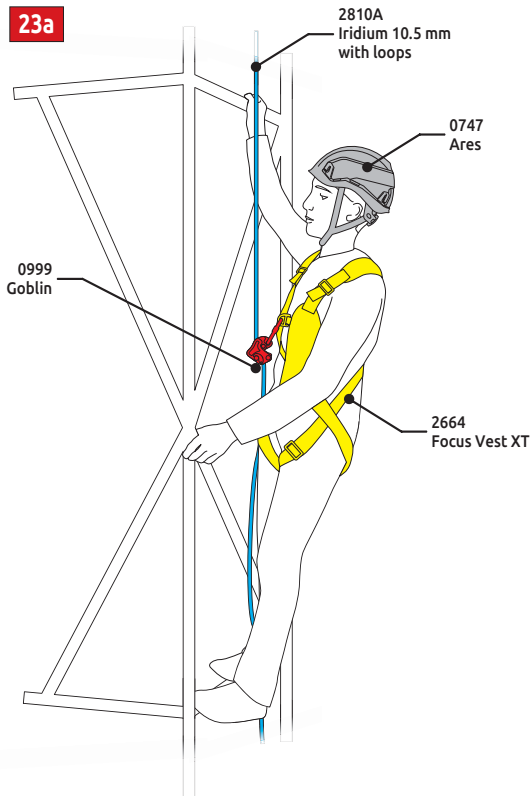


52502 RETEXO GYRO ROPE  
Pag. 133



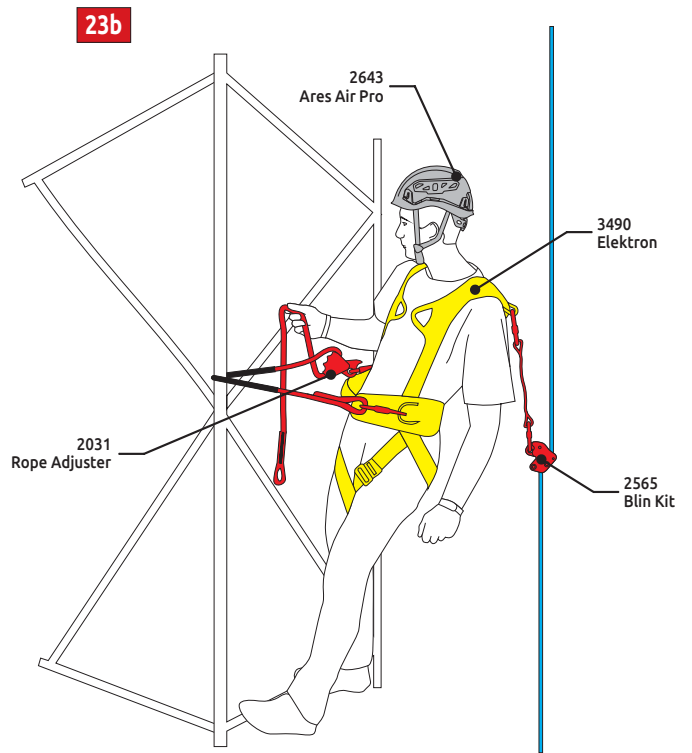
0209 SKYLOR PLUS  
Pag. 105





**Fig.23a** - After the initial ascent of a structure by an operator, a rope or several ropes can be anchored to the structure to which operators can attach themselves with appropriate rope fall arrest devices which allow for vertical movement. In this way, ascent and descent operations following the initial ascent can be safer and more efficient.

**Fig.23b** - For work positioning on the structure, an adjustable positioning lanyard is recommended. This must always be used with a fall arrest system.



**Fig.23a** - Cuando el primer trabajador ya ha subido, es posible fijar una o varias cuerdas en la parte superior de la estructura para que los trabajadores se anclen a ella por medio de dispositivos anticaída de cuerda, que les permitirán desplazarse en sentido vertical. De este modo, las operaciones de subida y bajada resultan mucho más seguras y eficaces.

**Fig.23b** - Para que el trabajador se mantenga sobre la estructura, se recomienda usar una cuerda de posicionamiento ajustable. Este siempre debe usarse con un sistema de anticaída.

3490 ELEKTRON  
Pag. 78



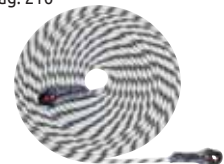
2664 FOCUS VEST XT  
Pag. 82



3258 ARES MIPS Pag. 103  
+ 3491 ARES ELECTRIC SHIELD Pag. 114



2810A IRIDIUM 10.5 mm WITH LOOPS  
Pag. 216



0999 GOBLIN  
Pag. 180



2565 BLIN KIT  
Pag. 184-185

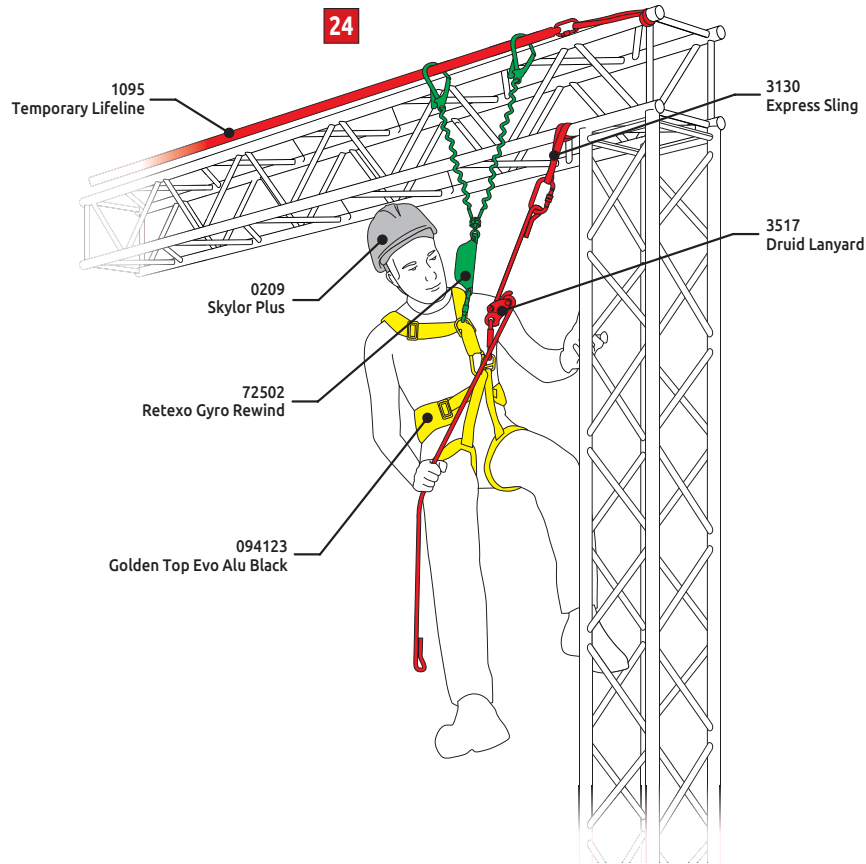


2061 CABLE ADJUSTER  
Pag. 149



2031 ROPE ADJUSTER  
Pag. 147





**Fig.24** - In work on horizontal structures, progression can be carried out using a double lanyard with an energy absorber. To help facilitate freedom of movement, a temporary horizontal life line can be secured along the structure to which the fall arrest lanyards can be attached.

For work positioning, an adjustable positioning lanyard is recommended. This must always be used with a fall arrest system.

**Fig.24** - En caso de estructuras metálicas horizontales, industriales o para espectáculos, para el desplazamiento hasta el lugar de trabajo se debe usar también una cuerda doble con absorbedor de energía. Para facilitar el movimiento del trabajador, es posible fijar a lo largo de la estructura una línea de vida horizontal temporal a la que enganchar la cuerda.

Para el posicionamiento del trabajador en las alturas, se recomienda usar una cuerda de posicionamiento ajustable.

094123 GOLDEN TOP EVO ALU BLACK  
Pag. 73



266103 GT XT BLACK  
Pag. 70



0209 SKYLOR PLUS  
Pag. 105



1095 TEMPORARY LIFELINE  
Pag. 154



3130 EXPRESS SLING  
Pag. 155



3517 DRUID LANYARD  
Pag. 146



72502 RETEXO GYRO REWIND  
Pag. 128



2035130 EASY ANCHOR  
Pag. 156





Work on the roof of the parliament of the canton of Vaud.  
Trabajos en el tejado del Parlamento del cantón de Vaud.  
Lausanne, Switzerland (courtesy of Corde-Access SA, rigger Andrea Giazzi, ph. Corde-Access SA).

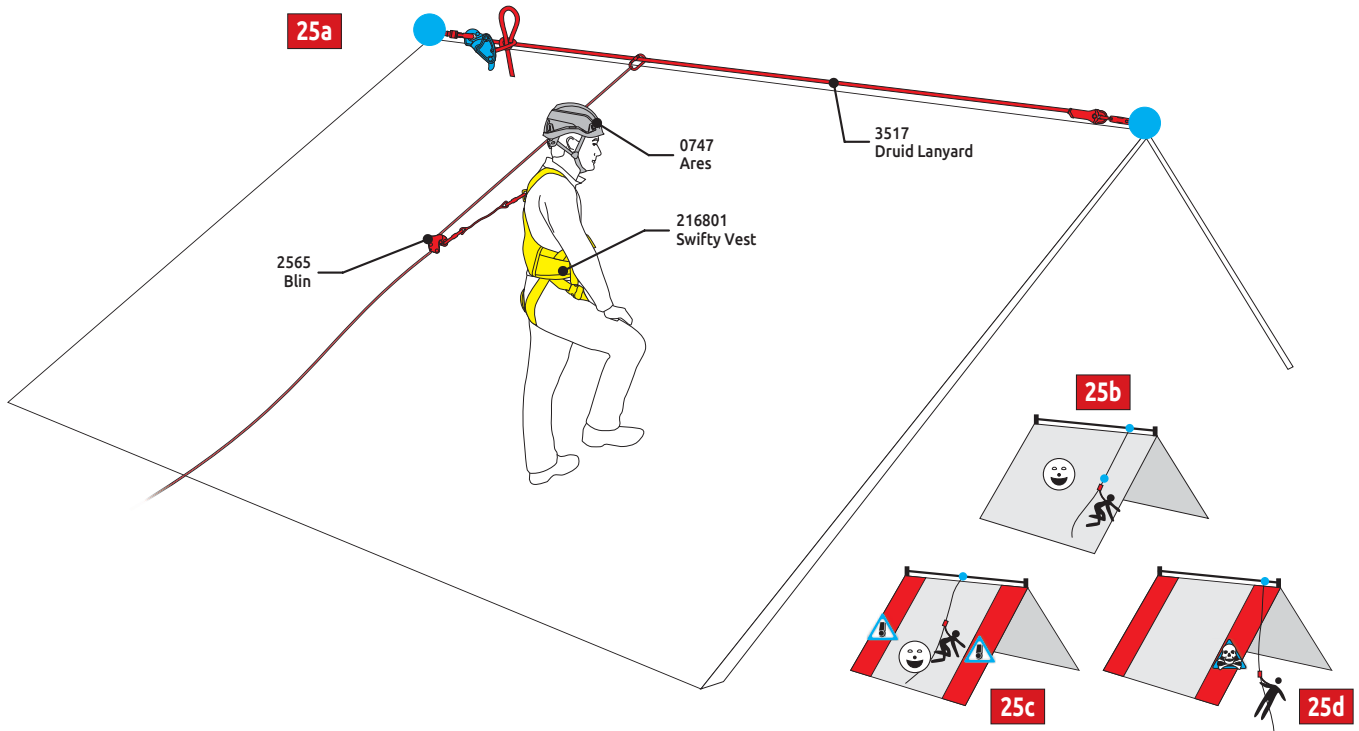
## ROOFS

### ROOFS, TERRACES AND INCLINED SURFACES

Working on roofs or terraces for construction or maintenance implies the risk of slipping and consequent falling from the edge of the roof or breaking through the surface of the structure. A series of safety systems, both for positioning and for fall arrest, can be combined to obtain the most suitable solution for each activity and type of structure.

### TEJADOS, TERRAZAS Y SUPERFICIES INCLINADAS

Cuando se trabaja en la construcción o en el mantenimiento de tejados y terrazas, existe el riesgo de resbalar y caer del tejado o de que se produzca una rotura de la estructura de la superficie. Existe una serie de metodologías operativas para el posicionamiento y anticaída que se pueden combinar entre ellas para conseguir la solución más adecuada para cada actividad y tipo de estructura.



**Fig.25** - On roofs and terraces, horizontal anchoring lines (which can be permanent or temporary) or individual anchoring points can be used.

For mobility and safety while working, a rope attached to the anchor with a fall arrest device can be used. The operator can move freely and the device intervenes in case of falling (**fig.25a**).

Near the lateral edges of the roof/terrace where there is a possibility of falling and consequent potential for a pendulum or swinging (**fig.25c-d**), deviation anchors must be used for the fall arrest rope (**fig.25b**) or an additional safety lanyard must be connected to anchor points that are in a position to prevent a dangerous pendulum or swinging.

**Fig.25** - Es posible anclarse a tejados y terrazas mediante líneas de anclaje horizontales (que pueden ser temporales o estar ya instaladas) o a puntos de anclaje individuales.

Para moverse y poder trabajar, se puede emplear una cuerda a la que esté conectado un dispositivo anticaída de cuerda, que permite al operario moverse libremente y que interviene en caso de que se produzca una caída (**fig.25a**).

En las proximidades de los bordes laterales del tejado o terraza, lugar en el que existe una mayor probabilidad de que se produzca una caída con el consecuente efecto péndulo (**fig.25c-d**), es necesario contar con anclajes de desviación para la cuerda anticaída (**fig.25b**) o con una cuerda adicional conectada a los puntos de anclaje preparados adecuadamente a la distancia precisa de los bordes del tejado o terraza.

216801 **SWIFTY VEST**  
Pag. 84



2664 **FOCUS VEST XT**  
Pag. 82



3517 **DRUID LANYARD**  
Pag. 146



0747 **ARES**  
Pag. 102

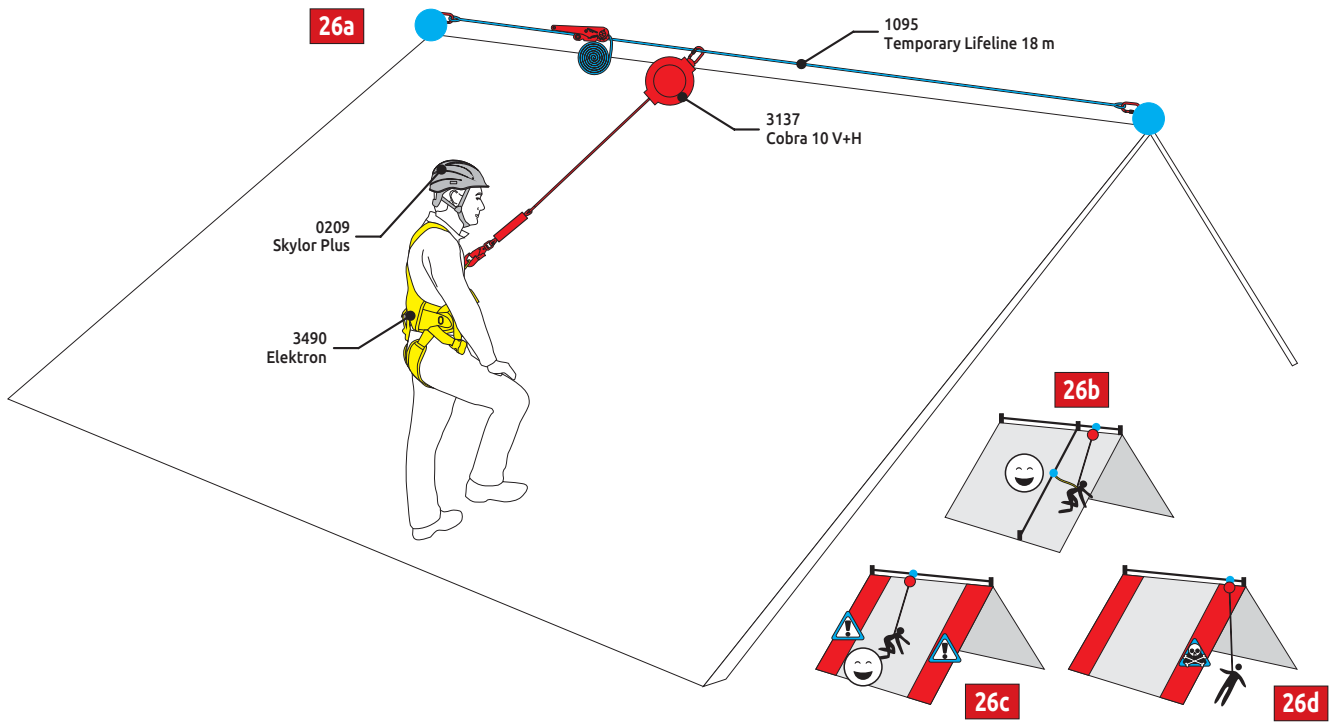


2565 **BLIN KIT**  
Pag. 184-185



0999 **GOBLIN KIT**  
Pag. 183





**Fig.26** - The correct use of a retractable fall arrester allows optimum freedom of movement and safety when working on roofs and terraces.

It is necessary to use a retractor equipped with an energy absorber placed between the operator's harness and the device cable that is certified specifically to prevent shearing of the cable in the event of a fall from the edge of the roof or terrace (**fig.26a**).

During work near the lateral edges, there is also a risk of falling with the consequence of pendulum or swinging (**fig.26c-d**). In this case the retractable device must be combined with a lanyard with an energy absorber that can be connected to an additional anchoring line (**fig.26b**) or to appropriately prepared anchoring points on the edges designed to prevent the pendulum or swinging.

**Fig.26** - El uso correcto de un dispositivo retráctil anticaída permite una óptima libertad de movimiento en condiciones seguras sobre el tejado o terraza.

Es necesario utilizar un dispositivo retráctil equipado con un absorbedor de energía entre el cable del dispositivo y el arnés del trabajador que cuente con la certificación adecuada, para evitar que se rompa el cable en caso de caída desde el borde del tejado o terraza (**fig.26a**).

Cuando se trabaja cerca de los bordes laterales, también existe el riesgo de que se produzca una caída con el consecuente efecto péndulo (**fig.26c-d**). En este caso, es necesario fijar al dispositivo retráctil una cuerda con un absorbedor de energía que se pueda conectar a una línea de anclaje adicional (**fig.26b**) o a puntos de anclaje preparados en los bordes.

3490 ELEKTRON  
Pag. 78



0209 SKYLOR PLUS  
Pag. 105



1095 TEMPORARY LIFELINE  
Pag. 154



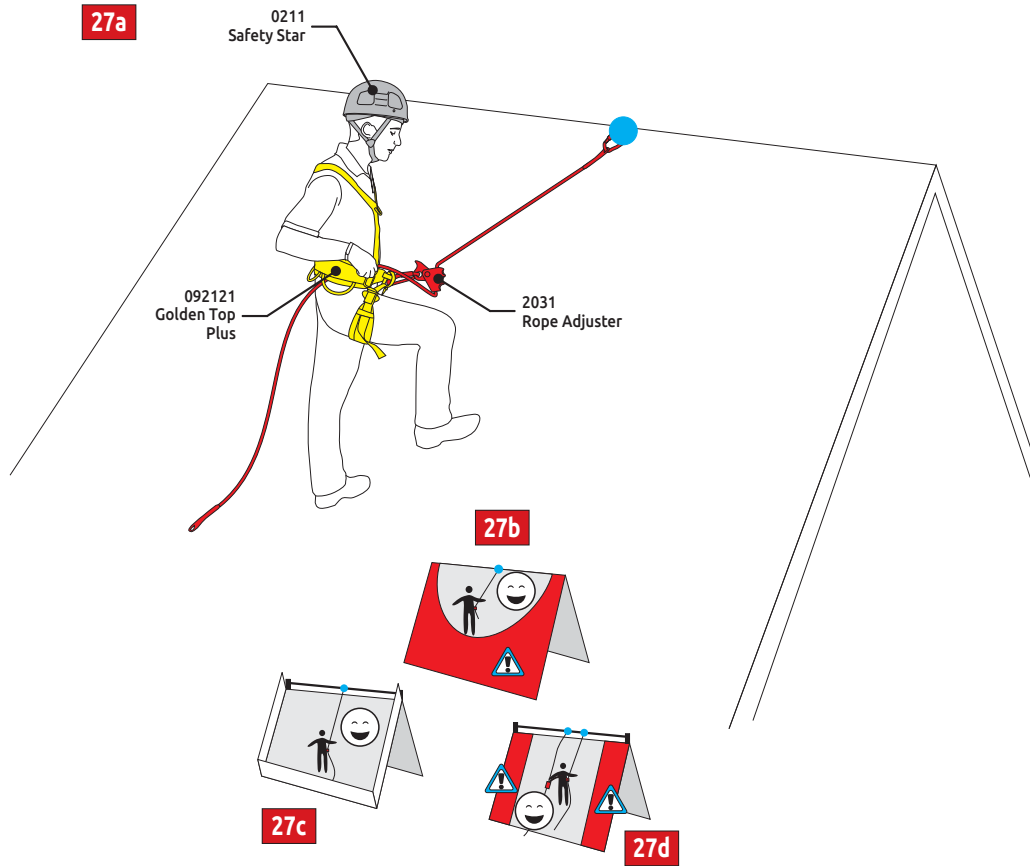
3137 COBRA 10 V+H  
Pag. 203



1455-1878-1456 OVAL PRO  
Pag. 234







**Fig.27** - In some cases an adjustable positioning lanyard can be used which allows the operator to keep the device under tension (**fig.27a**). The adjustable positioning lanyard does not carry out the critical function of fall arrest, therefore the restraint technique should be used such that the positioning lanyard is of a length that will prevent the worker from reaching the edges of the roof (**fig.27b**) or protection that prevents the possibility of falling at the edges of the roof should be provided (**fig.27c**). If the risk of falling persists, it is imperative to combine a fall arrest system with the work positioning lanyard (**fig.27d**).

**Fig.27** - En algunos casos, es posible usar una cuerda de posicionamiento ajustable que permita al trabajador permanecer tensado con el dispositivo (**fig.27a**). La cuerda ajustable no desempeña una función de detención de caídas, por lo que es recomendable recurrir a la técnica de posicionamiento (es decir, emplear una cuerda de posicionamiento cuya longitud no permita llegar hasta los bordes del tejado) (**fig.27b**) o usar una barrera de seguridad en los bordes del tejado (**fig.27c**). Si el riesgo de caída persiste, es esencial incorporar un dispositivo anticaída a la cuerda de posicionamiento (**fig.27d**).

092121 **GOLDEN TOP PLUS**  
Pag. 74



0211 **SAFETY STAR**  
Pag. 106



3517 **DRUID LANYARD**  
Pag. 146



2031 **ROPE ADJUSTER**  
Pag. 147



2123-2124-2125 **OVAL XL**  
Pag. 242





Philippa Betts during inspection operations at the famous Holmenkollen ski-jump structure.  
Philippa Betts durante las tareas de inspección de la famosa estructura para el salto de esquí de Holmenkollen.  
Oslo, Norway (courtesy of Varri AS, ph.Kyrre Buxrud).

## CONSTRUCTION

### CONSTRUCTION AND SCAFFOLDING

In construction the risk of falling during work at heights can be very high. During scaffolding assembly and disassembly specifically, the operator must protect himself by means of appropriate personal protection equipment against the risk of falling when the anchoring point is below or level with their feet. Scaffolding operations and construction in general often have treading surfaces at limited heights with respect to the ground or any hazards below. Therefore, these operations imply problems of reduced clearance distances which, in the event of a fall, could cause contact between the operator and the ground or the obstacles below, before the fall arrest system can arrest the fall correctly. C.A.M.P. offers two solutions to solve the problem of limited clearance distance.

### CONSTRUCCIÓN Y ANDAMIAJE

En el campo de la construcción, el riesgo de caída mientras se trabaja puede llegar a ser muy alto.

Durante el montaje y el desmontaje de los andamios, el trabajador debe protegerse con los equipos de protección individual adecuados contra caídas desde alturas.

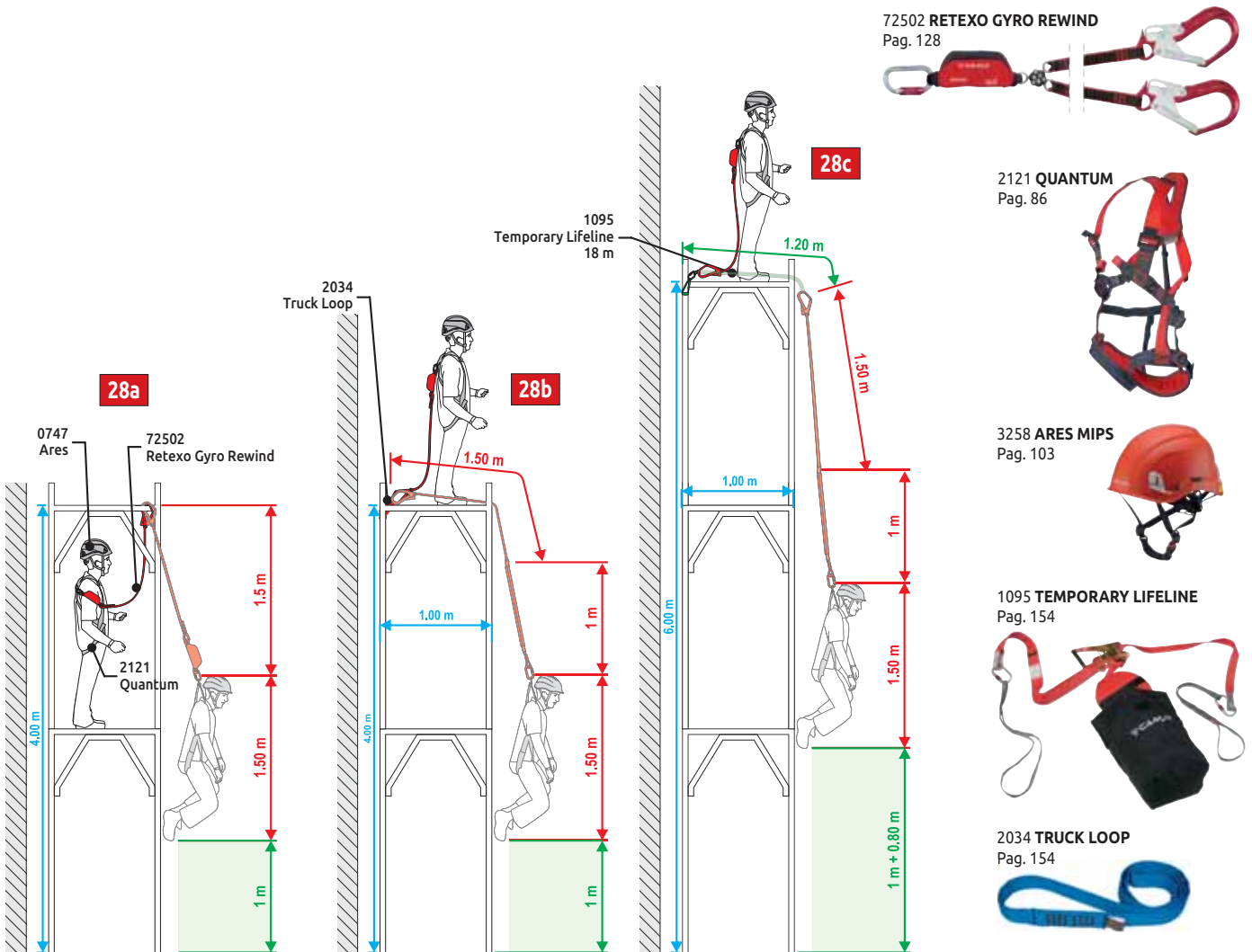
Las tareas de montaje y desmontaje de andamios y del campo de la construcción en general suelen presentar plataformas de paso y alturas limitadas con respecto al suelo o a posibles niveles subyacentes, por lo que es probable que surjan problemas de altura libre de separación reducida que, en caso de caída, podrían provocar que el trabajador entrase en contacto con el suelo o con los obstáculos subyacentes antes de que el sistema de detención de caída entre en funcionamiento. C.A.M.P. propone dos soluciones para resolver los problemas de altura libre reducida.

**Fig.28** - Retexo lanyards with length up to 1.5 m are suitable for use on lower levels of scaffolding (<4 m) where normal energy absorbers do not guarantee absolute safety. We recommend the use of a double leg lanyard for additional safety.

- **Fig.28a** Climb to the top of the first level and attach the lanyard to the structure of the second level, in this case the fall factor is close to zero so the extension of the absorber in the event of a fall will also be zero.
- **Fig.28b** Climb to the top of the second level and attach the lanyard to the internal side of the floor using an anchor webbing. The limited extension of the absorber (max 100 cm) will stop any falls before the user hits the ground.
- **Fig.28c** Once the second level is constructed, a temporary lifeline can be fixed on the third floor to allow workers to move more freely during work. At this height, the danger of a ground fall is no longer a concern if the worker remains attached to the properly installed temporary lifeline. Be sure to consider the flexion of the lifeline ref.1095 (approximately 120 cm for a span of 5 m).

**Fig.28** - Los cordinos Retexo con una longitud total inferior a 150 cm permiten trabajar con seguridad incluso durante el montaje de los dos primeros niveles de andamiaje a alturas inferiores a los 4 m. En estas circunstancias los absorbedores normales no garantizan una seguridad total. También sugerimos utilizar una cuerda doble para mayor protección.

- **Fig.28a** Subir al primer nivel y anclar la cuerda a la estructura del segundo nivel. En esta situación el factor de caída es cercano a cero, por lo que en caso de caída la extensión del absorbedor debe ser también cero.
- **Fig.28b** Subir al segundo nivel y anclar la cuerda a la parte interior del suelo mediante un anillo de anclaje. La extensión limitada del absorbedor (máx. 100 cm) permite detener cualquier caída antes de que el usuario impacte contra el suelo.
- **Fig.28c** Una vez finalizado el montaje del segundo nivel se puede proceder a fijar una línea de vida temporal en el tercer nivel y desplazarse con libertad durante los trabajos en los siguientes niveles, en los que ya no hay problemas de distancia de separación de seguridad limitada. En este caso habrá que considerar también la flexión de la línea de vida art.1095 (unos 120 cm para un tramo de 5 m de longitud).



**Fig.29** - The Cobra 2 is a retractable fall arrester certified according to EN 360 for use under working conditions with a fall factor 2. In these situations, the Cobra 2 retracts the lanyard into the device in the event of a fall to decrease considerably the length of the fall, thereby decreasing the requisite clearance distance to prevent the worker from hitting an obstruction or the ground in the event of a fall. **(fig.29a)**.

In these situations, the use of a normal lanyard with an energy absorber requires a far greater clearance distance and consequently does not allow for safe work at limited heights **(fig.29b)**.

The 2 m length of the lanyard (when assembled with a connector (ref.2017) fastened with a quick link (ref.0934) and the retracting function allow optimal user mobility while still protecting them from the dangers of working with limited clearance heights.

**Fig.29** - Cobra 2 es un dispositivo retráctil de detención de caída EN 360 certificado para su uso incluso bajo condiciones de trabajo con factor de caída 2. En estas situaciones, Cobra 2 retrae la cuerda de seguridad durante la caída, lo que disminuye considerablemente la altura de caída y por lo tanto el espacio libre vertical necesario **(fig.29a)**. El uso de una cuerda normal con un absorbedor de energía exigiría una altura libre mucho mayor y por lo tanto no permitiría un trabajo seguro en alturas libres limitadas **(fig.29b)**.

La longitud de 2 m del dispositivo (montada en un conector ref.2017 sujeto a un eslabón de cierre rápido ref.0934) y la función retracción permiten al usuario una movilidad óptima manteniendo siempre un alto estándar de seguridad.

216701 SWIFTY LIGHT  
Pag. 85



0209 SKYLOR PLUS  
Pag. 105



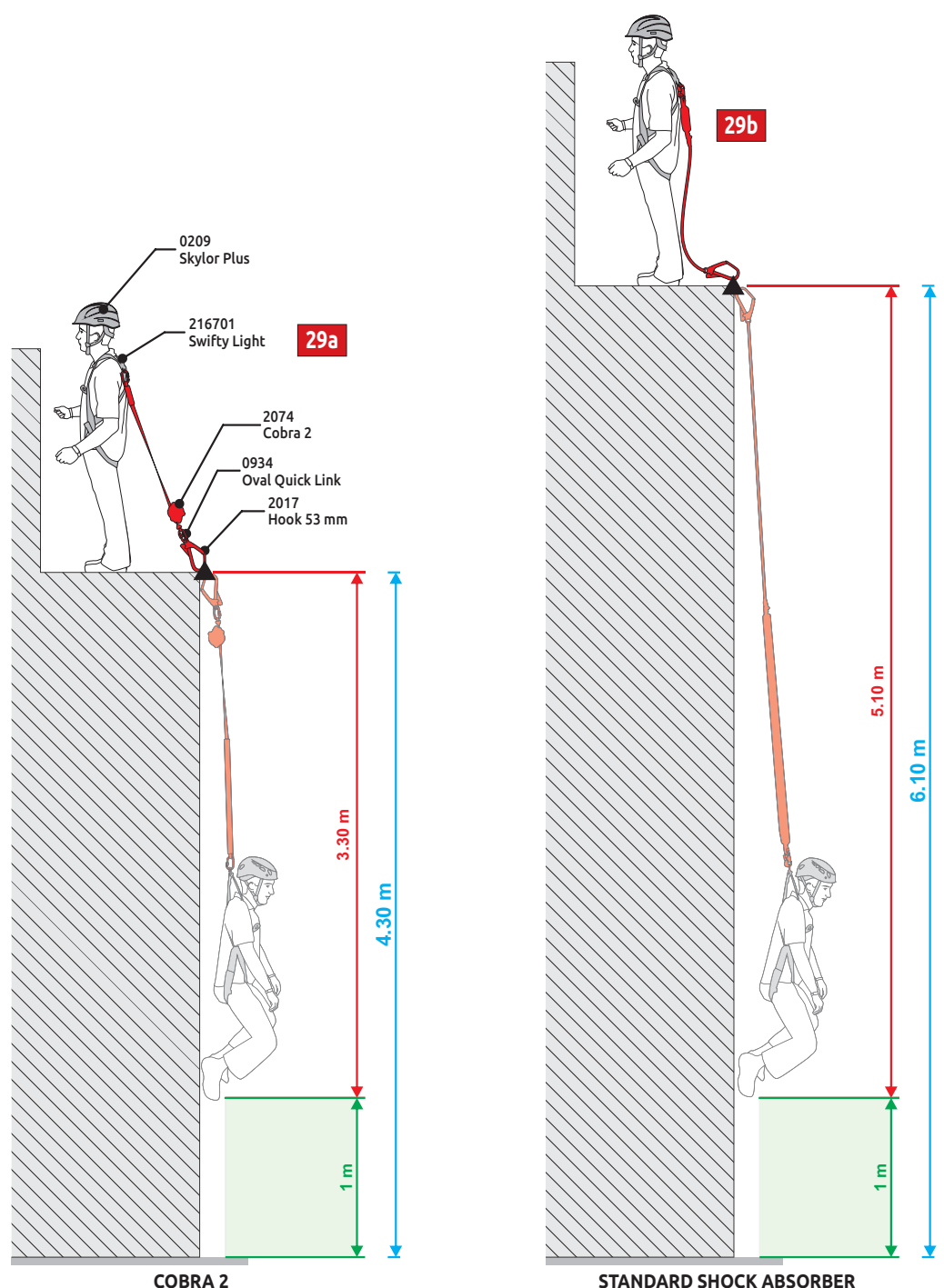
2074 COBRA 2  
Pag. 202



0934 OVAL QUICK LINK STEEL 8 mm  
Pag. 249



2017 HOOK 53 mm  
Pag. 231



# ELEVATING PLATFORMS PLATAFORMAS ELEVADORAS



IMER IM-R-15DA elevating platform in action at the C.A.M.P. facilities.  
La plataforma IM-R-15DA de IMER en acción dentro de las instalaciones del C.A.M.P.  
Valmadrera, Italy (ph. C.A.M.P.).

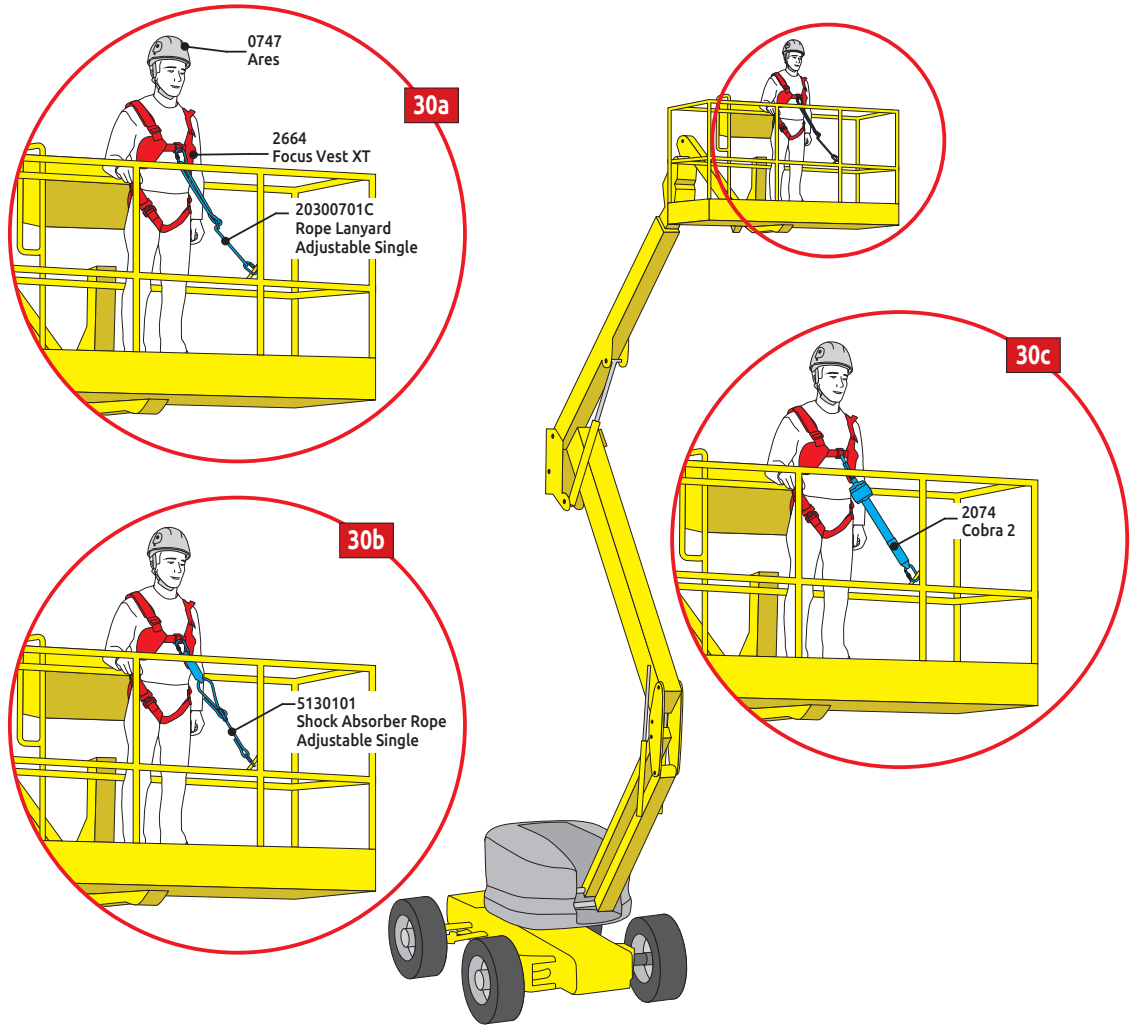
## PLATFORMS

### MOBILE ELEVATING WORK PLATFORMS

Mobile elevating platforms are often used to access areas of work at heights. They are not immune from the risks of falling by the operator who could be thrown beyond the platform guard rails with sudden oscillations.

### PLATAFORMAS ELEVADORAS MÓVILES DE PERSONAL

Es habitual usar plataformas elevadoras móviles para acceder a zonas de trabajo en altura. Sin embargo, con este tipo de plataformas no desaparece el riesgo de caída del trabajador, que podría salirse de las protecciones de la plataforma debido a oscilaciones imprevistas de la misma.



**Fig.30** - The simplest solution for preventing the risk of the operator being thrown from the platform is by using a full body harness to which an adjustable positioning lanyard is secured. By securing this to the appropriate anchoring points on the platform and appropriately adjusting the length, the operator will remain anchored to the surface of the platform even in the event of dangerous vertical oscillations (**fig.30a**). Should the risk of falling off the platform persist, the use of an adjustable lanyard with an energy absorber (**fig.30b**) or a retractable fall arrester must be evaluated (**fig.30c**).

**Fig.30** - La solución más simple para evitar el riesgo de que el trabajador pueda salir proyectado es usar un arnés completo al que se fije una cuerda ajustable. Al sujetar dicha cuerda a los puntos de anclaje procedentes situados en la plataforma y ajustarla a la longitud precisa, el trabajador permanecerá anclado a la superficie de la plataforma incluso en caso de que se produzcan peligrosas oscilaciones verticales (**fig.30a**). Si no desaparece el riesgo de caída de la plataforma, es necesario plantearse la posibilidad de usar un elemento de amarre ajustable con absorbedor de energía (**fig.30b**) o un dispositivo anticaída retráctil (**fig.30c**).

0747 ARES  
Pag. 102



3491 ARES ELECTRIC SHIELD  
Pag. 114



20300701C ROPE LANYARD ADJUSTABLE SINGLE  
Pag. 148



2035130 EASY ANCHOR  
Pag. 156



2074 COBRA 2  
Pag. 202



2664 FOCUS VEST XT  
Pag. 82



1877 D PRO LOCK  
Pag. 237





Rope access rescue demonstration by Worawut Maliton at the Black Diamond Cover Co. Ltd. training center.  
Demostración de rescate con cuerda a cargo de Worawut Maliton en el centro de formación de Black Diamond Cover Co. Ltd.  
Chiang Mai, Thailand (courtesy of Outdoor Solution Co. Ltd., ph. Sakditouch Horsombut).

## SELF RESCUE

### RESCUE

When working at height, it is mandatory to be equipped with suitable rescue devices and to train the work crews so that they can quickly rescue any worker who may remain hanging in his harness after a fall. The efficiency of operations by the work crews is essential for quick and effective rescue of the injured party. Often the organized rescue intervention time by a third party (i.e. fire brigade) may be too long and therefore cause worse consequences for the injured party.

It is just as important to provide systems designed for self evacuation of the work crews in the event of grave and imminent dangers (i.e. fires, strong winds, storms).

### AUTORESCATE DEL EQUIPO DE TRABAJO

Cuando se trabaja en altura, es obligatorio equiparse con equipos de rescate adecuados y formar a los equipos de trabajo para que rápidamente puedan rescatar a cualquier trabajador que permanezca colgado de su arnés después de una caída.

La eficiencia de las operaciones llevadas a cabo por los equipos de rescate es fundamental para rescatar de forma rápida y eficaz a la persona accidentada. Con frecuencia, el tiempo de intervención de las fuerzas de rescate (por ej.: bomberos) puede prolongarse demasiado y tener consecuencias fatales para el individuo al que se trata de rescatar.

Es también muy importante disponer de sistemas preparados para la autoevacuación de los equipos de rescate para poder reaccionar ante peligros graves e inminentes (por ej.: incendios, fuertes ráfagas de viento, temporales, etc.).

2196-2197-219701  
**RESCUE KIT  
DRUID**  
Pag. 254



3265-3266-326601  
**RESCUE KIT  
DRUID RATCHET**  
Pag. 254



2198-2199-219901  
**RESCUE KIT  
DRUID EVO**  
Pag. 255



2049  
**OYSSA**  
Pag. 253



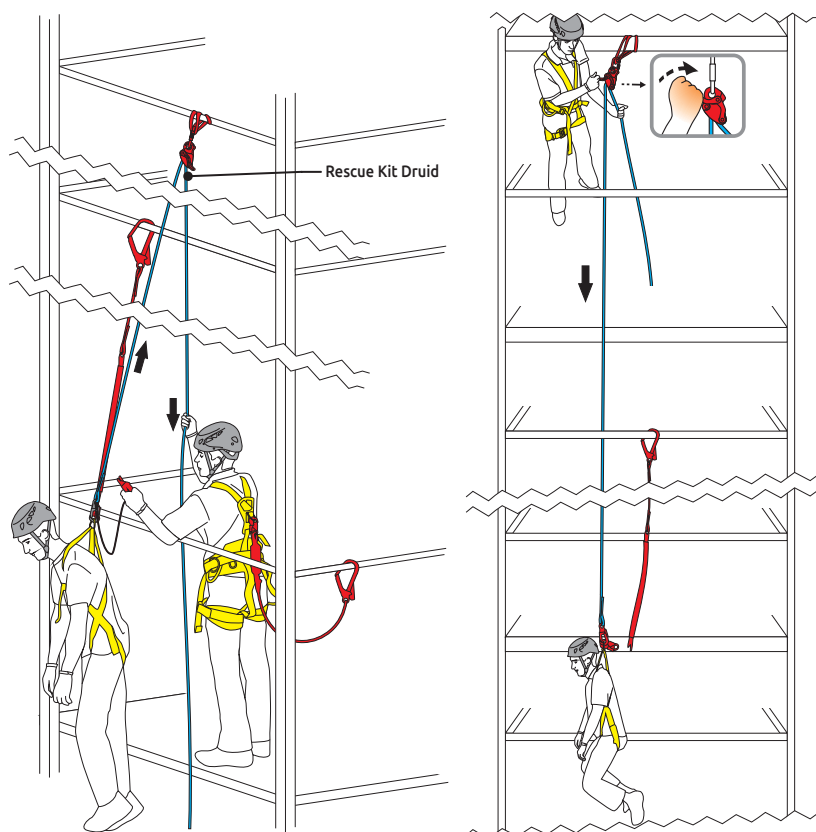
3514-3515  
**ACCESS RESCUE POLE**  
Pag. 255



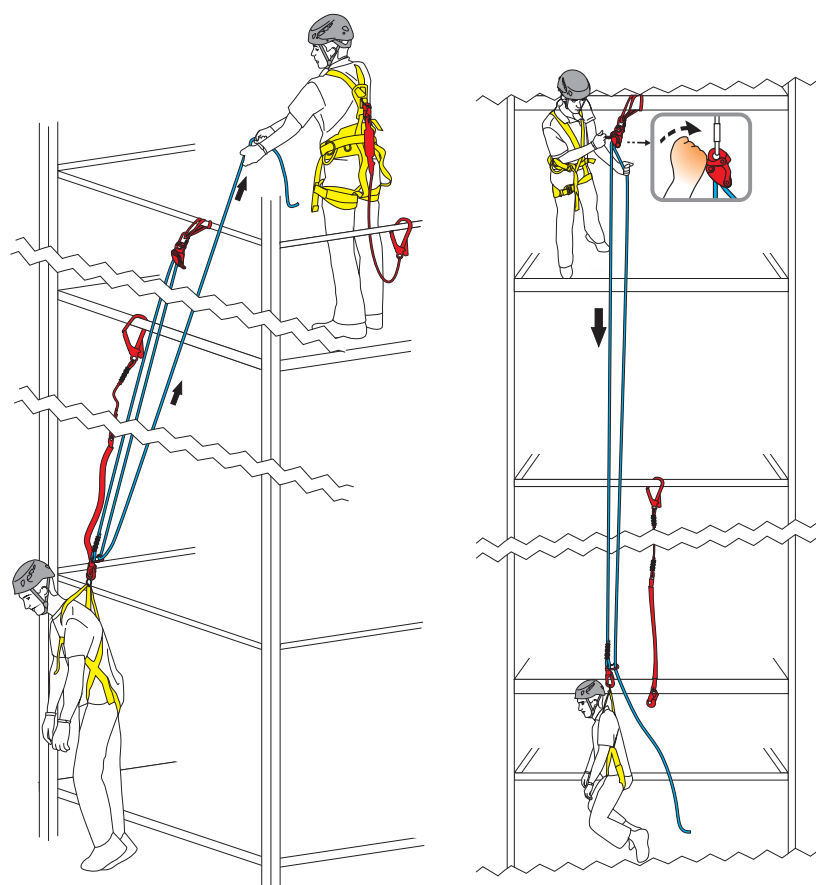
**Fig.31** - For rescue operations on scaffolding or other vertical structures, the best solution is to have ready-to-use kits that are immediately available in case of an accident. The Rescue Kit Druid allows for a quick and easy rescue. Secure it above the victim, connect it to the victim, cut the victim's connecting lanyard, and lower the victim to the ground (**fig.31a**); it is also possible with the Rescue Kit Druid to create a block-and-tackle system that allows the rescuer to lift the victim up and detach the tensioned lanyard without cutting it (**fig.31b**). The Rescue Kit Druid Evo and Rescue Kit Druid Ratchet allow for the same operation by means of a more effective block-and-tackle system (**fig.31c-31d**).

**Fig.31** - Para el rescate en andamios u otras estructuras verticales, lo ideal es contar con kits preparados listos para su uso inmediato en caso de accidente. Rescue Kit Druid permite un rescate rápido y fácil engancho al accidentado, cortando la cuerda de anclaje y descendiendo al suelo (**fig.31a**); siempre con Rescue Kit Druid se puede crear un aparejo para levantar al accidentado para liberar la cuerda sin cortar (**fig.31b**). Rescue Kit Druid Evo / Rescue Kit Druid Ratchet permite realizar la misma operación mediante un aparejo de mayor capacidad de elevación (**fig.31c-31d**).

### 31a RESCUE KIT DRUID

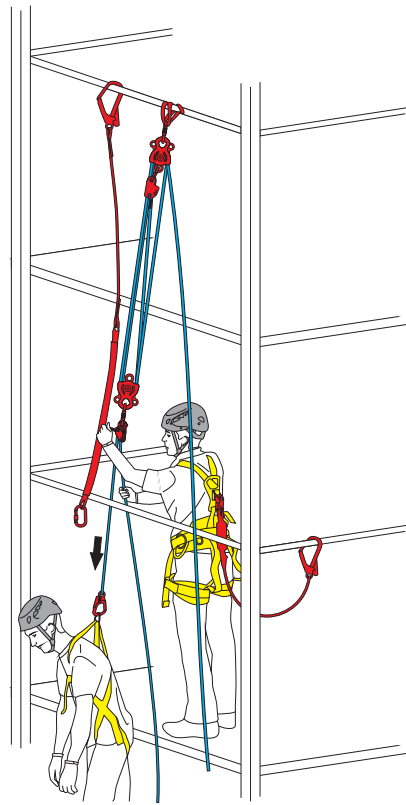
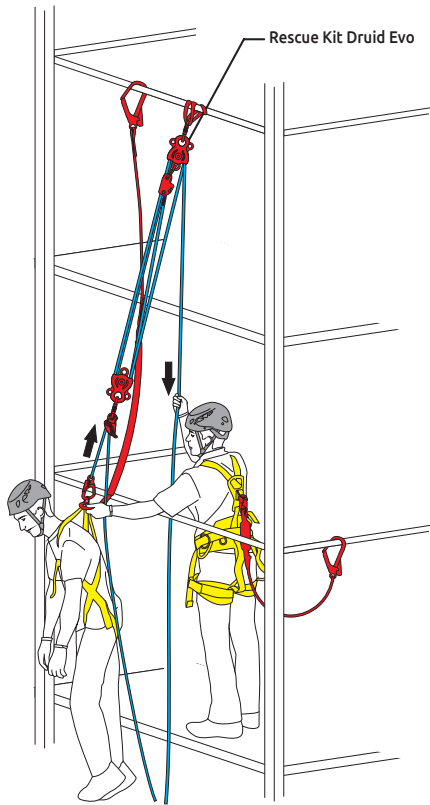


### 31b RESCUE KIT DRUID

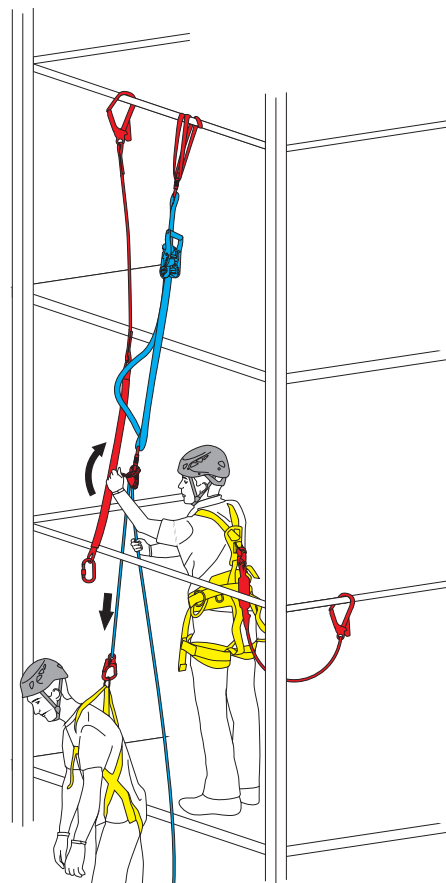
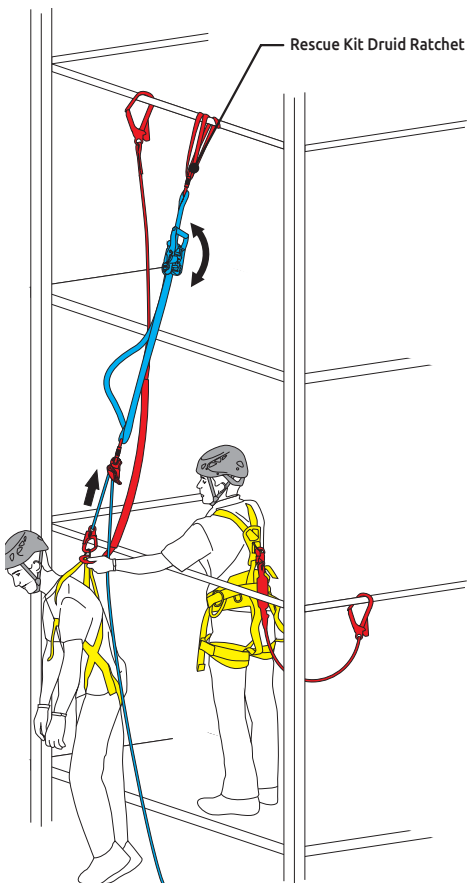




**31c** RESCUE KIT DRUID EVO

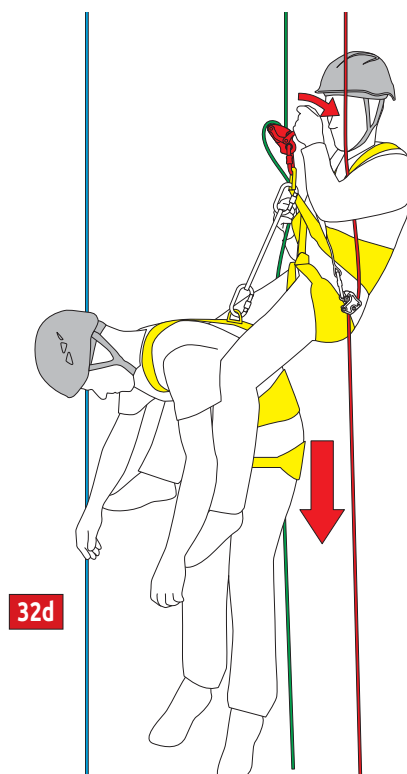
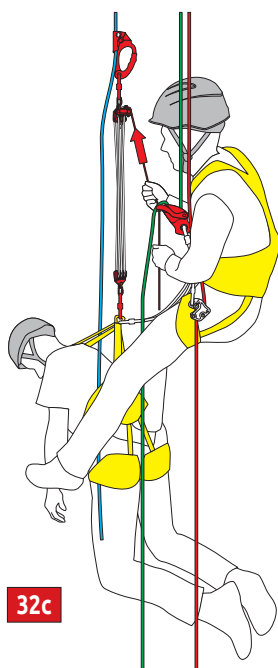
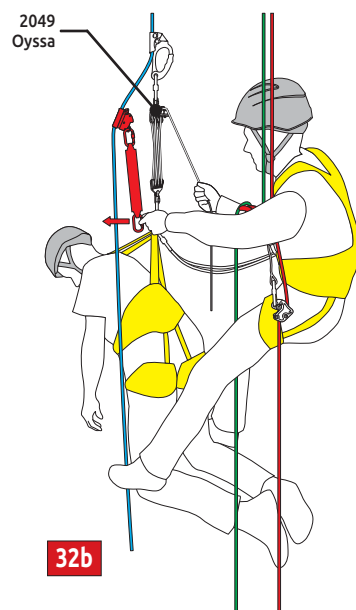
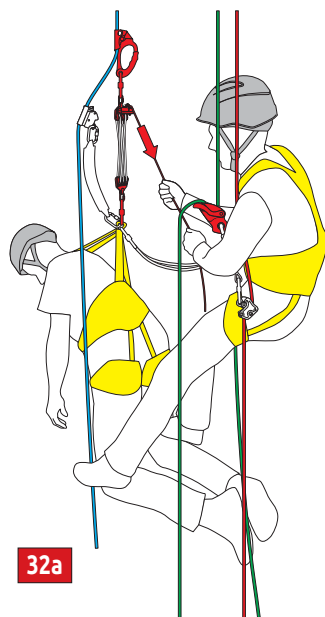


**31d** RESCUE KIT DRUID RATCHET



**Fig.32** - Carrying out a rescue using rope access techniques requires advanced technical skills. Proper training is essential. The rescuer should be equipped with a descender and a backup device that are rated for the weight of two people. In order to lift the victim up and disconnect their ropes, the use of a compact lifting system is suggested (i.e. Oyssa, Gravity Rescue Ratchet): compact lifting systems are essential tools for rope access rescues and should be considered by any worker who could be involved in a rescue.

**Fig.32** - El rescate durante los trabajos verticales requiere capacidades técnicas significativas, por lo que una formación adecuada es fundamental. El rescatista debe estar equipado con un descensor y un dispositivo anticaída que sean adecuados para soportar el peso de dos personas. Para elevar al accidentado para liberarlo de su anclaje y engancharlo al rescatista, es posible usar un kit compact de elevación, como Oyssa o Gravity Rescue Ratchet, que cada operador puede tener enganchado a su arnés para cualquier eventualidad.





Helicopter rescue operations on the barycentric hook during qualification training.  
Operaciones de helicóptero de rescate en el gancho baricéntrico durante la formación para obtener la licencia.  
Val Venosta, Alto Adige/Südtirol, Italy (courtesy of Soccorso Alpino CNSAS Alto Adige, ph.Denis Costa).

## TEAM RESCUE

### PROFESSIONAL RESCUE

Organized rescue by a team involves highly technical skills and specific equipment which allows for the intervention in complex situations where a traditional rescue is no longer an option.

C.A.M.P.'s rescue experience has resulted in the development of specific devices designed for the advanced rescuer. These devices take into consideration the specific problems that occur in the field with a particular focus on ease and quickness of use and lightweight.

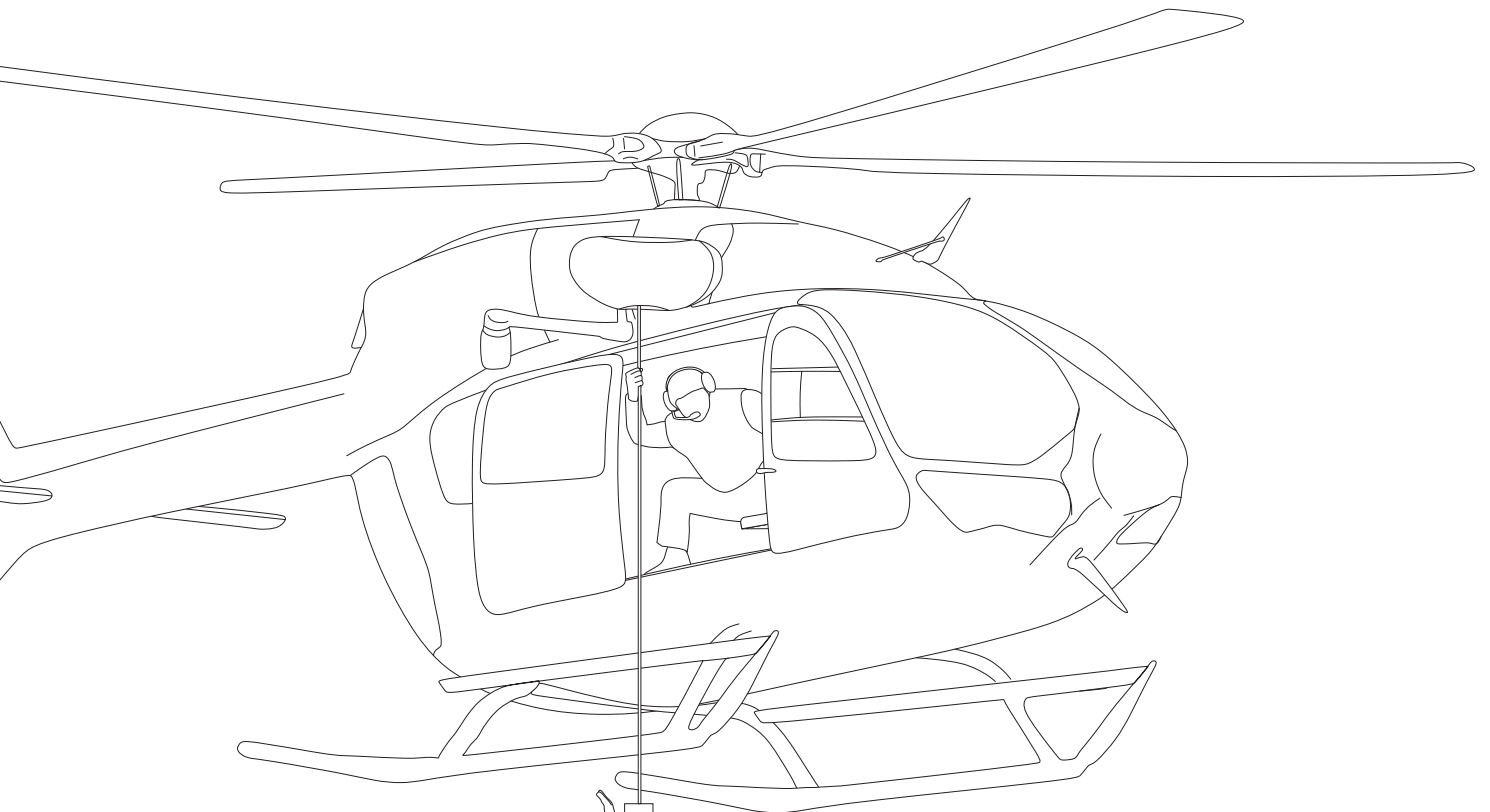
In recent years, C.A.M.P. has expanded its rescue product range to the area of helicopter rescue with products ranging from harnesses and lanyards for the rescuer to evacuation triangles and rescue harnesses for dogs. These advanced rescue products have been developed in close coordination with top-level rescue organizations to meet the demands of highly technical rescue operations.

### RESCATE PROFESIONAL ORGANIZADO

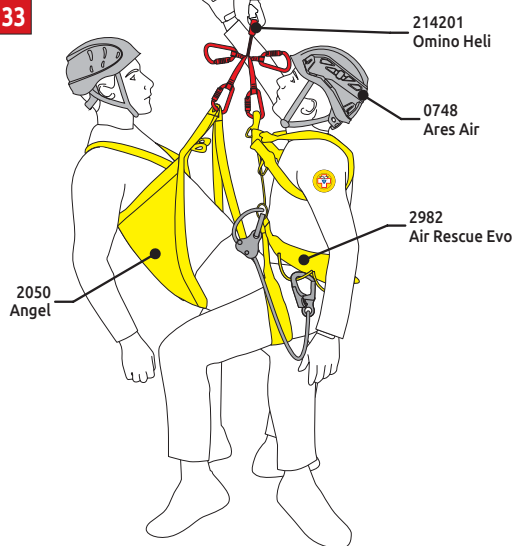
El rescate organizado emplea técnicos altamente cualificados y equipamiento específico que permite intervenir en situaciones complejas en las que no es factible un rescate autónomo.

La experiencia de C.A.M.P. en rescates le ha permitido desarrollar dispositivos para los equipos de rescate que tengan en cuenta los problemas específicos de uso y se centren sobre todo en la rapidez de uso y la ligereza.

En los últimos años C.A.M.P. ha propuesto una serie de productos específicos para los servicios de rescate con helicóptero, que abarcan desde arneses a cuerdas para el personal, incluidos triángulos de evacuación y arneses para perros rescatistas. Todos los productos han sido concebidos y desarrollados en colaboración con organizaciones de rescate.



33



2982 AIR RESCUE EVO  
Pag. 76



0748 ARES AIR  
Pag. 107



0749 ARES VISOR  
Pag. 112



2644 ARMOUR PRO  
Pag. 109



0997 GIANT  
Pag. 172



3109 GYRO4  
Pag. 164



3185 TURBOLOCK  
Pag. 195



3498 ENIGMA 3LOCK DOUBLE  
Pag. 161



214301 OMINO HELI PLUS  
Pag. 166



2050 ANGEL  
Pag. 252



2171 KRONOS  
Pag. 252



Harnesses  
Arneses  
p. 50-96



Helmets  
Cascos  
p. 97-119



Energy absorbers and lanyards  
Absorbedores de energía  
y elementos de amarre  
p. 120-149



Anchoring devices  
Dispositivos de anclaje  
p. 150-166



Mechanical devices  
Dispositivos mecánicos  
p. 167-211



Ropes  
Cuerdas  
p. 212-225



Hooks and carabiners  
Conectores y mosquetones  
p. 226-251



Rescue devices  
Dispositivos de rescate  
p. 252-255



Backpacks and bags  
Mochilas y bolsas  
p. 256-263



Traction  
Minicrampónes  
p. 264-266



Promotionals  
Promocional  
p. 267-271



PPE Management  
Gestión de EPI  
p. 272-280



- G.T.S. - GEAR TRACKING SYSTEM

Black Line  
p. 281-285



# HARNESSES ARNESES



A sliver of light illuminates the work of Emilio Malugani and Andrea Cari in a barite mine.  
Juegos de luces y sombras durante los trabajos de seguridad en una mina de barita realizados por los técnicos Emilio Malugani y Andrea Cari.  
Cortabbio, Italy (courtesy of Parco Minerario di Cortabbio and Emilio Malugani & C. snc, ph.Giovanni Danieli).

## HIGHLIGHTS

Harnesses are the feather in the cap for our product range: **innovation, comfort, quality** and **lightweight** are the key points driving our R&D Department in the development of new models.

Other strong points of the range are:

- **Exclusive metal components** and the **STS (Slide-Twist-Slide) automatic buckle**, the first triple safety closure with no buttons is also available in a specific ANSI version.
- The **Nexum carabiner** that is specifically designed for a compact and well-aligned connection to the **ventral attachment system** that features two concentric loops (one for the carabiner and the second for the chest ascender).
- **CE and ANSI certified harnesses to meet the needs of workers everywhere.** These models feature great robustness, fall arrest indicators and certified break-away loops for lanyard parking.
- **Harnesses developed for a wide range of activities.** Tree climbing, rope access, fall arrest and, new for 2024, **the Elektron harness** as a new benchmark for tower climbing.
- **Padding with variable rigidity and thickness**, specifically conceived to simultaneously deliver the right amount of stiffness for good support and softness for comfort.
- Most C.A.M.P. harnesses will be equipped with the **NFC TRACK system for digital identification.** NFC TRACK is an **HF RFID tag** that can be scanned with any latest generation smartphone or for professionals using a PC reader in order to digitally manage the allocations and periodic inspection of PPE through the C.A.M.P. **G.T.S. (Gear Tracking System) software.**



STS - PATENT PENDING



NEXUM CARABINER  
TWO CONCENTRIC LOOPS - PATENT PENDING



LANYARD PARKING



FALL INDICATOR



NFC TRACK



## A DESTACAR

Los arneses son el orgullo de la gama C.A.M.P.: **innovación, comodidad, calidad** y **ligereza** son los puntos clave que impulsan a nuestra oficina de I&D en el desarrollo de cada nuevo modelo.


Los puntos fuertes en términos de innovación son:

- **Elementos metálicos exclusivos**, entre los que se destaca la **hebilla automática STS (Slide-Twist-Slide)**, la primera en el mundo con sistema de desenganche con tres movimientos de seguridad, pero sin botones, también disponible en la versión específica probada de acuerdo a ANSI.
- El **mosquetón Nexum** ha sido especialmente desarrollado para conectarse perfectamente con nuestro **sistema de enganche ventral con doble bucle concéntrico**, para lograr una compacidad extrema y una ergonomía incomparable.
- **Modelos certificados CE y ANSI con alcance internacional**, caracterizados por su gran robustez, indicadores de caída y anillos de liberación para bloquear los cordinos anticaída cuando no están en uso.
- **Arneses desarrollados para un gran número de aplicaciones.** Arboricultura, acceso por cuerda, sistema anticaídas y, como novedad para 2024, el **arnés Elektron**, la nueva referencia para actividades en postes y torres.
- **Rellenos de espesor y consistencia variables**, especialmente diseñados para otorgar una excelente rigidez en los puntos de apoyo pero, al mismo tiempo, suavidad en las áreas más sensibles.
- La mayoría de los modelos están equipados con el **sistema de identificación digital NFC TRACK**, que consiste en un **chip HF RFID** que permite al usuario gestionar digitalmente las asignaciones y las inspecciones periódicas de los EPP a través del **software G.T.S. - Gear Tracking System.** La lectura se gestiona fácilmente con cualquier smartphone habilitado para NFC o con un lector profesional de PC.





Sit harnesses for suspension / Arnéses pélvicos para suspensión

New	Ref.	Product name Nombre del producto	Size Tallas	Weight Peso		Waist Cintura 	Legs Perneras 	CE		ANSI		ASTM	EAC
				g	oz	B (cm)	C (cm)	EN 358	EN 813	Z133:2012	Z133:2017	F887	
	196205	ACCESS SIT	S-L	1500	52.9	80-120	50-65	•	•				
			L-XXL	1570	55.4	90-135	60-75						
	2163T	TREE ACCESS EVO	S-L	1960	69.2	80-120	50-65	•	•	•			
			L-XXL	2030	71.7	90-135	60-75						
	3125	TREE ACCESS ST	S-L	2230	78.7	80-120	50-65	•	•		•	•	
			L-XXL	2300	81.2	90-135	60-75						
	216501	GT SIT	S-L	1360	48.0	80-120	50-65	•	•				
			L-XXL	1420	50.1	90-140	60-75						
	090703	LIBERTY BLACK	S-L	1150	40.6	70-110	45-65	•	•				•
			L-XXL	1250	44.1	80-130	55-75						

Chest harnesses / Arnéses de pecho





New	Ref.	Product name Nombre del producto	Size Tallas	Weight Peso		Height Altura 	CE	EAC
				g	oz	D (cm)		
	3126	TREE ACCESS SRT CHEST	One size Talla única	265	9.4	55-85		
NEW	216602	GT CHEST	S-L	655	23.1	55-75	•	
			L-XXL	695	24.5	65-85		
	0930	GOLDEN CHEST	One size Talla única	560	19.8	55-85	•	•

Full body harnesses for suspension / Arnéses integrales para suspensión




New	Ref.	Product name Nombre del producto	Size Tallas	Weight Peso		Chest Pecho 	Waist Cintura 	Legs Perneras 	Height Altura 	CE			ANSI	EAC
				g	oz	A (cm)	B (cm)	C (cm)	D (cm)	EN 358	EN 361	EN 813		
	2780	GT TURBO	S-L	2040	72.0		80-120	50-65	55-75	•	•	•		•
			L-XXL	2150	75.9		90-140	60-75	65-85					
	219301	GT	S-L	2080	73.8		80-120	50-65	55-75	•	•	•		•
			L-XXL	2180	77.0		90-140	60-75	65-85					
	219302	GT FIXE	S-L	2040	72.0		80-120	50-65	55-75	•	•	•		•
			L-XXL	2140	75.5		90-140	60-75	65-85					
	2661 266103	GT XT GT XT BLACK	S-L	2480	87.5		80-120	50-65	55-75	•	•	•	Z359.11	•
			L-XXL	2600	91.8		90-140	60-75	65-85					
	266203	ACCESS XT BLACK	S-L	2680	94.6		80-120	50-65	55-75	•	•	•	Z359.11	•
			L-XXL	2800	98.8		90-135	60-75	65-85					
	3124	TREE ACCESS XT	S-L	3230	114.0		80-120	50-65	55-75	•	•	•	Z359.11 + Z133:2017 + ASTM F887	•
			L-XXL	3350	118.3		90-135	60-75	65-85					
NEW	094122 094123	GOLDEN TOP EVO ALU GOLDEN TOP EVO ALU BLACK	S-L	2020	71.3		70-110	45-65	55-75	•	•	•		•
	L-XXL	2120	74.8		80-130	55-75	65-85							
NEW	092121	GOLDEN TOP PLUS	S-L	2040	72.0		70-110	45-65	55-75	•	•	•		•
			L-XXL	2140	75.5		80-130	55-75	65-85					
	3200	FRX	XS-S	1680	59.3		70-110	45-60	55-75	•	•	•		•
			S-L	1700	60.0		80-120	50-65	55-75					
			L-XXL	1800	63.5		90-140	60-75	65-85					
	298202	AIR RESCUE EVO CHEST	S	280	9.9	84-105					•			•
			M	290	10.2	90-120								
			L	320	11.3	96-130						+ EN 12277		
	298201	AIR RESCUE EVO SIT	S	530	18.7		67-90	43-55				•		•
			M	550	19.4		76-110	49-62						
			L	560	19.8		83-125	54-67				+ EN 12277		




Fall arrest and work positioning harnesses / Arnases anticaída y de posicionamiento


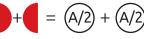

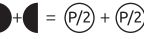


New	Ref.	Product name Nombre del producto	Size Tallas	Weight Peso		Chest Pecho 	Waist Cintura 	Legs Pernas 	Height Altura 	CE			EAC
				g	oz	A (cm)	B (cm)	C (cm)	D (cm)	EN 358	EN 361	EN 813	
NEW	3490	ELEKTRON	S-L	2340	82.6	80-130	70-120	40-70	50-80	•	•	•	•
			L-XXL	2490	87.9	90-150	90-140	50-80	60-90	•	•	•	•
	126501	GRAVITY	S-L	1810	63.9	80-120	70-110	45-65	55-75	•	•		•
			L-XXL	1930	68.1	90-140	80-130	55-75	65-85	•	•		•
	2120	ORBITAL	S-L	1330	46.9	80-120	70-110	45-65	55-75	•	•		•
			L-XXL	1380	48.7	90-140	80-130	55-75	65-85	•	•		•
	0106I	VERTICAL 2 PLUS	One size Talla única	2000	70.6	80-140	70-130	45-75	55-85	•	•		

Fall arrest harnesses / Arnases anticaída

New	Ref.	Product name Nombre del producto	Size Tallas	Weight Peso		Chest Pecho 	Legs Pernas 	Height Altura 	CE	ANSI	EAC
				g	oz	A (cm)	C (cm)	D (cm)	EN 361	Z359.11	
	2664	FOCUS VEST XT	One size Talla única	1850	65.3	80-140	45-75	50-90	•	•	
	2663	FOCUS LIGHT XT	One size Talla única	1650	58.2	80-140	45-75	50-90	•	•	
	216801	SWIFTY VEST	One size Talla única	1420	50.1	80-140	45-75	55-85	•		
	216701	SWIFTY LIGHT	One size Talla única	1080	38.1	80-140	45-75	55-85	•		
	2121	QUANTUM	S-L	900	31.8	80-120	45-65	55-75	•		
			L-XXL	950	33.5	90-140	55-75	65-85			
	124702I	VERTICAL 2	One size Talla única	1350	47.7	80-140	45-75	55-85	•		•
	0922I	EMPIRE	One size Talla única	920	32.5	80-140	45-75	55-85	•		•
	1275I	BASIC DUO	One size Talla única	790	27.9	80-140	45-75	55-85	•		•

Work positioning belts / Cinturones de posicionamiento

New	Ref.	Product name Nombre del producto	Size Tallas	Weight Peso		Waist Cintura 	CE
				g	oz	B (cm)	
	1268	EASY BELT	S-L	520	18.4	70-110	•
			L-XXL	610	21.5	90-130	

-  = (A) = Attachment point for fall arrest
-  = (A/2) = Punto de anclaje anticaída
-  = (P) = Attachment point for work positioning
-  = (P/2) = Punto de anclaje para el posicionamiento
-  = (S) = Attachment point for work positioning and suspension
-  = (S) = Punto de anclaje para el posicionamiento y la suspensión

## RANGE - GAMA

### Sit harnesses for suspension / Arnese p lvicos para suspensi n



ACCESS SIT  
196205



TREE ACCESS EVO  
2163T



TREE ACCESS ST  
3125



GT SIT  
216501



LIBERTY BLACK  
090703

### Chest harnesses / Arnese de pecho



GT CHEST  
216602  
(+ 196205 ACCESS SIT)  
(+ 2163T TREE ACCESS EVO)  
(+ 216501 GT SIT)



GOLDEN CHEST  
0930  
(+ 090703 LIBERTY BLACK)



TREE ACCESS SRT CHEST  
3126  
(+ 3125 TREE ACCESS ST)  
(+ 2163T TREE ACCESS EVO)

### Full body harnesses for suspension / Arnese integrales para suspensi n



GT TURBO  
2780



GT  
219301



GT FIXE  
219302



GT XT  
2661



ACCESS XT BLACK  
266203



TREE ACCESS XT  
3124



GOLDEN TOP EVO ALU  
094122



GOLDEN TOP PLUS  
092121



FRX  
3200



AIR RESCUE EVO  
2982

Fall arrest and work positioning harnesses / Arneses anticaída y de posicionamiento



ELEKTRON  
3490



GRAVITY  
126501



ORBITAL  
2120



VERTICAL 2 PLUS  
01061

Fall arrest harnesses / Arneses anticaída



FOCUS VEST XT  
2664



FOCUS LIGHT XT  
2663



SWIFTY VEST  
216801



SWIFTY LIGHT  
216701



QUANTUM  
2121



VERTICAL 2  
1247021



EMPIRE  
09221



BASIC DUO  
12751

Work positioning belts / Cinturones de posicionamiento



EASY BELT  
1268

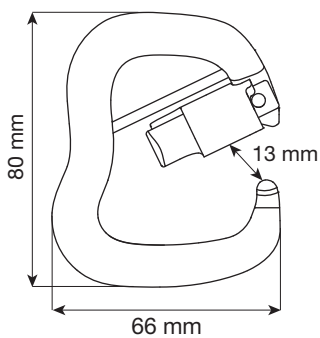
# NEXUM

## Technical information for our new suspension harness carabiner

The Nexum is an innovative carabiner designed specifically for suspension harnesses. It has been specially developed for a very clean interface with the specific width of the webbing and is notable for its low profile with a shortened height that does not hit the sternum like full-size carabiners, as well as its clean closure and smooth 3Lock opening and closing action. The anti-rotation pin can be removed in order to capture the Turbochest ascender. Lightweight aluminum alloy construction (62 g) with a breaking strength of 20 kN.  
**WARNING:** The Nexum is intended for use as an attachment between the sit and chest parts on certified harnesses for working at height. It cannot be removed and used for other purposes.

## Ficha técnica del nuevo mosquetón para arneses de suspensión

Nexum es el innovador mosquetón para arneses de suspensión. Especialmente desarrollado para adaptarse a la anchura de las cintas, se caracteriza por una compacidad extrema que proporciona un confort incomparable, en particular a nivel del esternón. Fabricado en aleación de aluminio para una máxima ligereza (62 g), garantiza una carga de 20 kN cuando se monta en los bucles del arnés. Cierre keylock que impide enredos y cierre automático que requiere tres acciones. Sistema antirrotación, desmontable para permitir la inserción del bloqueador ventral Turbochest. Atención: Nexum está destinado a ser utilizado únicamente en el arnés, no puede ser retirado y utilizado para otros fines.



Video: Nexum



- Trapezoidal shape.
- Breaking load > 20 kN
- Aluminum alloy body and gate
- Ultra compact
- Forma trapezoidal
- Carga de rotura > 20 kN
- Cuerpo, palanca y gatillo de aleación de aluminio
- Ultracompacto



- Space for inserting the Turbochest ascender
- Espacio para la inserción del Turbochest



- 3Lock auto-locking gate
- Keylock closure
- Bloqueo 3Lock
- Cierre keylock



- 2 mm Allen key (not supplied)
- M4 screw
- Stainless steel anti-rotation pin, d.3 mm
- Llave Allen 2 mm (no incluida)
- Tornillo M4
- Sistema antirrotación de acero inoxidable de 3 mm de diámetro

## ACCESS SIT

196205

NFC - HF RFID

PAT. PEND.

### ROPE ACCESS

A robust sit harness specifically developed for long periods of suspension.

The waist belt and leg loops are made of ergonomic thermoformed padding to offer broad structural support and are connected by optimally spaced connection straps that give the harness a precise and comfortable fit.

Ventral attachment features two loops: the upper loop is for attaching a chest harness and chest ascender and the lower loop holds the ventral D-ring for attaching lanyards and rope tools. STS automatic buckles on the leg loops.

3 aluminum alloy attachment points: 1 ventral for suspension and 2 side for positioning and restraint.

Designed for use in combination with the GT Chest (ref.216601), with front and back connection points, to make a full body fall arrest harness.

Equipped with NFC TRACK tag for digital identification.

2 sizes.

Arnés pélvico especialmente desarrollado para todos los trabajos de suspensión prolongada.

El cinturón y las perneras con amplias áreas de apoyo de material termoformato ergonómico, junto con un punto de anclaje delantero cinturón-perneras de longitud reducida con cintas distanciadas, otorgan a Access Sit las características esenciales para todos los especialistas en los trabajos verticales.

El anclaje ventral se caracteriza por dos anillos concéntricos: uno para alojar el anillo de aluminio que conecta las cuerdas y las herramientas, y otro para conectar el arnés pectoral y el bloqueador ventral.

Hebillas con desenganche STS patentadas, montadas en las perneras.

3 anillos de anclaje de aleación de aluminio: ventral para la suspensión, laterales para el posicionamiento y la retención.

Posibilidad de instalar el pectoral GT Chest ref.216601, con dos puntos de anclaje anticaída (esternal y dorsal) para lograr un arnés integral anticaída.

Equipado con chip NFC TRACK para identificación digital.

2 tallas.



196205+216602  
CE EN 361

Ref.	Product name Nombre del producto	Size Tallas	Weight Peso		Waist Cintura	Legs Perneras	CE		Attachment points Puntos de anclaje
			g	oz	B (cm)	C (cm)	EN 358	EN 813	
196205	ACCESS SIT	S-L	1500	52.9	80-120	50-65	•	•	
		L-XXL	1570	55.4	90-135	60-75			

## TREE ACCESS EVO

2163T

NFC - HF RFID

PAT. PEND.

### TREE CLIMBING

Every feature of the Tree Access Evo has been developed to meet the needs of the most demanding tree climbers.

The innovative mobile bridge system is manufactured from 10.5 mm semi-static rope covered with tubular webbing for the best durability. Two loops on the ends of the bridge create extra points for positioning. The adjustable connections to the waist belt allow the user to fine-tune the height of the bridge in order to optimize the position while hanging.

The waist belt and leg loops are made of ergonomic thermoformed padding to offer broad structural support and are connected by optimally spaced connection straps that give the harness a precise and comfortable fit.

Patented STS automatic buckles on the leg loops.

Patented ventral attachment features two loops: the upper loop is for attaching a chest harness and chest ascender and the lower loop for attaching lanyards and rope tools.

2 aluminum alloy side attachment points for positioning and restraint. Designed for use in combination with the GT Chest (ref.216601), with front and back connection points, to make a full body fall arrest harness. Connection points for installing the Tree Access SRT Chest for progression.

Equipped with NFC TRACK tag for digital identification.

2 sizes.

Una evolución en el campo de los arneses para arboricultura: cada una de las características de Tree Access Evo ha sido pensada para satisfacer a los trepadores de árboles más exigentes.

Innovador sistema de anclaje ventral móvil, realizado con cuerda semiestática de 10,5 mm cubierta con una eslinga tubular de refuerzo que le brinda una durabilidad sin igual.

Presenta dos bucles en los extremos, que se pueden utilizar como puntos de anclaje para el posicionamiento.

Conexión ajustable del puente móvil al cinturón, para poder modificar la posición de suspensión.

Amplia superficie de relleno del cinturón y de las perneras, de material termoformado ergonómico.

Conexión delantera de las perneras y el cinturón con eslingas espaciadas para una mayor comodidad en el área de la ingle.

Hebillas con liberación STS montadas en las perneras.

Bucle de anclaje ventral que se caracteriza por dos anillos concéntricos: uno que conecta las herramientas y otro para conectar el arnés pectoral y el bloqueador ventral.

2 anillos de anclaje laterales de aleación de aluminio para el posicionamiento y la retención.

Posibilidad de instalar el pectoral GT Chest ref.216601, con dos puntos de anclaje anticaída (esternal y dorsal) para lograr un arnés integral anticaída. Posibilidad de instalar el arnés pectoral de desplazamiento Tree Access SRT Chest.

Equipado con chip NFC TRACK para identificación digital.

2 tallas.



2163T+3126



2163T+216602  
CE EN 361



Ref.	Product name Nombre del producto	Size Tallas	Weight Peso		Waist Cintura	Legs Perneras	CE		ANSI	Attachment points Puntos de anclaje
			g	oz			B (cm)	C (cm)		
2163T	TREE ACCESS EVO	S-L	1960	69.2	80-120	50-65	•	•	•	
		L-XXL	2030	71.7	90-135	60-75	•	•	•	



The tester Giorgio Fiori during the controlled felling operations of a huge Cedrus Atlantica 26 m high and with a circumference at the base of 5 m.  
El tester Giorgio Fiori durante la tala controlada de un enorme Cedrus Atlantica de 26 m de altura y 5 m de circunferencia en la base.  
Rossino, Italy (courtesy of [www.thegreencorner.it](http://www.thegreencorner.it) and AM Giardini, ph. Luca Granfors).



## TREE ACCESS ST

3125

INTERNATIONAL CE+ANSI

NFC - HF RFID

PAT. PEND.

### TREE CLIMBING

The perfect tree climbing sit harness for professionals looking for maximum versatility combined with exceptional comfort. Designed to be used in combination with the Tree Access SRT Chest progression chest part and the Turboknee System ascender for SRT.

The sturdy build meets European CE EN, ANSI and ASTM standards.

The harness offers many connection possibilities for efficient organization, work and positioning: two mobile attachment bridges made of rope reinforced with tubular webbing; side loops at the ends of the lower bridge and aluminum alloy ring on the upper bridge; double ventral attachment point, one metallic and one textile; two side rings on the belt; numerous gear loops and slots for the Kilo gear carabiner.

The comfort is incomparable: adjustable connection of the mobile bridges to the belt allow the worker to adjust the position of suspension; ergonomic padding with variable thickness; low-profile STS ANSI buckles on the leg loops.

Equipped with NFC TRACK tag for digital identification. 2 sizes.

El arnés pélvico perfecto para arboricultura, para los profesionales que buscan la máxima versatilidad combinada con un confort excepcional.

La posibilidad de combinarlo con el arnés pectoral de desplazamiento Tree Access SRT Chest y el bloqueador Turboknee System lo hace excepcional para los entusiastas de la técnica SRT. La gran robustez de los materiales ha permitido obtener las certificaciones europeas CE EN y las estadounidenses ANSI y ASTM.

El arnés ofrece numerosas posibilidades de conexión: dos puentes de anclaje móviles hechos de cuerda reforzada con cinta tubular; bucles laterales en los extremos del puente inferior y anillo de aleación de aluminio en el puente superior; doble punto de anclaje ventral, metálico y textil; dos anillos laterales en el cinturón; numerosos portamateriales y alojamientos para el mosquetón Kilo.

El confort es incomparable: conexión ajustable de los puentes móviles al cinturón para variar la posición de suspensión; rellenos ergonómicos de grosor variable; hebillas STS ANSI en las perneras. Equipado con chip NFC TRACK para identificación digital. 2 tallas.

Ref.	Product name Nombre del producto	Size Tallas	Weight Peso		Waist Cintura	Legs Perneras	CE		ANSI	ASTM	Attachment points Puntos de anclaje
			g	oz	B (cm)	C (cm)	EN 358	EN 813	Z133:2017	F887	
3125	TREE ACCESS ST	S-L	2230	78.7	80-120	50-65	•	•	•	•	
		L-XXL	2300	81.2	90-135	60-75	•	•	•	•	



**TREE ACCESS ST + TREE ACCESS SRT CHEST**



3125+3126

**TREE ACCESS EVO + TREE ACCESS SRT CHEST**



2163T+3126

**Turboknee System  
3127**  
Sold separately  
Se vende por separado

**TREE ACCESS SRT CHEST**

3126

TREE CLIMBING

A top-level accessory chest harness designed to deliver maximum efficiency and performance for SRT maneuvers.



Designed to integrate seamlessly with Tree Access ST and 2021 version of the Tree Access Evo harness. It can also be rigged to other harnesses.

Dedicated attachment points for the Turboknee System. Numerous loops for secondary connections. Provides additional support and load dispersal when used in combination with a sit harness. Padded shoulders for all day comfort. Padding is color differentiated for left and right.

**WARNING:** The Tree Access SRT Chest is a climbing aid/accessory harness, it must never be used to for life support or safety functions.

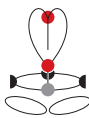
El arnés personal de última generación para trepar a los árboles para el máximo confort durante las operaciones con técnica SRT. Se puede combinar con el arnés Tree Access ST y la versión 2021 del Tree Access Evo.

Son muchas las características que hacen del Tree Access SRT Chest el arnés más versátil e innovador de todos los tiempos: la posibilidad de instalar el sistema de bloqueo de rodilla Turboknee System, los numerosos bucles para conexiones secundarias, el soporte que ofrece el arnés pélvico cuando se llevan cargas importantes como una motosierra, la facilidad de uso gracias al relleno de diferentes colores entre el lado derecho y el izquierdo. **ATENCIÓN:** Tree Access SRT Chest es un arnés pectoral de apoyo en el desplazamiento, nunca debe ser usado como medio de seguridad.

Ref.	Product name Nombre del producto	Size Tallas	Weight Peso		Height Altura 	Attachment points Puntos de anclaje
			g	oz		
3126	TREE ACCESS SRT CHEST	One size Talla única	265	9.4	55-85	



Video: GT



216501+216602  
CE EN 361

## GT SIT

216501

NFC - HF RFID

PAT. PEND.

### ROPE ACCESS, TOWERS/INDUSTRY

The GT Sit represents a step forward in comfort for rope access workers. The harness was developed from the findings of our "SOSPESI" research program which gave us new insights on suspension trauma. The innovative connection between the waist belt and leg loops makes the GT Sit comfortable both during suspension and on the ground. The padding uses variable thicknesses and stiffness to provide the right amount of support and comfort for every part of the body.

Ventral attachment features two loops: the upper loop is for attaching a chest harness and chest ascender and the lower loop holds the ventral D-ring for attaching lanyards and rope tools.

STS automatic buckles on the leg loops.

3 aluminum alloy attachment points: 1 ventral for suspension and 2 side for positioning and restraint. Webbing loop for restraint on the back.

Designed for use in combination with the GT Chest (ref.216601), with front and back connection points, to make a full body fall arrest harness.

Equipped with NFC TRACK tag for digital identification.  
2 sizes.

GT Sit representa un salto adelante en la comodidad de las cintas para los trabajos verticales. Desarrollado siguiendo las recomendaciones que surgieron como resultado de nuestro programa de investigación «SOSPESI» sobre el síndrome de suspensión.

La innovadora estructura de anclaje entre perneras y cinturón hace que GT Sit sea perfecta tanto durante la suspensión como para el desplazamiento al suelo.

Todos los rellenos, con espesores y texturas variables, están diseñados para darle el apoyo adecuado a todas las partes del cuerpo involucradas.

El anclaje ventral se caracteriza por dos anillos concéntricos: uno para alojar el anillo de aluminio que conecta las cuerdas y las herramientas, y otro para conectar el arnés pectoral y el bloqueador ventral.

Herrajes con liberación STS montados en las perneras.

3 anillos de anclaje de aleación de aluminio: ventral para la suspensión, laterales para el posicionamiento y la retención.

Anillo trasero de material textil para retención.

Posibilidad de instalar el pectoral GT Chest ref.216601, con dos puntos de anclaje anticaída (esternal y dorsal) para lograr un arnés integral anticaída.

Equipado con chip NFC TRACK para identificación digital.

2 tallas.

Ref.	Product name Nombre del producto	Size Tallas	Weight Peso		Waist Cintura	Legs Perneras	CE		Attachment points Puntos de anclaje
			g	oz	B (cm)	C (cm)	EN 358	EN 813	
216501	GT SIT	S-L	1360	48.0	80-120	50-65	•	•	
		L-XXL	1420	50.1	90-140	60-75			

## LIBERTY BLACK

090703

NFC - HF RFID

ROPE ACCESS, TEAM RESCUE

A simple lightweight and compact sit harness. Minimalist padding allows maximum freedom of movement during ground operations. Attachment rings and quick-adjust buckles are made of carbon steel. 3 attachment points: 1 ventral for suspension and 2 side for positioning and restraint. Designed to be used in combination with the Golden Chest (ref.0930), with front sternal connection point to make a full body fall arrest harness. Equipped with NFC TRACK tag for digital identification. 2 sizes.

Arnés ligero y minimalista, para trabajos de suspensión y de posicionamiento. Menor anchura en los rellenos para permitir la máxima movilidad en el desplazamiento al suelo. Anillos y hebillas de acero con ajuste rápido. 3 puntos de anclaje: ventral para la suspensión, laterales para el posicionamiento y la retención. Posibilidad de instalar el arnés de pecho Golden Chest ref.0930, con un punto de anclaje anticaída esternal, para lograr un arnés anticaída completo. Equipado con chip NFC TRACK para identificación digital. 2 tallas.



Pag. 282

BLACK LINE



090703+0930  
CE EN 361

Ref.	Product name Nombre del producto	Size Tallas	Weight Peso		Waist Cintura	Legs Perneras	CE		EN 358	EN 813	Attachment points Puntos de anclaje
			g	oz	B (cm)	C (cm)	EN 358	EN 813			
090703	LIBERTY BLACK	S-L	1150	40.6	70-110	45-65	•	•	•	•	
		L-XXL	1250	44.1	80-130	55-75					

### ACCESS SIT + GT CHEST



196205+216602  
CE EN 361

### GT CHEST

216602

NEW

NFC - HF RFID

ROPE ACCESS, TREE CLIMBING, TOWERS/INDUSTRY

A step forward in comfort for technical rope access workers. The structure and padding of the GT Chest have been shaped for optimal ergonomics, especially on the neck where other harnesses tend to dig in. Double height adjustment (front and back) allows the worker to perfectly fine-tune the fit. Equipped with a keeper strap for securing a chest ascender in a streamlined way. Aluminum alloy attachment rings. 2 attachment points: 1 front sternal, 1 back dorsal.

Designed to be used in combination with the GT Sit, Access Sit and Tree Access Evo harnesses for fall arrest.

Equipped with NFC TRACK tag for digital identification. 2 sizes.

**NEW 2024:** equipped with the compact auto-locking Nexum carabiner for the connection between the sit and chest parts of the harness. The Nexum is notable for its low profile with a shortened height that does not hit the sternum like full-size carabiners, as well as its clean closure and smooth 3Lock opening and closing action. The anti-rotation pin can be removed in order to capture the Turbochest ascender.

Certified break-away parking loops for lanyards on the shoulders.

Arnés de pecho con 2 puntos de anclaje: 1 esternal, 1 dorsal.

La forma del relleno está diseñado para un confort ideal, especialmente en el cuello. Doble ajuste de altura (delantero y trasero).

Cinta de tensado para bloqueador ventral. Anillos de anclaje de aleación de aluminio.

Combinable a los arneses GT Sit, Access Sit y Tree Access Evo para usar con la función anticaída.

Equipado con chip NFC TRACK para identificación digital. 2 tallas.

**NEW 2024:** equipado con el innovador mosquetón Nexum, caracterizado por su gran compacidad para un máximo confort esternal, cierre keylock y bloqueo 3Lock, sistema antirrotación que se puede abrir para la inserción del bloqueador ventral Turbochest.

Anclajes con liberación de seguridad en las hombreras, para enganchar las cuerdas anticaída cuando no se utilicen.

### TREE ACCESS EVO + GT CHEST



2163T+216602  
CE EN 361



### GT SIT + GT CHEST



216501+216602  
CE EN 361



Video: Nexum

Ref.	Product name Nombre del producto	Size Tallas	Weight Peso		Height Altura cm 	CE	Attachment points Puntos de anclaje
			g	oz			
216602	GT CHEST	S-L	655	23.1	55-75	EN 361	
		L-XXL	695	24.5	65-85		

LIBERTY BLACK + GOLDEN CHEST



Pag. 282

BLACK LINE

GOLDEN CHEST

0930

NFC - HF RFID

PAT. PEND.

ROPE ACCESS, TEAM RESCUE

Ergonomic padded chest harness can be used to convert the Liberty sit harness into a full body fall arrest harness. Front sternal attachment point.

Supplied with the HMS Belay Lock connector that features an anti-rotation system for a secure attachment to the sit harness.

Equipped with a keeper strap for securing a chest ascender in a streamlined way. Steel components.

Equipped with NFC TRACK tag for digital identification.

One size fits all.

Arnés de pecho con hombreas rellenas combinable al arnés Liberty, para usar con la función anticaída. Provisto de un punto anticaída esternal.

Conector HMS Belay lock para el anclaje a la parte baja, equipado con palanca antirotación que se abre.

Cinta de tensado para bloqueador ventral. Componentes de acero.

Equipado con chip NFC TRACK para identificación digital.

Talla única ajustable.

Ref.	Product name Nombre del producto	Size Tallas	Weight Peso		Height Altura 	CE	EAC	Attachment points Puntos de anclaje
			g	oz				
0930	GOLDEN CHEST	One size Talla única	560	19.8	55-85	•	•	



Discovering the climbing efficiency of the GT Turbo harness.  
Descubriendo la eficacia en ascenso del arnés GT Turbo.  
Universitetsgata 2, Oslo, Norway (courtesy of Varri AS, ph.Kyrre Buxrud).

## GT TURBO

2780

NFC - HF RFID

PAT. PEND.

ROPE ACCESS, TEAM RESCUE



The GT Turbo combines the comfort and support of our innovative GT Sit + Chest harnesses with the most streamlined integration of our popular Turbo Chest ascender.

The ergonomics of the harness follow the findings of our "SOSPESI" research program which gave us new insights on suspension trauma. Combined with the Turbo Chest ascender that features rollers to improve upward efficiency and reduce wear-and-tear, the GT Turbo is the most technically advanced rope access harness ever conceived.

Turbochest ascender is easily detachable and replaceable.

STS automatic buckles on the leg loops.

5 aluminum alloy attachment points: 1 ventral for suspension, 2 side for positioning and restraint, 1 sternal and 1 dorsal for fall arrest. Webbing loop for restraint on the back.

Equipped with NFC TRACK tag for digital identification.

2 sizes.

Arnés integral completado con el bloqueador ventral Turbochest, ideal para trabajos en altura complejos que requieren largos ascensos con cuerda.

GT Turbo combina la comodidad de la confección GT, derivada de nuestro programa de investigación «SOSPESI» sobre el síndrome de suspensión, el rendimiento en ascenso del Turbochest, equipado con ruedas para reducir la fricción en la cuerda.

Turbochest es fácil de desmontar y de sustituir.

Hebillas con liberación STS, montadas en las perneras.

5 anillos de anclaje de aleación de aluminio: ventral para la suspensión, laterales para el posicionamiento y la retención, esternal y dorsal para el sistema anticaída. Anillo trasero de material textil para retención.

Equipado con chip NFC TRACK para identificación digital.

2 tallas.



Video: GT



Ref.	Product name Nombre del producto	Size Tallas	Weight Peso		Waist Cintura	Legs Perneras	Height Altura	CE					EAC	Attachment points Puntos de anclaje
			g	oz	B (cm)	C (cm)	D (cm)	EN 358	EN 361	EN 813	EN 12841/B	EN 12277		
2780	GT TURBO	S-L	2040	72.0	80-120	50-65	55-75	•	•	•	•	•	•	
		L-XXL	2150	75.9	90-140	60-75	65-85	•	•	•	•	•	•	



Video: Nexum

## GT 219301

NFC - HF RFID

PAT. PEND.

ROPE ACCESS, TOWERS/INDUSTRY, TEAM RESCUE

The GT full body harness strikes a perfect balance between comfort and lightweight.

The harness was developed from the findings of our "SOSPESI" research program which gave us new insights on suspension trauma. The padding uses variable thicknesses and stiffness to provide the right amount of support and comfort for every part of the body. STS automatic buckles on the leg loops.

Ventral attachment features two loops: the upper loop is for attaching a chest harness and chest ascender and the lower loop holds the ventral D-ring for attaching lanyards and rope tools.

5 aluminum alloy attachment points: 1 ventral for suspension, 2 side for positioning and restraint, 1 sternal and 1 dorsal for fall arrest. Webbing loop for restraint on the back.

Equipped with the compact auto-locking Nexum carabiner for the connection between the sit and chest parts of the harness. The Nexum is notable for its low profile with a shortened height that does not hit the sternum like full-size carabiners, as well as its clean closure and smooth 3Lock opening and closing action. The anti-rotation pin can be removed in order to capture the Turbochest ascender. Certified break-away parking loops for lanyards on the shoulders. Equipped with NFC TRACK tag for digital identification and tracking. 2 sizes.

El arnés integral GT es el compromiso ideal entre comodidad y ligereza.

Desarrollado siguiendo las recomendaciones que surgieron como resultado de nuestro programa de investigación «SOSPESI» sobre el síndrome de suspensión. Todos los rellenos, con espesores y texturas variables, están diseñados para darle el apoyo adecuado a todas las partes del cuerpo involucradas.

Hebillas con liberación STS, montadas en las perneras.

El anclaje ventral se caracteriza por dos anillos concéntricos: uno para alojar el anillo de aluminio que conecta las cuerdas y las herramientas, y otro para conectar el arnés pectoral y el bloqueador ventral.

5 anillos de anclaje de aleación de aluminio: ventral para la suspensión, laterales para el posicionamiento y la retención, esternal y dorsal para el sistema anticaída. Anillo trasero de material textil para retención.

Equipado con el innovador mosquetón Nexum, caracterizado por su gran compacidad para un máximo confort esternal, cierre keylock y bloqueo 3Lock, sistema antirrotación que se puede abrir para la inserción del bloqueador ventral Turbochest.

Anclajes con liberación de seguridad en las hombros, para enganchar las cuerdas anticaída cuando no se utilicen.

Equipado con chip NFC TRACK para identificación digital. 2 tallas.



LANYARD PARKING



Ref.	Product name Nombre del producto	Size Tallas	Weight Peso		Waist Cintura	Legs Perneras	Height Altura	CE			EAC	Attachment points Puntos de anclaje
			g	oz	B (cm)	C (cm)	D (cm)	EN 358	EN 361	EN 813		
219301	GT	S-L	2080	73.8	80-120	50-65	55-75	•	•	•	•	
		L-XXL	2180	77.0	90-140	60-75	65-85					





## GT FIXE

219302

NFC - HF RFID

PAT. PEND.

ROPE ACCESS, TOWERS/INDUSTRY, TEAM RESCUE

Version du GT équipée de cuissardes qui ne s'ouvrent pas, avec un réglage simple et rapide.

Développé suivant les recommandations apparues suite à notre programme de recherche «SOSPESI» sur le syndrome de suspension. Tous les rembourrages, avec des épaisseurs et de textures variables, sont conçus pour donner un soutien adéquat à toutes les parties concernées du corps.

Attache ventrale caractérisée par deux anneaux concentriques : un pour l'anneau en aluminium permettant la connexion des longes et des équipements, l'autre pour la connexion du harnais pectoral et le bloqueur ventral.

5 anneaux d'attache en alliage d'aluminium : ventral pour la suspension, latéraux pour le maintien et la retenue, sternal et dorsal pour l'antichute. Anneau textile postérieur de retenue.

Équipé du mousqueton Nexum innovant caractérisé par une grande compacité pour un confort sternal maximal, fermeture keylock et verrouillage 3Lock, barre antirotation qui peut être ouverte pour l'insertion du bloqueur ventral Turbochest.

Anneaux à déclenchement de sécurité pour stocker les longes antichute lorsqu'elles ne sont pas utilisées.

Équipé d'une puce NFC TRACK pour l'identification numérique. 2 tailles.

Versión del GT con hebillas en las perneras sin apertura para un ajuste rápido y fácil.

Desarrollado siguiendo las recomendaciones que surgieron como resultado de nuestro programa de investigación «SOSPESI» sobre el síndrome de suspensión. Todos los rellenos, con espesores y texturas variables, están diseñados para darle el apoyo adecuado a todas las partes del cuerpo involucradas.

El anclaje ventral se caracteriza por dos anillos concéntricos: uno para alojar el anillo de aluminio que conecta las cuerdas y las herramientas, y otro para conectar el arnés pectoral y el bloqueador ventral.

5 anillos de anclaje de aleación de aluminio: ventral para la suspensión, laterales para el posicionamiento y la retención, esternal y dorsal para el sistema anticaída. Anillo trasero de material textil para retención.

Equipado con el innovador mosquetón Nexum, caracterizado por su gran compacidad para un máximo confort esternal, cierre keylock y bloqueo 3Lock, sistema antirrotación que se puede abrir para la inserción del bloqueador ventral Turbochest.

Anclajes con liberación de seguridad en las hombreras, para enganchar las cuerdas anticaída cuando no se utilizan.

Equipado con chip NFC TRACK para identificación digital. 2 tallas.



LANYARD PARKING



Ref.	Product name Nombre del producto	Size Tallas	Weight Peso		Waist Cintura	Legs Perneras	Height Altura	CE			EAC	Attachment points Puntos de anclaje
			g	oz	B (cm)	C (cm)	D (cm)	EN 358	EN 361	EN 813		
219302	GT FIXE	S-L	2040	72.0	80-120	50-65	55-75	•	•	•	•	
		L-XXL	2140	75.5	90-140	60-75	65-85	•	•	•	•	



## GT XT

2661  
266103 Black

INTERNATIONAL CE+ANSI

NFC - HF RFID

PAT. PEND.

ROPE ACCESS, TOWERS/INDUSTRY, TEAM RESCUE

The GT XT follows the design of our top-end rope access harnesses with modifications to bring it in line with the most current ANSI standards. With its dual certification (ANSI + EN), the GT XT satisfies the strict regulatory needs of workers in many parts of the world. Based on the GT Sit + Chest harnesses, the GT XT was also developed from the findings of our "SOSPESI" research program which gave us new insights on suspension trauma. The innovative connection between the waist belt and leg loops makes the sit harness comfortable both during suspension and on the ground. The padding uses variable thicknesses and stiffness to provide the right amount of support and comfort for every part of the body. Ventral attachment features two loops: the upper loop is for attaching a chest harness and chest ascender and the lower loop holds the ventral D-ring for attaching lanyards and rope tools. Supplied with a 3Lock steel carabiner with removable anti-rotation pin. Equipped with a keeper strap for securing a chest ascender in a streamlined way. ANSI STS automatic buckles on the leg loops. 6 aluminum alloy attachment points: 1 sternal and 1 dorsal for fall arrest with certified load indicators, 1 ventral for suspension, 2 side and 1 back for positioning and restraint. Certified break-away parking loops for lanyards on the shoulders. Equipped with NFC TRACK tag for digital identification. 2 sizes.

GT XT es el arnés completo para trabajos verticales desarrollado específicamente para satisfacer las necesidades del mercado internacional.

Puesto que está certificado conforme a la normativa estadounidense ANSI y a la europea EN, es el modelo ideal que puede satisfacer los requisitos más exigentes de las normativas existentes.

Ha sido desarrollado siguiendo los resultados obtenidos a partir de nuestro programa de investigación «SOSPESI» sobre el síndrome de suspensión.

La innovadora estructura de anclaje entre perneras y cinturón hace que GT XT sea perfecto tanto durante la suspensión como para el desplazamiento al suelo.

Todos los rellenos, con espesores y texturas variables, están diseñados para darle el apoyo adecuado a todas las partes del cuerpo involucradas. El anclaje ventral se caracteriza por dos anillos concéntricos: uno para alojar el anillo de aluminio que conecta las cuerdas y las herramientas, y otro para conectar el arnés pectoral y el bloqueador ventral. Mosquetón de acero con cierre 3Lock y sistema antirrotación desmontable. Cinta de tensado para bloqueador ventral.

Hebillas con liberación STS, montadas en las perneras.

6 anillos de anclaje de aleación de aluminio: 1 esternal y 1 dorsal con indicador de caída, 1 ventral para la suspensión, 2 laterales y 1 trasero para el posicionamiento y la retención.

Anclajes con liberación de seguridad en las hombreras, para enganchar las cuerdas anticaída cuando no se utilicen.

Equipado con chip NFC TRACK para identificación digital. 2 tallas.



Video: GT

### GT XT BLACK

266103 Pag. 282





BLACK LINE



FALL INDICATOR



LANYARD PARKING

Ref.	Product name Nombre del producto	Size Tallas	Weight Peso		Waist Cintura 	Legs Perneras 	Height Altura 	CE			ANSI Z359.11	EN 358	EN 361	EN 813	EAC	Attachment points Puntos de anclaje 
			g	oz				B (cm)	C (cm)	D (cm)						
2661 266103	GT XT GT XT BLACK	S-L	2480	87.5	80-120	50-65	55-75									
		L-XXL	2600	91.8	90-140	60-75	65-85									

## ACCESS XT BLACK

266203

INTERNATIONAL CE+ANSI

NFC - HF RFID

PAT. PEND.

### ROPE ACCESS

The Access XT is our most robust and supportive rope access harness designed for long periods of suspension. The waist belt and leg loops are made of ergonomic thermoformed padding to offer broad structural support and are connected by optimally spaced connection straps that give the harness a precise and comfortable fit.

Ventral attachment features two loops: the upper loop is for attaching a chest harness and chest ascender and the lower loop holds the ventral D-ring for attaching lanyards and rope tools. Supplied with a 3Lock steel carabiner with removable anti-rotation pin. Equipped with a keeper strap for securing a chest ascender in a streamlined way.

ANSI STS automatic buckles on the leg loops.

6 aluminum alloy attachment points: 1 sternal and 1 dorsal for fall arrest with certified load indicators, 1 ventral for suspension, 2 side and 1 back for positioning and restraint.

Certified break-away parking loops for lanyards on the shoulders. Equipped with NFC TRACK tag for digital identification. 2 sizes.

Access XT es el arnés integral ideal para trabajos en suspensión prolongados, con un confort excepcional y una robustez sin igual. El cinturón y las perneras cuentan con rellenos ergonómicos termoformados capaces de brindar un gran soporte y están conectados por correas debidamente espaciadas para dar al arnés un calce cómodo y preciso.

El anclaje ventral se caracteriza por dos anillos concéntricos: uno para alojar el anillo de aluminio que conecta las cuerdas y las herramientas, y otro para conectar el arnés pectoral y el bloqueador ventral. Mosquetón de acero con cierre 3Lock y sistema antirrotación desmontable. Cinta de tensado para bloqueador ventral.

Hebillas con liberación STS, montadas en las perneras.

6 anillos de anclaje de aleación de aluminio: 1 esternal y 1 dorsal con indicador de caída, 1 ventral para la suspensión, 2 laterales y 1 trasero para el posicionamiento y la retención.

Anclajes con liberación de seguridad en las hombreras, para enganchar las cuerdas anticaída cuando no se utilicen.

Equipado con chip NFC TRACK para identificación digital. 2 tallas.



LANYARD PARKING



FALL INDICATOR



Pag. 282

BLACK LINE

Ref.	Product name Nombre del producto	Size Tallas	Weight Peso		Waist Cintura	Legs Perneras	Height Altura	CE			ANSI	EN	Attachment points Puntos de anclaje
			g	oz	B (cm)	C (cm)	D (cm)	EN 358	EN 361	EN 813	Z359.11		
266203	ACCESS XT BLACK	S-L	2680	94.6	80-120	50-65	55-75						
		L-XXL	2800	98.8	90-135	60-75	65-85						



## TREE ACCESS XT

3124

INTERNATIONAL CE+ANSI

NFC - HF RFID

PAT. PEND.

TREE CLIMBING, ROPE ACCESS, PLATFORMS

A fully certified fall-arrest harness with all the functions of the Tree Access ST saddle. The Tree Access XT is the perfect harness for workers who want the maximum efficiency and performance for SRT maneuvers and who need fall-arrest certification for work in buckets and elevating platforms.

The sturdy build meets European CE EN, ANSI and ASTM standards.

The sit harness offers many connection possibilities for efficient organization, work and positioning: two mobile attachment bridges made of rope reinforced with tubular webbing; side loops at the ends of the lower bridge and aluminum alloy ring on the upper bridge; double ventral attachment point, one metallic and one textile; two side rings and one back ring on the belt; numerous gear loops and slots for the Kilo gear carabiner.

Fully equipped chest harness: sternal and dorsal fall arrest points with activation indicators; dedicated attachment points for the Turboknee System ascender; 3Lock carabiner with removable anti-rotation pin; parking position for fall arrest lanyard.

The comfort is incomparable: adjustable connection of the mobile bridges to the belt allow the worker to adjust the position of suspension; ergonomic padding with variable thickness; low-profile STS ANSI buckles on the leg loops; ergonomic padding on the shoulders.

Equipped with NFC TRACK tag for digital identification. 2 sizes.

El arnés esencial para los trepadores de árboles que necesitan combinar características técnicas excepcionales con la máxima seguridad anticaída.

La parte pélvica del arnés ofrece innovadoras posibilidades de uso, mientras que la parte pectoral proporciona la función anticaída necesaria en muchas operaciones en el la planta o en una plataforma de elevación.

La gran robustez de los materiales ha permitido obtener las certificaciones europeas CE EN y las estadounidenses ANSI y ASTM, tanto para la suspensión como para la función anticaída. El arnés pélvico tiene numerosas posibilidades de conexión: dos puentes de anclaje móviles hechos de cuerda reforzada con cinta tubular; bucles laterales en los extremos del puente inferior y anillo de aleación de aluminio en el puente superior; doble punto de anclaje ventral, metálico y textil; dos anillos laterales y uno trasero en el cinturón; numerosos portamateriales y alojamientos para el mosquetón Kilo.

Muchas son las características del arnés pectoral: puntos anticaída esternal y dorsal, equipados con indicador de activación; sistema de sujeción para el bloqueador Turboknee System; mosquetón 3Lock con pasador antirrotación extraíble; punto de bloqueo para el cordino anticaída.

El confort es incomparable: conexión ajustable de los puentes móviles al cinturón para variar la posición de suspensión; rellenos ergonómicos de grosor variable; hebillas STS ANSI en las perneras. Equipado con chip NFC TRACK para identificación digital. 2 tallas.



LANYARD PARKING



FALL INDICATOR



### Turboknee System

3127

Sold separately

Se vende por separado

Ref.	Product name Nombre del producto	Size Tallas	Weight Peso		Waist Cintura	Legs Perneras	Height Altura	CE			ANSI		ASTM	EAC	Attachment points Puntos de anclaje
			g	oz	B (cm)	C (cm)	D (cm)	EN 358	EN 361	EN 813	Z359.11	Z133:2017	F887		
3124	TREE ACCESS XT	S-L	3230	114.0	80-120	50-65	55-75	.	.	.	.	.	.	.	
		L-XXL	3350	118.3	90-135	60-75	65-85	.	.	.	.	.	.		

## GOLDEN TOP EVO ALU

094122

094123 Black

NEW

NFC - HF RFID

PAT. PEND.

ROPE ACCESS, TEAM RESCUE, TOWERS/INDUSTRY

An incredibly comfortable and supportive full body harness for intensive rope access work. Ergonomic padding wraps around the worker's back and shoulders for exceptional support and ventilation strips on the back and leg loops allow for air flow. Ventral attachment features two loops: the upper loop is for attaching a chest harness and chest ascender and the lower loop holds the ventral D-ring for attaching lanyards and rope tools. Equipped with a keeper strap for securing a chest ascender in a streamlined way.

STS automatic buckles on the leg loops.

5 aluminum alloy attachment points: 1 sternal and 1 dorsal for fall arrest, 1 ventral for suspension and 2 side for positioning and restraint.

Equipped with NFC TRACK tag for digital identification.

2 sizes.

**NEW 2024:** equipped with the compact auto-locking Nexum carabiner for the connection between the sit and chest parts of the harness. The Nexum is notable for its low profile with a shortened height that does not hit the sternum like full-size carabiners, as well as its clean closure and smooth 3Lock opening and closing action. The anti-rotation pin can be removed in order to capture the Turbochest ascender.

Arnés integral para los trabajos verticales, equipado con un respaldo ergonómico innovador que envuelve la espalda y los hombros del usuario. Respaldo y perneras aireados.

El anclaje ventral se caracteriza por dos anillos concéntricos: uno para alojar el anillo de aluminio que conecta las cuerdas y las herramientas, y otro para conectar el arnés pectoral y el bloqueador ventral. Cinta de tensado para bloqueador ventral. Hebillas con liberación STS, montadas en las perneras.

5 anillos de anclaje de aleación de aluminio: esternal y dorsal para el dispositivo anticaída, ventral para la suspensión, laterales para el posicionamiento y la retención.

Equipado con chip NFC TRACK para identificación digital.

2 tallas.

**NEW 2024:** equipado con el innovador mosquetón Nexum, caracterizado por su gran compacidad para un máximo confort esternal, cierre keylock y bloqueo 3Lock, sistema antirrotación que se puede abrir para la inserción del bloqueador ventral Turbochest.



## GOLDEN TOP EVO ALU BLACK

094123 Pag. 282

BLACK LINE



Video: Nexum



Ref.	Product name Nombre del producto	Size Tallas	Weight Peso		Waist Cintura	Legs Perneras	Height Altura	CE			EN 358	EN 361	EN 813	EAC	Attachment points Puntos de anclaje
			g	oz	B (cm)	C (cm)	D (cm)								
094122 094123	GOLDEN TOP EVO ALU GOLDEN TOP EVO ALU BLACK	S-L	2020	71.3	70-110	45-65	55-75								
		L-XXL	2120	74.8	80-130	55-75	65-85								

## GOLDEN TOP PLUS

092121

NEW

NFC - HF RFID

PAT. PEND.

ROPE ACCESS, TOWERS/INDUSTRY, ROOFS

Our best-selling full body harness for suspension and work positioning activities. The Golden Top Plus offers all of the functionality of our most advanced rope access harness models in a minimalist, cost effective package.

Ventral attachment features two loops: the upper loop is for attaching a chest harness and chest ascender and the lower loop holds the ventral D-ring for attaching lanyards and rope tools. Equipped with a keeper strap for securing a chest ascender in a streamlined way.

STS automatic buckles on the leg loops.

5 steel attachment points: 1 sternal and 1 dorsal for fall arrest, 1 ventral for suspension and 2 side for positioning and restraint.

Equipped with NFC TRACK tag for digital identification.

2 sizes.

**NEW 2024:** equipped with the compact auto-locking Nexum carabiner for the connection between the sit and chest parts of the harness. The Nexum is notable for its low profile with a shortened height that does not hit the sternum like full-size carabiners, as well as its clean closure and smooth 3Lock opening and closing action. The anti-rotation pin can be removed in order to capture the Turbochest ascender.

Arnés integral con estructura de diseño minimalista que, no obstante, ofrece las características funcionales de los modelos más avanzados para los trabajos verticales: en definitiva, el arnés para suspensión y posicionamiento más vendido de la gama C.A.M.P.

El anclaje ventral se caracteriza por dos anillos concéntricos: uno para alojar el anillo de acero que conecta las cuerdas y las herramientas, y otro para conectar el arnés pectoral y el bloqueador ventral. Cinta de tensado para bloqueador ventral. Hebillas con liberación STS, montadas en las perneras. 5 anillos de anclaje de acero: esternal y dorsal para el dispositivo anticaída, ventral para la suspensión, laterales para el posicionamiento y la retención.

Equipado con chip NFC TRACK para identificación digital.

2 tallas.

**NEW 2024:** equipado con el innovador mosquetón Nexum, caracterizado por su gran compacidad para un máximo confort esternal, cierre keylock y bloqueo 3Lock, sistema antirrotación que se puede abrir para la inserción del bloqueador ventral Turbochest.



Video: Nexum



Ref.	Product name Nombre del producto	Size Tallas	Weight Peso		Waist Cintura	Legs Perneras	Height Altura	CE			EAC	Attachment points Puntos de anclaje
			g	oz	B (cm)	C (cm)	D (cm)	EN 358	EN 361	EN 813		
092121	GOLDEN TOP PLUS	S-L	2040	72.0	70-110	45-65	55-75	•	•	•	•	
		L-XXL	2140	75.5	80-130	55-75	65-85	•	•	•	•	

## FRX

3200

FIREPROOF

NFC - HF RFID

TEAM RESCUE, TOWERS/INDUSTRY



Full body harness manufactured with para-aramid webbing and fabric for high resistance to heat, fire and cutting (working temperature up to 350°C, melting temperature > 450°C). The innovative construction is designed to be comfortable and to make it very easy to put on and take off even while sitting thanks to the ventral part that is completely openable using a Triad 3Lock carabiner and the positioning of the automatic buckles on the inner part of the leg loops.

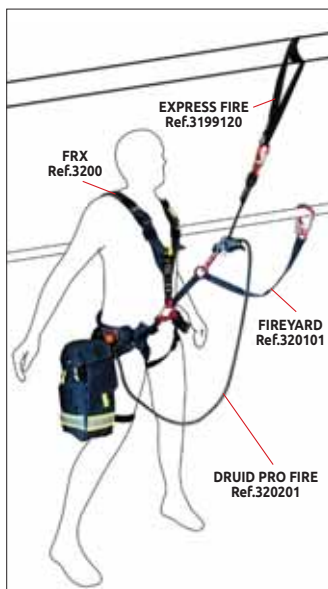
5 color coded attachment points: 1 ventral for suspension, 2 side for positioning and restraint, 1 sternal and 1 dorsal for fall arrest. Equipped with loops for fastening the bag of the Druid Pro Fire descender kit, two gear loops, and two slots for the Kilo gear carabiner. Velcro attachment points for fixing logo or name patches on both legs. Equipped with NFC TRACK tag for digital identification. 3 sizes.

Arnés integral fabricado con eslinga y tejido de para-aramida de alta resistencia al calor, al fuego y a los cortes (temperatura de trabajo hasta 350°C, temperatura de fusión >450°C).

Su innovadora confección, además de una gran comodidad, hace que sea extremadamente fácil de poner incluso estando sentado, gracias a la parte ventral que se puede abrir completamente mediante el mosquetón Triad 3Lock y las hebillas automáticas situadas en el interior de las perneras.

5 puntos de anclaje codificados por color: ventral para la suspensión, laterales para el posicionamiento y la retención, esternal y dorsal para el sistema anticaída.

Equipado con bucles de fijación para la bolsa del kit de descenso Druid Pro Fire, dos anillos portamaterial, dos alojamientos para mosquetón portamaterial Kilo. Velcro de fijación para el logotipo de la organización y el nombre del usuario en ambas perneras. Equipado con chip NFC TRACK para identificación digital. 3 tallas.



FIREPROOF KIT



Ref.	Product name Nombre del producto	Size Tallas	Weight Peso		Waist Cintura	Legs Perneras	Height Altura	CE			EN 813	EAC	Attachment points Puntos de anclaje
			g	oz	B (cm)	C (cm)	D (cm)	EN 358	EN 361				
3200	FRX	XS-S	1680	59.3	70-110	45-60	55-75						
		S-L	1700	60.0	80-120	50-65	55-75	•	•	•	•		
		L-XXL	1800	63.5	90-140	60-75	65-85						



## AIR RESCUE EVO CHEST

298202

NFC - HF RFID

TEAM RESCUE, CONFINED

Chest harness designed to integrate with the Air Rescue Evo Sit harness to make a full body harness that is EN certified for fall arrest, but still allows for the maneuvers specific to technical rescues. The sternal attachment has two loops, with the lower loop designed for the connection of fall arrest systems or for carrying gear and the upper loop for connection to a helicopter winch hook. Comfortable and breathable padding. Auto-locking aluminum alloy buckles. Equipped with NFC TRACK tag for digital identification. 3 sizes.

Arnés de pecho con forma de «8». Cuando se conecta a la parte inferior Air Rescue Evo Sit, está provista de doble bucle de conexión delantera: el bucle inferior para la conexión de los sistemas de detención de caídas, el superior para la conexión con el gancho del cabrestante del helicóptero. Estructura completamente acolchada y transpirable. Hebillas de aleación de aluminio con ajuste rápido. Equipado con chip NFC TRACK para identificación digital. 3 tallas.

## AIR RESCUE EVO SIT

298201

NFC - HF RFID

TEAM RESCUE, CONFINED

The most sophisticated rescue harness ever conceived. The large front aluminum alloy connector is perfectly positioned for climbing, positioning and suspension. The waist belt features modified edge-load construction for the right combination of lightweight, breathability and comfort. The leg loops are reinforced with laser cut webbing inserts to ensure uniform load distribution during long periods of suspension and a robust rear handle helps with maneuvers specific to rescue activities. The Air Rescue Evo Chest harness is connected with an adjustable system that allows immediate reduction in the length to create the optimal upright position in suspension.

Auto-locking aluminum alloy buckles on the waist and legs. Equipped with NFC TRACK tag for digital identification. 3 sizes.

La evolución del arnés C.A.M.P. para las operaciones de rescate organizado y para el rescate en helicóptero.

Arnés pélvico con conector frontal para escalada, posicionamiento y suspensión. Conexión ventral y perneras derivadas de la escalada alpina para mejorar la distribución del peso entre la cintura y las perneras. Asa trasera para ayudar en el movimiento.

El sistema de anclaje al Air Rescue Evo Chest permite el ajuste rápido de la longitud de la cinta, manteniendo una posición perfectamente vertical del cuerpo en suspensión.

Estructura completamente acolchada y transpirable. Hebillas de aleación de aluminio con ajuste rápido.

Equipado con chip NFC TRACK para identificación digital. 3 tallas.



Ref.	Product name Nombre del producto	Size Tallas	Weight Peso		Chest Pecho	Waist Cintura	Legs Perneras	CE			EAC	Attachment points Puntos de anclaje
			g	oz	A (cm)	B (cm)	C (cm)	EN 361	EN 813	EN 12277		
298202	AIR RESCUE EVO CHEST	S	280	9.9	84-105							
		M	290	10.2	90-120							
		L	320	11.3	96-130							
298201	AIR RESCUE EVO SIT	S	530	18.7		67-90	43-55					
		M	550	19.4		76-110	49-62					
		L	560	19.8		83-125	54-67					





The Grimp 69 team during the Grimp Day French Edition 2023 rescue competition.  
El equipo Grimp 69 durante la competencia de rescate Grimp Day French Edition 2023.  
Barrage de Bimont, France (ph. Olivier Galéa).



## ELEKTRON

3490

NEW

NFC - HF RFID

TOWERS/INDUSTRY, ROOFS, CONSTRUCTION

The Elektron is a fall arrest and work positioning harness specifically designed to deliver a high level of comfort and exceptional freedom of movement.

The completely padded structure wraps the worker for a comfortable, secure fit and the waist belt features tilting attachment rings for the best side movements.

Fast buckles on the waist and legs for quick and easy on/off.

The leg loops feature unique construction with two additional work positioning attachment points that allow the worker to stand in a more comfortable semi-sitting position.

Two side aluminum alloy attachment points are adjustable in height.

Equipped with two fall arrest points: double textile loop in the front, aluminum alloy ring in the back.

Certified break-away parking loops for lanyards on the shoulders.

Gear can be easily carried and organized on the many textile and metal gear loops, as well as by installing Kilo gear carabiners.

Equipped with special loops for connecting Helpstep (ref.2062, sold separately) foot loops to help prevent suspension trauma in the event of a fall.

Equipped with NFC TRACK tag for digital identification.

2 sizes.

Elektron es el arnés completo anticaídas y de posicionamiento, caracterizado por un confort único y una libertad de movimiento excepcional.

Una estructura envolvente totalmente acolchada que incluye un cinturón de posicionamiento con anillos de anclaje flotantes que facilitan el movimiento lateral.

Muy rápido de colocar, gracias a las hebillas de liberación rápida montadas en las perneras y el cinturón.

La innovadora confección de las perneras incluye dos puntos de sujeción adicionales que le permiten trabajar en una posición semisentada increíblemente cómoda.

Dos anillos de anclaje laterales de aleación de aluminio, regulables en altura.

Dos anclajes anticaídas: esternal con bucle doble de tela y anillo dorsal de aleación de aluminio.

Anclajes con liberación de seguridad en las hombreras, para enganchar los cordinos anticaídas cuando no están en uso.

Numerosos anillos portamaterial textiles y metálicos. Posibilidad de instalar el mosquetón portamaterial Kilo.

Equipado con bucles específicos para la fijación de los pedales Helpstep art.2062 para la prevención del síndrome de suspensión (suministrados por separado).

Equipado con chip NFC TRACK para la identificación digital.

Disponible en 2 tallas.



Ref.	Product name Nombre del producto	Size Tallas	Weight Peso		Chest Pecho	Waist Cintura	Legs Perneras	Height Altura	CE			EAC	Attachment points Puntos de anclaje
			g	oz	A (cm)	B (cm)	C (cm)	D (cm)	EN 358	EN 361	EN 813		
3490	ELEKTRON	S-L	2340	82.6	80-130	70-120	40-70	50-80					
		L-XXL	2490	87.9	90-150	90-140	50-80	60-90					

## GRAVITY

126501

NFC - HF RFID

PAT. PEND.

TOWERS/INDUSTRY, ROOFS, CONSTRUCTION



An incredibly comfortable full body fall arrest harness. The padded structure wraps the body for the most uniform distribution of pressure.

STS automatic buckles on the waist and legs make it extremely easy to put on and take off.

Equipped with special loops for connecting the Helpstep (ref.2062, sold separately) foot loops to help prevent suspension trauma in the event of a fall.

Two fall arrest attachment points: double textile loop in the front, aluminum alloy ring in the back. Textile loops on the sides for work positioning.

Equipped with NFC TRACK tag for digital identification. 2 sizes.

Arnés integral anticaídas y de posicionamiento para un confort inigualable, gracias a su innovadora estructura completamente acolchada. Se coloca rápidamente.

Hebillas con liberación STS, montadas en las perneras y en el cinturón.

Dotada de bucles específicos para la fijación de las cintas para pies Helpstep ref.2062, con el objetivo de evitar traumatismos por suspensión (se suministran por separado).

Dos anclajes anticaída: esternal con bucle doble de tela y anillo dorsal de aleación de aluminio. Dos bucles laterales de tela para el posicionamiento.

Equipado con chip NFC TRACK para identificación digital. 2 tallas.

Ref.	Product name Nombre del producto	Size Tallas	Weight Peso		Chest Pecho	Waist Cintura	Legs Perneras	Height Altura	CE		EAC	Attachment points Puntos de anclaje
			g	oz	A (cm)	B (cm)	C (cm)	D (cm)	EN 358	EN 361		
126501	GRAVITY	S-L	1810	63.9	80-120	70-110	45-65	55-75	•	•	•	
		L-XXL	1930	68.1	90-140	80-130	55-75	65-85	•	•	•	



## ORBITAL

2120

NFC - HF RFID

TOWERS/INDUSTRY, CONSTRUCTION

A lightweight, minimalist harness for work positioning and fall arrest designed to deliver exceptional comfort.

Equipped with special loops for connecting the Helpstep (ref.2062, sold separately) foot loops to help prevent suspension trauma in the event of a fall.

4 attachment points made of reinforced webbing: 1 sternal double textile loop and 1 dorsal for fall arrest, 2 side for work positioning.

Steel components.

Equipped with NFC TRACK tag for digital identification.

2 sizes.

Arnés cómodo y ligero, anticaídas y para el posicionamiento durante el trabajo.

Estructura pensada especialmente para ofrecer una mayor comodidad mientras se trabaja y cuando se produce una caída, de forma a reducir los efectos de la suspensión inerte.

Dotada de bucles específicos para la fijación de las cintas para pies Helpstep ref.2062, con el objetivo de evitar traumatismos por suspensión (se suministran por separado).

4 puntos de anclaje de tela reforzados: esternal y dorsal para el dispositivo anticaída, 2 laterales para el posicionamiento.

Componentes de acero.

Equipado con chip NFC TRACK para identificación digital.

2 tallas.



Video: Orbital



Ref.	Product name Nombre del producto	Size Tallas	Weight Peso		Chest Pecho	Waist Cintura	Legs Perneras	Height Altura	CE		EAC	Attachment points Puntos de anclaje
			g	oz	A (cm)	B (cm)	C (cm)	D (cm)	EN 358	EN 361		
2120	ORBITAL	S-L	1330	46.9	80-120	70-110	45-65	55-75	•	•	•	
		L-XXL	1380	48.7	90-140	80-130	55-75	65-85	•	•	•	



## VERTICAL 2 PLUS

0106I

TOWERS/INDUSTRY, CONSTRUCTION

A basic full body harness with integrated padded work positioning belt.

5 steel attachment points: 2 front and 1 dorsal for fall-arrest, 2 side for work positioning.

One size fits all.

Arnés integral anticaída con cinturón de posicionamiento.  
5 anillos de anclaje de acero: 2 delanteros y 1 dorsal para el dispositivo anticaída, 2 laterales para el posicionamiento.  
Talla única ajustable.

Ref.	Product name Nombre del producto	Size Tallas	Weight Peso		Chest Pecho	Waist Cintura	Legs Pernas	Height Altura	CE		Attachment points Puntos de anclaje
			g	oz	A (cm)	B (cm)	C (cm)	D (cm)	EN 358	EN 361	
0106I	VERTICAL 2 PLUS	One size Talla única	2000	70.6	80-140	70-130	45-75	55-85	•	•	



## FOCUS VEST XT

2664

INTERNATIONAL CE+ANSI

NFC - HF RFID

PAT. PEND.

TOWERS/INDUSTRY, ROOFS, CONSTRUCTION, PLATFORMS

A streamlined fall arrest harness featuring great comfort and functionality with an integrated padded vest that wraps around the upper body. With its dual certification (ANSI + EN), the Focus Vest XT satisfies the strict regulatory needs of workers at height in many parts of the world.

ANSI STS automatic buckles on the legs loops and sternal make this harness extremely quick and easy to put on and take off.

Equipped with two removable front zip pockets.

2 steel attachment points for fall arrest with certified load indicators: 1 sternal and 1 dorsal. Two gear loops.

Certified break-away parking loops for lanyards on the shoulders.

Equipped with NFC TRACK tag for digital identification.

One size fits all.

Arnés integral caracterizado por un relleno que envuelve al usuario, dando apoyo y protección a la espalda y a los hombros.

Puesto que está certificado conforme a la normativa estadounidense ANSI y a la europea EN, cumple con los requisitos más exigentes de las normativas existentes.

Las hebillas automáticas ANSI STS, montadas en las perneras y en la cinta de conexión esternal, hacen que Focus Vest XT sea rápido y fácil de llevar.

Cuenta con dos amplios bolsillos delanteros desmontables con cierre con cremallera.

2 puntos de anclaje anticaída de acero con indicador de caída: 1 esternal, 1 dorsal. Dos anillos portamaterial.

Equipado con chip NFC TRACK para identificación digital.

Anclajes con liberación de seguridad en las hombreras, para enganchar las cuerdas anticaída cuando no se utilicen.

Talla única ajustable.




LANYARD PARKING



FALL INDICATOR



Ref.	Product name Nombre del producto	Size Tallas	Weight Peso		Chest Pecho	Legs Perneras	Height Altura	CE	ANSI	Attachment points Puntos de anclaje
			g	oz	A (cm)	C (cm)	D (cm)			
2664	FOCUS VEST XT	One size Talla única	1850	65.3	80-140	45-75	50-90	•	•	

## FOCUS LIGHT XT

2663

INTERNATIONAL CE+ANSI

NFC - HF RFID

PAT. PEND.

TOWERS/INDUSTRY, ROOFS, CONSTRUCTION, PLATFORMS

A basic fall arrest harness. With its dual certification (ANSI + EN), the Focus Light XT satisfies the strict regulatory needs of workers at height in many parts of the world.

ANSI STS automatic buckles on the legs loops and sternal make this harness extremely quick and easy to put on and take off. 2 steel attachment points for fall arrest: 1 dorsal with certified load indicator and 1 sternal (no load indicator). Two gear loops. Certified break-away parking loops for lanyards on the shoulders. Equipped with NFC TRACK tag for digital identification. One size fits all.

Arnés integral simple y funcional. Puesto que está certificado conforme a la normativa estadounidense ANSI y a la europea EN, cumple con los requisitos más exigentes de las normativas existentes.

Las hebillas automáticas ANSI STS, montadas en las perneras y en la cinta de conexión esternal, hacen que Focus Light XT sea rápido y fácil de llevar.

2 puntos de anclaje anticaída de acero: 1 dorsal con indicador de caída, 1 esternal. Dos anillos portamaterial.

Anclajes con liberación de seguridad en las hombreras, para enganchar las cuerdas anticaída cuando no se utilicen.

Equipado con chip NFC TRACK para identificación digital.

Talla única ajustable.




LANYARD PARKING



FALL INDICATOR



Ref.	Product name Nombre del producto	Size Tallas	Weight Peso		Chest Pecho	Legs Perneras	Height Altura	CE	ANSI	Attachment points Puntos de anclaje
			g	oz	A (cm)	C (cm)	D (cm)			
2663	FOCUS LIGHT XT	One size Talla única	1650	58.2	80-140	45-75	50-90	•	•	



## SWIFTY VEST

216801

NFC - HF RFID

CONSTRUCTION, ROOFS, CONFINED, PLATFORMS

Fall arrest harness featuring great comfort and functionality with an integrated padded vest that wraps around the upper body. Leg loops are equipped with two-button automatic buckles for maximum ease of use.

Equipped with two removable front zip-pockets. The Easy Belt (ref.1268) can be attached for work positioning.

2 attachment points for fall arrest: 1 sternal double textile loop, 1 dorsal steel ring. Two gear loops.

Certified break-away parking loops for lanyards on the shoulders. Equipped with NFC TRACK tag for digital identification and tracking.

One size fits all.

Arnés integral caracterizado por un relleno que envuelve al usuario, dando apoyo y protección a la espalda y a los hombros. Perneras equipadas con hebillas automáticas de dos botones para facilitar su uso.

Cuenta con dos amplios bolsillos delanteros desmontables con cierre con cremallera. Puede añadirse y quitarse fácilmente un Easy Belt (ref.1268) de posicionamiento.

2 puntos de anclaje para el dispositivo anticaída: 1 esternal con doble bucle textil, 1 dorsal de acero. Dos anillos portamaterial. Anclajes con liberación de seguridad en las hombreras, para enganchar las cuerdas anticaída cuando no se utilicen.

Equipado con chip NFC TRACK para identificación digital. Talla única ajustable.



LANYARD PARKING



Ref.	Product name Nombre del producto	Size Tallas	Weight Peso		Chest Pecho	Legs Perneras	Height Altura	CE	Attachment points Puntos de anclaje
			g	oz	A (cm)	C (cm)	D (cm)		
216801	SWIFTY VEST	One size Talla única	1420	50.1	80-140	45-75	55-85	•	



## SWIFTY LIGHT

216701

NFC - HF RFID

### CONSTRUCTION, ROOFS, PLATFORMS

A basic, lightweight full body harness.

Leg loops are equipped with two-button automatic buckles for maximum ease of use.

Easy Belt (ref.1268) can be attached for work positioning.

2 attachment points for fall arrest: 1 sternal double textile loop, 1 dorsal steel ring. Two gear loops.

Equipped with NFC TRACK tag for digital identification and tracking.

One size fits all.

Arnés integral simple y ligero.

Perneras equipadas con hebillas automáticas de dos botones para facilitar su uso.

Puede añadirse y quitarse fácilmente un Easy Belt ref.1268 de posicionamiento.

2 puntos de anclaje para el dispositivo anticaída: 1 esternal con doble bucle textil, 1 dorsal de acero. Dos anillos portamaterial.

Equipado con chip NFC TRACK para identificación digital.

Talla única ajustable.



Ref.	Product name Nombre del producto	Size Tallas	Weight Peso		Chest Pecho	Legs Perneras	Height Altura	CE	Attachment points Puntos de anclaje
			g	oz	A (cm)	C (cm)	D (cm)		
216701	SWIFTY LIGHT	One size Talla única	1080	38.1	80-140	45-75	55-85	•	



## QUANTUM

2121

NFC - HF RFID

### CONSTRUCTION, ROOFS, PLATFORMS

An innovative lightweight fall arrest harness that has been specifically designed to improve comfort and reduce the effects of suspension trauma in the event of a fall.

Equipped with special loops for connecting the Helpstep foot loops (ref.2062, sold separately) to further help prevent suspension trauma in the event of a fall.

2 reinforced webbing attachment points for fall arrest: 1 sternal double textile loop and 1 dorsal. Steel components.

Equipped with NFC TRACK tag for digital identification.

2 sizes.

Cómodo y ligero arnés integral.

Estructura pensada especialmente para ofrecer una mayor comodidad mientras se trabaja y cuando se produce una caída, de forma a reducir los efectos de la suspensión inerte.

Dotada de bucles específicos para la fijación de las cintas para pies Helpstep ref.2062, con el objetivo de evitar traumatismos por suspensión (se suministran por separado).

2 puntos de anclaje textiles reforzados para el dispositivo anticaída: esternal y dorsal. Componentes de acero.

Equipado con chip NFC TRACK para identificación digital.

2 tallas.



Video: Quantum



Ref.	Product name Nombre del producto	Size Tallas	Weight Peso		Chest Pecho	Legs Perneras	Height Altura	CE	Attachment points Puntos de anclaje
			g	oz	A (cm)	C (cm)	D (cm)		
2121	QUANTUM	S-L	900	31.8	80-120	45-65	55-75	•	
		L-XXL	950	33.5	90-140	55-75	65-85		



## VERTICAL 2

1247021

### CONSTRUCTION, ROOFS

A basic full body harness with 3 attachment points for fall arrest: 2 front, 1 dorsal.  
Easy Belt (ref.1268) can be attached for work positioning.  
Steel components.  
One size fits all.

Arnés integral con 3 puntos de anclaje anticaídas: 2 delanteros, 1 dorsal.  
Puede añadirse y quitarse fácilmente un Easy Belt ref.1268 de posicionamiento.  
Componentes de acero.  
Talla única ajustable.

Ref.	Product name Nombre del producto	Size Tallas	Weight Peso		Chest Pecho	Legs Perneras	Height Altura	CE	EAC	Attachment points Puntos de anclaje
			g	oz	A (cm)	C (cm)	D (cm)			
1247021	VERTICAL 2	One size Talla única	1350	47.7	80-140	45-75	55-85	•	•	



## EMPIRE

09221

### CONSTRUCTION, PLATFORMS, ROOFS

A full body harness with 2 attachment points for fall arrest: 1 sternal double textile loop, 1 dorsal steel ring.  
Steel components.  
One size fits all.

Arnés integral con 2 puntos de anclaje anticaídas: 1 esternal, 1 dorsal.  
Componentes de acero.  
Talla única ajustable.

Ref.	Product name Nombre del producto	Size Tallas	Weight Peso		Chest Pecho	Legs Perneras	Height Altura	CE	EAC	Attachment points Puntos de anclaje
			g	oz	A (cm)	C (cm)	D (cm)			
09221	EMPIRE	One size Talla única	920	32.5	80-140	45-75	55-85	•	•	




## BASIC DUO 1275I

CONSTRUCTION, CONFINED, PLATFORMS

A full body harness with 2 attachment points for fall arrest: 1 sternal double textile loop, 1 dorsal steel ring.  
Easy Belt (ref.1268) can be attached for work positioning.  
Steel components.  
One size fits all.

Arnés integral con 2 puntos de anclaje anticaídas: 1 esternal, 1 dorsal.  
Puede añadirse y quitarse fácilmente un Easy Belt ref.1268 de posicionamiento.  
Componentes de acero.  
Talla única ajustable.

Ref.	Product name Nombre del producto	Size Tallas	Weight Peso		Chest Pecho	Legs Perneras	Height Altura	CE	EAC	Attachment points Puntos de anclaje
			g	oz	A (cm)	C (cm)	D (cm)			
1275I	BASIC DUO	One size Talla única	790	27.9	80-140	45-75	55-85	•	•	



## EASY BELT




1268

NFC - HF RFID

### TOWERS/INDUSTRY

Work positioning belt that can be attached to the following full body fall arrest C.A.M.P. harnesses: Focus Light XT, Focus Vest XT, Swifty Vest, Swifty Light, Vertical 2, Basic Duo, Basic.  
2 steel side rings.  
Equipped with NFC TRACK tag for digital identification.  
2 sizes.

Cinturón de posicionamiento.  
Anillos laterales de anclaje de acero.  
Puede combinarse con arnés anticaída: Focus Light XT, Focus Vest XT, Swifty Vest, Swifty Light, Vertical 2, Basic Duo, Basic.  
Equipado con chip NFC TRACK para identificación digital.  
2 tallas.

Ref.	Product name Nombre del producto	Size Tallas	Weight Peso		Waist Cintura 		Attachment points Puntos de anclaje
			g	oz			
1268	EASY BELT	S-L	520	18.4	70-110	•	
		L-XXL	610	21.5	90-130		



## ACCESS SWING

1963

### ROPE ACCESS, TREE CLIMBING

A lightweight, rigid aluminum alloy seat with plush padding for prolonged suspension work.  
Designed to integrate seamlessly with all GT, Access and Tree Access series harnesses using buckles. Can also be connected to any EN 813 harness by connecting it to the front attachment point with two connectors (we suggest the C.A.M.P. Nano 22 ref.2335).  
Equipped with buckle for connection to the back of compatible harnesses when not in use.

Asiento rígido en aleación de aluminio para trabajos prolongados en suspensión en altura.  
Se puede combinar con todos los arneses de la gama GT, Access y Tree Access utilizando las hebillas específicas o se puede utilizar con cualquier arnés EN 813 mediante anclaje frontal con dos mosquetones (sugerimos C.A.M.P. Nano 22 ref.2335).  
Suministrado con una hebillas para el anclaje a la parte trasera de los arneses compatibles cuando no está en uso.

Ref.	Product name Nombre del producto	Weight Peso	
		g	oz
1963	ACCESS SWING	1580	55.8



## KILO

2917

DESIGN PAT. PEND.

GENERAL, ROPE ACCESS, TREE CLIMBING

The Kilo gear carabiner features an innovative design that makes it particularly robust, stable and easy to use.

Two-part aluminum alloy body connects with two stainless steel Torx T20H screws making installation quick and simple.

Gear parking position at the top.

A plastic spacer insert allows for a precise fit on any harness (maximum webbing width 45 mm) and integrates with the special slots present on the belts of the GT, Access, Tree Access, Golden Top, Liberty and Elektron series harnesses.

Stainless steel wire gate is shaped for smooth action and maintains a low profile to prevent entanglement and accidental opening. Torx T20H allen wrench included.

Working load limit: 20 kg. Safety release breaking load: 150 kg.

WARNING: the Kilo must never be used as a safety carabiner.

Mosquetón portamateriales que garantiza robustez, estabilidad y practicidad de uso: la combinación perfecta para los especialistas en trabajos en altura.

Estructura de aleación de aluminio compuesta por dos partes divisibles que permiten una instalación fácil e intuitiva con dos tornillos Torx T20H de acero inoxidable. Posición de intercambio de material en la parte superior.

Parte intermedia de plástico para una excelente adaptabilidad en cualquier arnés (anchura máxima de la eslinga 45 mm) y en los alojamientos específicos de los cinturones de los arneses de la gama GT, Access, Tree Access, Golden Top, Liberty, Elektron. Palanca de alambre de acero inoxidable, con una forma diseñada para permitir una facilidad de uso incomparable y evitar enredos o aperturas accidentales.

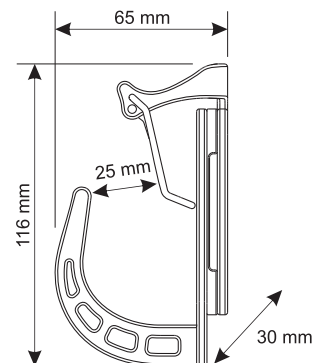
Llave Torx T20H incluida.

Carga máxima aplicable 20 kg, carga de rotura de seguridad 150 kg.

ATENCIÓN: Kilo no debe utilizarse nunca como mosquetón de seguridad.



Video: Kilo



Ref.	Product name Nombre del producto	Weight Peso		 mm	Strength Resistencia kN	Working load Max Carga de trabajo Max kg
		g	oz			
2917	KILO	52	1.8	25	1.5	20


## HUB 0910



### GENERAL

Detachable plastic carabiner for carrying tools on a harness. Maximum load: 5 kg. Rubber strap allows the carabiner to be attached to the structural webbing of any harness. Can also be inserted directly into the special slots on GT, Access, Tree Access, Golden Top, Liberty and Elektron series harnesses. **WARNING:** the Hub must never be used as a safety carabiner.

Mosquetón portamaterial, carga máxima 5 kg. Acoplable a cinturón de cualquier arnés. Se puede insertar en los alojamientos específicos de los cinturones de los arneses de la gama GT, Access, Tree Access, Golden Top, Liberty, Elektron. **ATENCIÓN:** Hub no debe utilizarse nunca como mosquetón de seguridad.

Ref.	Product name Nombre del producto	Weight Peso		 mm	Working load max Carga de trabajo Max kg
		g	oz		
0910	HUB	36	1.3	21	5

## GEAR LOOP 0940



### GENERAL

A sturdy nylon gear loop with a velcro break away attachment point designed to hold connectors on Y lanyards when not in use. Can be attached to the webbing straps of any fall arrest harness. Maximum load: 5 kg.

Anillo portamaterial que se fija mediante velcro a las cintas de cualquier tipo de arnés, carga máxima 5 kg.

Ref.	Product name Nombre del producto	Weight Peso		Working load max Carga de trabajo Max kg
		g	oz	
0940	GEAR LOOP	6	0.2	5

## ACCESS RING


2046 34 mm  
204601 45 mm



### ROPE ACCESS, TREE CLIMBING

Aluminum alloy connection ring that is useful for the connection of various fall arrest components and can be inserted into the mobile bridge system of the Tree Access series harnesses. Available in two color-coded sizes with different diameters.

Anillo de anclaje de aleación de aluminio, útil para anclar diversos sistemas anticaída y que se puede introducir en el anclaje ventral móvil de los arneses de la gama Tree Access. Disponible en 2 versiones de diferente diámetro.

Ref.	Product name Nombre del producto	Weight Peso		Diameter Diámetro mm	Strength Resistencia kN		ANSI Z359.12
		g	oz				
2046	ACCESS RING 34 mm	34	1.2	Int. 34 - Ext. 54	24	•	
204601	ACCESS RING 45 mm	59	2.1	Int. 45 - Ext. 69	30	•	•

## TREE ACCESS EVO/ST/XT BRIDGE WITH SIDE LOOPS

216403 32 cm

216404 37 cm

216405 42 cm



### TREE CLIMBING

Mobile attachment bridge for all Tree Access harnesses. Equipped with side attachment loops for positioning.

Manufactured from 10.5 mm semi-static rope covered with tubular webbing for the best durability.

Available in three lengths: 32 cm, 37 cm and 42 cm.

Puente móvil de repuesto para los arneses Tree Access. Equipado con bucles laterales para el posicionamiento.

Fabricado con cuerda semiestática de 10,5 mm reforzada con cintas tubulares para una máxima durabilidad.

Disponible en tres longitudes: 32 cm, 37 cm y 42 cm.

Ref.	Weight Peso	
	g	oz
216403 - 32 cm	65	2.3
216404 - 37 cm	70	2.5
216405 - 42 cm	75	2.6

## TREE ACCESS EVO/ST/XT BRIDGE WITH SIDE LOOPS + GYRO3

216406 32 cm

216407 37 cm

216408 42 cm



### TREE CLIMBING

Mobile attachment bridge equipped with the Gyro3 triple swiveling device for maximum freedom of movement. Equipped with side attachment loops for positioning.

Compatible with all Tree Access Evo harnesses.

Manufactured from 10.5 mm semi-static rope covered with tubular webbing for the best durability.

Available in three lengths: 32 cm, 37 cm and 42 cm.

Puente móvil equipado con el dispositivo giratorio triple Gyro3 para una libertad de movimiento incomparable. Equipado con bucles laterales para el posicionamiento.

Compatible con los arneses Tree Access.

Fabricado con cuerda semiestática de 10,5 mm reforzada con cintas tubulares para una máxima durabilidad.

Disponible en tres longitudes: 32 cm, 37 cm y 42 cm.

Ref.	Weight Peso	
	g	oz
216406 - 32 cm	225	7.9
216407 - 37 cm	230	8.1
216408 - 42 cm	235	8.3

## TREE ACCESS EVO/ST/XT BRIDGE NO SIDE LOOPS

216409 32 cm

216410 37 cm



### TREE CLIMBING

Mobile attachment bridge for all Tree Access harnesses. Simplified version without side loops. Manufactured from 10.5 mm semi-static rope covered with tubular webbing for the best durability.

Available in two lengths: 32 cm and 37 cm.

Puente móvil de repuesto para los arneses Tree Access. Versión simple, sin bucles laterales.

Fabricado con cuerda semiestática de 10,5 mm reforzada con cintas tubulares para una máxima durabilidad.

Disponible en dos longitudes: 32 cm y 37 cm.

Ref.	Weight Peso	
	g	oz
216409 - 32 cm	45	1.6
216410 - 37 cm	50	1.8

## TREE ACCESS WEBBING BRIDGE

216401 25 cm

216402 30 cm



### TREE CLIMBING

Webbing replacement mobile attachment bridge. Compatible with the Tree Access Evo harness. Available in two lengths: 25 cm and 30 cm.

Puente móvil de repuesto hecho de cintas, compatible con el arnes Tree Access Evo.

Disponible en dos longitudes: 25 cm y 30 cm.

Ref.	Weight Peso	
	g	oz
216401 - 25 cm	30	1.1
216402 - 30 cm	35	1.2





## TREE ACCESS SHACKLE

3162

### TREE CLIMBING

Replacement stainless steel shackle, compatible with all Tree Access series harnesses.

Grillete de repuesto de acero inoxidable, compatible con todos los arneses de la serie Tree Access.



## TREE ACCESS SIDE WEBBINGS

3267

### TREE CLIMBING

Pair of replacement adjustable side webbings, compatible with all Tree Access series harnesses.

Par de cinta laterales de repuesto, compatibles con todos los arneses de la serie Tree Access.

Ref.	Product name Nombre del producto	Weight Peso	
		g	oz
3162	TREE ACCESS SHACKLE	120	4.2
3267	TREE ACCESS SIDE WEBBINGS	46	1.6



## EXTENSION LANYARD

203003F + 0934 + 2046 30 cm

### CONSTRUCTION, ROOFS, TOWERS/INDUSTRY

Webbing lanyard to create an extension of the dorsal attachment point of a full body harness. This allows the attachment point to be shifted from the back to the shoulder for easier access. Can be attached to any full body harness using the steel quick link and velcro strap.

Cinta de extensión del punto de anclaje dorsal de un arnés anticaída, permite al operador un enganche más fácil cerca del hombro.

Se puede combinar con todos los arneses anticaída mediante el eslabón rápido y el anillo de velcro.

Ref.	Product name Nombre del producto	Weight Peso		Strength Resistencia	CE		EAC
		g	oz	kN	EN 354	EN 795/B	
203003F	EXTENSION LANYARD 0934 + 2046 30 cm	155	5.5	22	•	•	•



Ref.	Product name Nombre del producto	Weight Peso		Working load max Carga de trabajo max
		g	oz	
2150	TOOLER	40	1.4	10

## TOOLER

2150

GENERAL, ROPE ACCESS

A bungee rewind tool lanyard designed to safely secure tools directly to a harness. Length 85-120 cm. Maximum load: 10 kg. **WARNING:** the Tooler lanyard must never be used as a safety lanyard.

Cuerda portaequipamiento fabricada con cinta elástica (85-120 cm de longitud).

La solución ideal para asegurar cualquier tipo de equipamiento (máx. 10 kg) cuando se realizan trabajos en altura.

**ATENCIÓN:** Tooler nunca se debe usar como cuerda de seguridad.



Ref.	Product name Nombre del producto	Weight Peso		Working load max Carga de trabajo max
		g	oz	
2151	SAWER	95	3.4	10

## SAWER

2151

GENERAL, TREE CLIMBING

A bungee rewind lanyard designed to attach chainsaws and other tools to a harness. Features a metal ring for quick and easy attachment to a tool-holding carabiner. Length 90-135 cm. Maximum load: 10 kg.

**WARNING:** the Sawyer lanyard must never be used as a safety lanyard.

Cuerda portaequipamiento fabricada con cinta elástica (90-135 cm de longitud).

Ideal para asegurar una motosierra u otro equipamiento (máx. 10 kg) cuando se realizan trabajos en altura.

Anillo metálico para colgar el equipamiento a un mosquetón portaherramientas fijado al arnés.

**ATENCIÓN:** Sawyer nunca se debe usar como cuerda de seguridad.



Ref.	Product name Nombre del producto	Weight Peso		Working load max Carga de trabajo max
		g	oz	
2300	SAWER PRO	130	4.6	10

## SAWER PRO

2300

GENERAL, TREE CLIMBING

A robust bungee tool lanyard made of durable 28 mm elasticated tubular webbing. Length 75-125 cm.

Designed to attach chainsaws and other tools to a harness. Maximum load: 10 kg.

Features a metal ring for quick and easy attachment to a tool-holding carabiner.

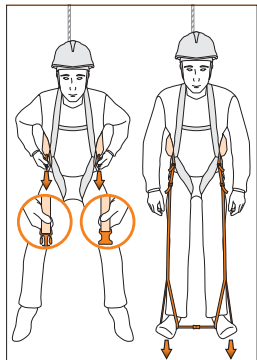
**WARNING:** the Sawyer Pro lanyard must never be used as a safety lanyard.

Resistente cuerda portaherramientas fabricada con cinta tubular elástica de 28 mm (longitud 75-125 cm).

Ideal para asegurar una motosierra u otro equipamiento (máx. 10 kg) cuando se realizan trabajos en altura.

Anillo metálico para colgar el equipamiento a un mosquetón portaherramientas fijado al arnés.

**ATENCIÓN:** Sawyer Pro nunca se debe usar como cuerda de seguridad.



## HELPSTEP

2062

### SELF RESCUE

A pair of foot loops designed to help prevent suspension trauma in the event of a fall or during prolonged hanging. Can be attached to any full body harness. The loops are enclosed in two small pouches to be unpacked and positioned in a way that allows the worker to step into the straps and reduce the pressure of the harness on the body and promote blood circulation. Reusable.

Par de pedales para pies que previenen traumatismos por suspensión. Integrados en dos pequeños paquetes, pueden utilizarse en cualquier arnés anticaída. Puede ser fácilmente desempaquetado por el usuario después de una caída o una suspensión prolongada, para reducir la presión del arnés en el cuerpo y favorecer la circulación sanguínea. Reutilizables.

Ref.	Product name Nombre del producto	Weight Peso	
		g	oz
2062	HELPSTEP	180	6.4



## GOLDEN PADDING

0944

### GENERAL

Protective padding integrates with the webbing on the leg loops and shoulders of any standard unpadded full-body harness to increase comfort and durability. One size fits all.

Par de almohadillas protectoras. Para usar en cinturones de perneras y tirantes de arneses. Talla única.

Ref.	Product name Nombre del producto	Weight Peso	
		g	oz
0944	GOLDEN PADDING	80	2.8



## HARNESSES POCKETS

0743

### GENERAL

Two zip-closure pockets that can be installed with velcro straps on any full body harness.

Par de bolsillos con cierre con cremallera, aplicables con velcro a cualquier arnés.

Ref.	Product name Nombre del producto	Weight Peso	
		g	oz
0743	HARNESSES POCKETS	80	2.8



## AIR RESCUE EVO POCKET

0732

### TEAM RESCUE

Zip-closure pocket that can be installed on the Air Rescue Evo Sit harness with velcro straps. Designed to hold the Dynavario lanyard when not in use or for carrying any other accessories.

Bolsillo con cierre con cremallera, se puede instalar en el arnés Air Rescue Evo Sit con velcro.

Adecuado para guardar la cuerda Dynavario cuando no se usa, o para guardar todos los accesorios.

Ref.	Product name Nombre del producto	Volume Volumen	Weight Peso	
			g	oz
0732	AIR RESCUE EVO POCKET	0.4 L	30	1.1



## TOOLS BAG

2195

### GENERAL

A durable PVC bag for stowing tools while working at height. The bag attaches directly to the harness with two steel quick links. Dimensions: 15x8x31 cm.

Specifically designed to integrate with the following harnesses: Access Sit, GT, GT Sit, GT Turbo, Access XT, GT XT, Golden Top Evo Alu, Golden Top Plus Alu, Golden Top Plus, Liberty, Elektron, Gravity, Orbital, Vertical 2 Plus, Easy Belt.

Bolsa de transporte de herramientas para trabajos en altura. Se puede acoplar al cinturón del arnés gracias a los dos eslabones rápidos situados en la parte posterior de la bolsa.

Dimensiones: 15x8x31 cm.

Se puede acoplar a los siguientes modelos de arneses: Access Sit, GT, GT Sit, GT Turbo, Access XT, GT XT, Golden Top Evo Alu, Golden Top Plus Alu, Golden Top Plus, Liberty, Elektron, Gravity, Orbital, Vertical 2 Plus, Easy Belt.

Ref.	Product name Nombre del producto	Volume Volumen	Weight Peso	
			g	oz
2195	TOOLS BAG	3.5 L	235	8.3



## HARNESS BAG

2211

### GENERAL

Harness bag.

Bolsa para arnés.

Ref.	Product name Nombre del producto	Volume Volumen	Weight Peso	
			g	oz
2211	HARNESS BAG	13 L	70	2.5

# HELMETS CASCO



Installation of anchor points and safety nets for the reconstruction of the famous "La Botta" restaurant at Glacier 3000.  
Instalación de anclajes y redes para la reconstrucción del famoso restaurante «La Botta» en Glacier 3000.  
Les Diablerets, Switzerland (courtesy of Corde-Access SA, riggers Andrea Giazzi & Julien Guisolan, ph. Ari Cretton).

## HIGHLIGHTS

C.A.M.P. offers a wide range of helmets that feature high levels of **robustness, quality** and **comfort**.

A wide selection of helmets meets the needs of every kind of worker, from basic utility helmets for construction and industrial activities to more complex designs that meet the specific demands of rope access and tree climbing specialists.

The range gets even more technical with the **ARES MIPS helmet**.

Developed in cooperation with the Swedish company MIPS, it features a **very high level of protection** thanks to a layer of low friction material interposed between the head and the helmet that, in case of angled impacts, reduces rotational strain that hurts the brain.

Main highlights of C.A.M.P. helmets are:

- **ABS shells** using injection manufacturing for superior toughness and impact resistance;
- **simple and quick adjustment systems** that are one size fits all;
- the new **Air Comfort System internal padding** for a secure fit, superior comfort and exceptional breathability;
- broad selection of accessories, including **visors** and **hearing protection**.
- **wide range of colors** and customizations with **adhesive stickers** available in many colors.

Most models are equipped with the **NFC TRACK system for digital identification**. The integrated **HF RFID tag** allows the user to digitally manage the allocation and periodic inspection of PPE through our **G.T.S. (Gear Tracking System) software**. The tags can be read easily with any smartphone equipped with NFC functionality or with a professional reader for use with a PC.

## A DESTACAR

C.A.M.P. propone a todos los trabajadores en altura una gama de cascos que se caracterizan por su **robustez, calidad y comodidad**.

La amplia gama de cascos es capaz de satisfacer todas las necesidades: desde las básicas de las actividades de construcción e industriales a las más complejas, relacionadas con los trabajos verticales y a la arboricultura. La propuesta se enriquece con el **casco ARES MIPS**, desarrollado en colaboración con la empresa sueca MIPS, caracterizado por un **altísimo nivel de protección** gracias a una capa de material de baja fricción interpuesta entre la cabeza y el casco que reduce las tensiones de rotación que afectan el cerebro en caso de impactos oblicuos.

Un vistazo a las principales características de los cascos C.A.M.P.:

- cascos fabricados por inyección de **material ABS**, que da una gran robustez y resistencia a los impactos;
- talla única, adaptable a todos los usuarios utilizando **dispositivos de ajuste sencillos y rápidos**;
- el nuevo **relleno interior Air Comfort System** envuelve la cabeza para ofrecer una comodidad de uso excepcional y una excelente transpirabilidad;
- una amplia selección de accesorios, como **viseras** y **protectores auditivos**;
- **amplia gama de colores** con posibilidad de personalización con numerosas **etiquetas de color**.

La mayoría de los modelos están equipados con el sistema de **identificación digital NFC TRACK**, que consiste en un **chip HF RFID** que permite al usuario gestionar digitalmente las asignaciones y las inspecciones periódicas de los EPP a través del **software G.T.S. - Gear Tracking System**. La lectura se gestiona fácilmente con cualquier smartphone habilitado para NFC o con un lector profesional de PC.



ARES MIPS



AIR COMFORT SYSTEM



NEW ACCESSORIES



NFC TRACK

Helmets with EN 397 certification / Cascos con certificación EN 397

New	Ref.	Product name Nombre del producto	Sizes Talla		Weight with front padding Peso con relleno frontal		Weight with Air Comfort System padding Peso con relleno Air Comfort System		CE		ANSI	ERC
			cm	g	oz	g	oz	STANDARD	STANDARD	Z89.1 Type 1 Class C		
UPDATED	0747	ARES	54-62 cm	460	16.2	490	17.3	EN 397 + LD + 440 V a.c. + -20°C + MM	EN 50365	•	•	
	3258	ARES MIPS	54-61 cm	500	17.6			EN 397 + LD + 440 V a.c. + -20°C + MM	EN 50365			
UPDATED	2643	ARES AIR PRO	54-62 cm	480	16.9	510	18.0	EN 397 + -20°C			•	
	0209	SKYLOR PLUS	55-62 cm	495	17.5			EN 397 + LD + 440 V a.c. + -20°C + MM			•	
	0211	SAFETY STAR	53-61 cm	460	16.2			EN 397 + LD			•	

Helmets with EN 12492 - EN 397 hybrid certification / Cascos con certificación híbrida EN 12492 - EN 397

New	Ref.	Product name Nombre del producto	Sizes Talla		Weight with front padding Peso con relleno frontal		Weight with Air Comfort System padding Peso con relleno Air Comfort System		CE		ANSI	ERC
			cm	g	oz	g	oz	STANDARD	Z89.1 Type 1 Class C			
UPDATED	0748	ARES AIR	54-62 cm	475	16.8	505	17.8	EN 12492 + performance requirements of EN 397 EN 12492 + requisitos de rendimiento de la EN 397				
UPDATED	2641	ARES AIR PLUS	54-62 cm	480	16.9	510	18.0	EN 12492 + performance requirements of EN 397 EN 12492 + requisitos de rendimiento de la EN 397		•		
	2644	ARMOUR PRO	54-62 cm	360	12.7			EN 12492 + performance requirements of EN 397 EN 12492 + requisitos de rendimiento de la EN 397			•	

Helmets with EN 12492 certification / Cascos con certificación EN 12492

New	Ref.	Product name Nombre del producto	Sizes Talla		Weight Peso		CE	
			cm	g	oz	EN 12492		
	2457-S	STORM - Small	48-56 cm	230	8.1	•		
	2457-L	STORM - Large	54-62 cm	250	8.8	•		
	212701	TITAN - Small	48-56 cm	385	13.6	•		
	212702	TITAN - Large	54-62 cm	435	15.4	•		

Protective visors / Pantallas de protección

New	Ref.	Product name Nombre del producto	Weight Peso		CE					ANSI
			g	oz	EN 166	EN 170	GS ET-29	EN 172	EN 16321	
	0749	ARES VISOR - CLEAR	77	2.7	•	•				
	074901	ARES VISOR - SHADED	77	2.7	•			•		
	2642	ARES VISOR ANSI - CLEAR	76	2.7						•
	264201	ARES VISOR ANSI - SHADED	76	2.7						•
NEW	3491	ARES ELECTRIC SHIELD	175	6.2	•	•	•			
NEW	3492	ARES MESH SHIELD	105	3.7					•	
	2645	ARMOUR PRO VISOR - CLEAR	63	2.2	•	•				

Hearing protection / Protección auditiva

New	Ref.	Product name Nombre del producto	Weight Peso		CE	
			g	oz	EN 352-3	
NEW	3496	PAXA H	245	8.6	•	

## RANGE - GAMA

Helmets with EN 397 certification / Cascos con certificación EN 397



ARES  
0747



ARES MIPS  
3258



ARES AIR PRO  
2643



SKYLOR PLUS  
0209



SAFETY STAR  
0211

Helmets with EN 12492 - EN 397 hybrid certification / Cascos con certificación híbrida EN 12492 - EN 397



ARES AIR  
0748



ARES AIR PLUS  
2641



ARMOUR PRO  
2644

Helmets with EN 12492 certification / Cascos con certificación EN 12492



STORM  
2457



TITAN  
2127

Protective visors / Pantallas de protección



ARES VISOR  
0749-074901



ARES VISOR ANSI  
2642-264201



ARES ELECTRIC SHIELD  
3491



ARES MESH SHIELD  
3492



ARMOUR PRO VISOR  
2645

Hearing protection / Protección auditiva



PAXA H  
3496





074509



074510



074511



074512



074513



074514



074515



074516



074517

## ARES STICKERS

- 074509 Reflective Grey (5 pcs)
- 074510 Reflective Grey / Black (3 pcs)
- 074511 Neon Yellow (3 pcs)
- 074512 Neon Orange (3 pcs)
- 074513 Lime (3 pcs)
- 074514 Red (3 pcs)
- 074515 Cyan (3 pcs)
- 074516 Pink (3 pcs)
- 074517 Mint (3 pcs)

Series of 9 different sticker kits approved for application on all C.A.M.P. helmets and perfect for customizing the already wide range of Ares colors.

Applicable by the user before the first use of the helmet or directly by C.A.M.P. with specific MOQ.

Serie de 9 versiones diferentes de kit de adhesivos aprobados para su aplicación en todos los cascos C.A.M.P. y perfectos para personalizar la ya amplia gama de colores Ares.

Pueden ser aplicados por el usuario antes de comenzar a usar el casco o directamente por C.A.M.P. para cantidades mínimas específicas.



## TRANSPARENT STICKERS

074518

A4 sized sheet with 24 transparent stickers (size 50x40 mm) approved for application on all C.A.M.P. helmets. Writable with a laser printer or permanent marker, they allow quick customization with a company logo or other identification like the owner's name.

Hoja A4 que incluye 24 adhesivos transparentes de 50x40 mm, aprobados para su aplicación en todos los cascos C.A.M.P. Permiten una rápida personalización con el logotipo de la empresa o la identificación del nombre del usuario con una impresora láser o un marcador indeleble.

# ARES

0747

UPDATED

NFC - HF RFID

INTERNATIONAL CE+ANSI

ROPE ACCESS, TREE CLIMBING, CONFINED, TOWERS/INDUSTRY, ROOFS, CONSTRUCTION, PLATFORMS



Video: Ares



3 Fluo yellow / Reflective grey  
Amarillo fluorescente / Gris reflectante



1 Red  
Rojo



7 White  
Blanco



4 Orange  
Naranja



2 Light blue  
Azul



5 Yellow  
Amarillo



6 Green  
Verde



NEW: AIR COMFORT SYSTEM



Our top of the line helmet designed to achieve the optimal blend of comfort, functionality and safety. The robust shell is made of a blend of ABS and polycarbonate and is completely closed to protect against electrical risks and molten metal splash. The energy absorbing internal shell is made of high-density EPS foam.

The webbing suspension system adapts to the shape of the head for a uniform and comfortable fit.

The vertical position of the polyamide headband is adjustable both in the front and back. Turn dial adjustment is easy to operate with one hand and ensures a secure and precise fit. Adapter kit for small heads is included. The chin strap can be easily removed when using the helmet for ground operations and the buckle is designed with a safety release to break away between 15 and 25 kg.

Equipped with attachment points for ear protection, visor and headlamp. Available in 7 colors and further customizable with 9 versions of colored stickers.

Equipped with NFC TRACK tag for digital identification.

One size fits all.

Standards:

- EN 397 + lateral deformation (LD), electrical insulation (440 V a.c.), very low temperature (-20°C), molten metal splash (MM);
- EN 50365 Class 0, for use in proximity to electrical installations up to 1000 V a.c. or 1500 V d.c.;
- American standard ANSI Z89.1 Type 1 Class C.

**UPDATE 2024:** features the new **Air Comfort System** internal padding for a secure fit, superior comfort and exceptional breathability, made of absorbent thermoformed material, the package also includes a front band made from water-repellent foam.

El casco de la gama C.A.M.P. que mejor integra comodidad, funcionalidad y alto rendimiento profesional; garantizando la mejor seguridad en una gran variedad de aplicaciones, tanto en los trabajos en el suelo como en altura. Casquete robusto realizado con una mezcla de ABS y policarbonato, completamente cerrado para proteger contra los riesgos eléctricos o la proyección de metal fundido.

Protección interior anticolidión de EPS de alta densidad.

Cinta interior tejida para un mejor calce.

Estructura interior de poliamida adaptable en altura, en la parte frontal y trasera. Ajuste de la talla mediante una cómoda rueda. Para las cabezas más pequeñas se incluye un adaptador para montar en la parte delantera, que asegura el correcto centrado del casco.

Barboquejo, eventualmente desmontable para las operaciones en el suelo, con una hebilla especialmente desarrollada para abrirse en caso de impacto entre 15 y 25 kg.

Soporte para fijar los protectores auditivos, la visera de protección y la linterna frontal.

Disponible en 7 colores y además personalizable con 9 versiones de etiquetas de color.

Equipado con chip NFC TRACK para identificación digital.

Talla única ajustable.

Certificaciones:

- EN 397 que incluye cuatro requisitos opcionales: deformación lateral (LD), propiedades eléctricas (440 V a.c.), temperatura muy baja (-20°C), salpicaduras de metal fundido (MM);
- EN 50365 Clase 0, para uso en instalaciones eléctricas a 1000 V c.a. o 1500 V c.c.;
- norma estadounidense ANSI Z89.1 Tipo 1 Clase C.

**UPDATE 2024:** el nuevo relleno interior **Air Comfort System**, de material termomoldado absorbente, envuelve completamente la cabeza para ofrecer una comodidad de uso excepcional, al tiempo que garantiza una excelente transpirabilidad. También se incluye una banda de espuma hidrófuga.

Ref.	Product name Nombre del producto	Sizes Talla	Weight with front padding Peso con relleno frontal		Weight with Air Comfort System padding Peso con relleno Air Comfort System		STANDARD	STANDARD	ANSI Z89.1 Type 1 Class C	ERC
		cm	g	oz	g	oz				
0747	ARES	54-62 cm	460	16.2	490	17.3	EN 397 + LD + 440 V a.c. + -20°C + MM	EN 50365	•	•

## ARES MIPS

3258

NFC - HF RFID

TOWERS/INDUSTRY, CONSTRUCTION, ROOFS, PLATFORMS, ROPE ACCESS, TREE CLIMBING



7 White  
Blanco



1 Red  
Rojo



3 Fluor yellow / Reflective grey  
Amarillo fluorescente / Gris reflectante

The innovative Ares Mips helmet is a step forward in head safety when working at height and is the result of the collaboration between C.A.M.P. and the Swedish safety company Mips.

The Mips Safety System is based on a low friction layer technology positioned between the head and the helmet. On certain angled impacts, the Mips Safety System allows a multidirectional movement of 10-15 mm thereby decreasing the rotational forces transmitted to the head. Advanced computer brain simulations performed at Mips HQ has shown that the Mips Safety System reduces the strain level of the brain for the different angled impacts that were tested. Strain in the brain is one of the major factors for concussion symptoms and brain injuries. Discover the technical details and more information about Mips at their website [mipsprotection.com](https://mipsprotection.com).

In addition to its many safety features, the Ares Mips is also very comfortable and is equipped with all of the features to make it highly functional.

The robust shell is made of a blend of ABS and polycarbonate. The vertical position of the polyamide headband is adjustable both in the front and back. Turn dial adjustment is easy to operate with one hand and ensures a secure and precise fit. The chin strap can be easily removed when using the helmet for ground operations and the buckle is designed with a safety release to break away between 15 and 25 kg. Equipped with attachment points for ear protection, visor and headlamp.

Available in 3 colors and further customizable with 9 versions of colored stickers.

Equipped with NFC TRACK tag for digital identification.

One size fits all.

Standards:

- EN 397 + lateral deformation (LD), electrical insulation (440 V a.c.), very low temperature (-20°C), molten metal splash (MM);
- EN 50365 Class 0, for use in proximity to electrical installations up to 1000 V a.c. or 1500 V d.c.

El innovador casco Ares Mips supone un salto adelante en la seguridad de la cabeza cuando se trabaja en altura y es el resultado de la colaboración entre C.A.M.P. y la empresa sueca Mips.

El Mips Safety System se basa tecnológicamente en una capa de baja fricción colocada entre la cabeza y el casco. En caso de ciertos impactos angulados, el Mips Safety System permite un movimiento multidireccional de 10-15 mm, disminuyendo así las fuerzas de rotación transmitidas a la cabeza. En la planta de Mips se han realizado simulaciones informáticas muy avanzadas del cerebro, que han demostrado que el sistema de seguridad Mips reduce el nivel de tensión del cerebro para los distintos impactos en ángulo probados. La tensión cerebral es uno de los principales factores de los síntomas de la conmoción cerebral y las lesiones cerebrales. Consulta los detalles técnicos y más información sobre Mips en su sitio web [mipsprotection.com](https://mipsprotection.com).

Las demás características de construcción confieren a Ares Mips, además de seguridad, funcionalidad y confort del más alto nivel.

Casquete robusto realizado con una mezcla de ABS y policarbonato. Estructura interior de poliamida adaptable en altura, en la parte frontal y trasera. Ajuste de la talla mediante una cómoda rueda. Barboquejo, eventualmente desmontable para las operaciones en el suelo, con una hebilla especialmente desarrollada para abrirse en caso de impacto entre 15 y 25 kg. Soporte para fijar los protectores auditivos, la visera de protección y la linterna frontal.

Disponible en 3 colores y además personalizable con 9 versiones de etiquetas de color.

Equipado con chip NFC TRACK para identificación digital.

Talla única ajustable.

Certificaciones:

- EN 397 que incluye cuatro requisitos opcionales: deformación lateral (LD), propiedades eléctricas (440 V a.c.), temperatura muy baja (-20°C), salpicaduras de metal fundido (MM);
- EN 50365 Clase 0, para uso en instalaciones eléctricas a 1000 V c.a. o 1500 V c.c.



Low friction layer  
Capa de baja fricción



Patented safety system  
Sistema de seguridad patentado



Founded in science  
Con fundamento científico



Video: Ares Mips

Ref.	Product name Nombre del producto	Sizes Talla	Weight Peso		CE	
		cm	g	oz	STANDARD	STANDARD
3258	ARES MIPS	54-61 cm	500	17.6	EN 397 + LD + 440 V a.c. + -20°C + MM	EN 50365

## ARES AIR PRO

2643

UPDATED

NFC - HF RFID

ROPE ACCESS, TREE CLIMBING, TOWERS/INDUSTRY, ROOFS, CONSTRUCTION, PLATFORMS



1 Red  
Rojo



3 Fluo yellow / Reflective grey  
Amarillo fluorescente / Gris reflectante

7 White  
Blanco

4 Orange  
Naranja



Video: Ares



NEW: AIR COMFORT SYSTEM



An industrial safety helmet designed for great comfort and the highest grade of protection.

The robust ABS + polycarbonate shell features wide ventilation holes protected by metal mesh covers.

The energy absorbing internal shell is made of high-density EPS foam.

The webbing suspension system adapts to the shape of the head for a uniform and comfortable fit.

The vertical position of the polyamide headband is adjustable both in the front and back. Turn dial adjustment is easy to operate with one hand and ensures a secure and precise fit. Adapter kit for small heads is included.

The chin strap can be easily removed when using the helmet for ground operations and the buckle is designed with a safety release to break away between 15 and 25 kg.

Equipped with attachment points for ear protection, visor and headlamp.

Available in 4 colors and further customizable with 9 versions of colored stickers.

Equipped with NFC TRACK tag for digital identification.

One size fits all.

Standards:

- EN 397 + very low temperature (-20°C).

**UPDATE 2024:** features the new **Air Comfort System** internal padding for a secure fit, superior comfort and exceptional breathability, made of absorbent thermoformed material, the package also includes a front band made from water-repellent foam.

El casco para la industria se caracteriza por su gran confort y, al mismo tiempo, garantiza un alto nivel de protección.

El robusto casquete, hecho de una mezcla de ABS y policarbonato, tiene grandes orificios de ventilación protegidos por una malla metálica que evita la entrada de objetos y suciedad.

Protección interior anticolidión de EPS de alta densidad. Cinta interior tejida para un mejor calce.

Estructura interior de poliamida adaptable en altura, en la parte frontal y trasera. Ajuste de la talla mediante una cómoda rueda.

Para las cabezas más pequeñas se incluye un adaptador para montar en la parte delantera, que asegura el correcto centrado del casco.

Barboquejo, eventualmente desmontable para las operaciones en el suelo, con una hebilla especialmente desarrollada para abrirse en caso de impacto entre 15 y 25 kg.

Soporte para fijar los protectores auditivos, la visera de protección y la linterna frontal.

Disponibile en 4 colores y además personalizable con 9 versiones de etiquetas de color.

Equipado con chip NFC TRACK para identificación digital.

Talla única ajustable.

Certificaciones:

- EN 397 + temperatura muy baja (-20°C).

**UPDATE 2024:** el nuevo relleno interior **Air Comfort System**, de material termomoldeado absorbente, envuelve completamente la cabeza para ofrecer una comodidad de uso excepcional, al tiempo que garantiza una excelente transpirabilidad. También se incluye una banda de espuma hidrófuga.

Ref.	Product name Nombre del producto	Sizes Talla	Weight with front padding Peso con relleno frontal		Weight with Air Comfort System padding Peso con relleno Air Comfort System		CE STANDARD EN 397 + -20°C	EAC
			cm	g	oz	g		
2643	ARES AIR PRO	54-62 cm	480	16.9	510	18.0		

## SKYLOR PLUS

0209

NFC - HF RFID

ROPE ACCESS, TREE CLIMBING, CONFINED, TOWERS/INDUSTRY, ROOFS, CONSTRUCTION, PLATFORMS

The most robust helmet in our range. The entire shell is manufactured from high-thickness ABS. Special slots allow for the seamless integration of ear protection and face visor. Equipped with four clips for attaching a headlamp. The padding is detachable so it can be washed or replaced. Turn dial adjustment provides a secure and precise fit in seconds. The chin strap can be easily removed when using the helmet for ground operations and the buckle is designed with a safety release to break away between 15 and 25 kg. Equipped with NFC TRACK tag for digital identification. Available in 6 colors. One size fits all.

Standards:

- EN 397 + lateral deformation (LD), electrical insulation (440 V a.c.), very low temperature (-20°C), molten metal splash (MM).

El casco para los trabajos en altura más robusto de nuestra gama: el casquete está realizado con ABS de gran espesor, para brindar una protección eficaz en toda la superficie.

Pueden incorporarse protectores auditivos y oculares. Relleno almohadillado interno extraíble y lavable. Sistema de ajuste rápido con rueda.

Barboquejo, eventualmente desmontable para las operaciones en el suelo, con una hebilla especialmente desarrollada para abrirse en caso de impacto entre 15 y 25 kg.

Clips para linterna.

Equipado con chip NFC TRACK para identificación digital.

6 colores. Talle único ajustable.

Certificaciones:

- EN 397 que incluye cuatro requisitos opcionales: deformación lateral (LD), propiedades eléctricas (440 V a.c.), temperatura muy baja (-20°C), salpicaduras de metal fundido (MM).



3 Fluo yellow  
Amarillo fluorescente



1 Red  
Rojo



7 White  
Blanco



4 Orange  
Naranja



5 Yellow  
Amarillo



8 Black  
Negro

Pag. 282

BLACK LINE



Ref.	Product name Nombre del producto	Sizes Talla	Weight Peso		CE STANDARD	EN •
		cm	g	oz		
0209	SKYLOR PLUS	55-62 cm	495	17.5	EN 397 + LD + 440 V a.c. + -20°C + MM	•



2 Light blue - Azul

## SAFETY STAR

0211

NFC - HF RFID

TOWERS/INDUSTRY, ROOFS, CONSTRUCTION, PLATFORMS

Lightweight, functional design features a robust ABS shell and comfortable webbing suspension with sweat-absorbing padding. Simple sliding adjustment system on the back. Chin strap buckle with emergency release at a load between 15 and 25 kg. Equipped with NFC TRACK tag for digital identification. Available in 4 colors. One size fits all.

El casco históricamente más vendido de nuestra gama: esencial y funcional.

Casquete de ABS, cinta interior tejida para un mejor calce, estructura interior con ajuste rápido de corredera en la parte trasera.

Relleno textil absorbente y transpirable. Barboquejo con apertura en caso de impacto.

Equipado con chip NFC TRACK para identificación digital.

Disponible en 4 colores. Talla única ajustable.



1 Red  
Rojo



3 Fluo yellow  
Amarillo fluorescente



7 White  
Blanco



Ref.	Product name Nombre del producto	Sizes Talla	Weight Peso		CE STANDARD EN 397 + LD	EAC
		cm	g	oz		
0211	SAFETY STAR	53-61 cm	460	16.2		•

## ARES AIR

0748

UPDATED

NFC - HF RFID

ROPE ACCESS, TREE CLIMBING, TEAM RESCUE

The Ares Air is our most advanced helmet for work at heights with features and specifications specifically developed for the most technical professionals.

The robust shell is made of a blend of ABS and polycarbonate with wide ventilation openings on the sides that can be closed with a simple slide-closure system. The energy absorbing internal shell is made of high-density EPS foam.

The webbing suspension system adapts to the shape of the head for a uniform and comfortable fit. The vertical position of the polyamide headband is adjustable both in the front and back. Turn dial adjustment is easy to operate with one hand and ensures a secure and precise fit. Adapter kit for small heads is included.

Full strength chin strap (> 50 kg) prevents incidental or accidental release.

Equipped with attachment points for ear protection, visor and headlamp. Available in 7 colors and further customizable with 9 versions of colored stickers.

Equipped with NFC TRACK tag for digital identification.

One size fits all.

Standards:

- EN 12492, that also includes requirements for use at very low temperature (-20°C);
- EN 397 performance requirements for energy absorption and resistance to penetration.

**UPDATE 2024:** features the new **Air Comfort System** internal padding for a secure fit, superior comfort and exceptional breathability, made of absorbent thermoformed material, the package also includes a front band made from water-repellent foam.

Ares Air es el casco C.A.M.P. más avanzado para los trabajos en altura, desarrollado específicamente para satisfacer las necesidades de los profesionales que exigen un alto rendimiento junto con la máxima funcionalidad.

Casquete robusto realizado con una mezcla de ABS y policarbonato, con rendimiento comprobado de acuerdo con las diferentes normas para dar la máxima protección. Grandes orificios laterales con un sistema de cierre deslizante, que permite ventilar el casco según se desee. Casquete interior anticollisión de EPS de alta densidad. Cinta interior tejida para un mejor calce.

Estructura interior de poliamida adaptable en altura, en la parte frontal y trasera. Ajuste de la talla mediante una cómoda rueda. Para las cabezas más pequeñas se incluye un adaptador para montar en la parte delantera, que asegura el correcto centrado del casco.

Barboquejo de resistencia plena (> 50 kg) que evitan que el casco se desenganche accidentalmente.

Soporte para fijar los protectores auditivos, la visera de protección y la linterna frontal.

Disponible en 7 colores y además personalizable con 9 versiones de etiquetas de color.

Equipado con chip NFC TRACK para identificación digital.

Talla única ajustable.

Certificaciones:

- EN 12492, que incluye también los requisitos para usos a temperatura muy baja (-20°C);
- requisitos de rendimiento de absorción de impacto y resistencia a la penetración de la norma EN 397.

**UPDATE 2024:** el nuevo relleno interior **Air Comfort System**, de material termomoldeado absorbente, envuelve completamente la cabeza para ofrecer una comodidad de uso excepcional, al tiempo que garantiza una excelente transpirabilidad. También se incluye una banda de espuma hidrófuga.



4 Orange  
Naranja



3 Fluor yellow / Reflective grey  
Amarillo fluorescente / Gris reflectante



7 White  
Blanco



1 Red  
Rojo



2 Light blue  
Azul



6 Green  
Verde



8 Black  
Negro

Pag. 282  
**BLACK LINE**



NEW: AIR COMFORT SYSTEM



Ref.	Product name Nombre del producto	Sizes Talla	Weight with front padding Peso con relleno frontal		Weight with Air Comfort System padding Peso con relleno Air Comfort System		CE  STANDARD
		cm	g	oz	g	oz	
0748	ARES AIR	54-62 cm	475	16.8	505	17.8	EN 12492 + performance requirements of EN 397 EN 12492 + requisitos de rendimiento de la EN 397

# ARES AIR PLUS

2641

UPDATED

INTERNATIONAL CE+ANSI

NFC - HF RFID

TREE CLIMBING, ROPE ACCESS, TEAM RESCUE



3 Fluo yellow / Reflective grey  
Amarillo fluorescente / Gris reflectante



1 Red  
Rojo



4 Orange  
Naranja



Video: Ares



7 White  
Blanco



8 Black  
Negro

Pag. 282

BLACK LINE



NEW: AIR COMFORT SYSTEM



A ventilated helmet that satisfies the structural and functional requirements of both ANSI and EN standards. The robust ABS + polycarbonate shell features wide ventilation holes protected by metal mesh covers. The energy absorbing internal shell is made of high-density EPS foam. The webbing suspension system adapts to the shape of the head for a uniform and comfortable fit. The vertical position of the polyamide headband is adjustable both in the front and back. Turn dial adjustment is easy to operate with one hand and ensures a secure and precise fit. Adapter kit for small heads is included. Full strength chin strap (> 50 kg) prevents incidental or accidental release. Equipped with attachment points for ear protection, visor and headlamp. Available in 5 colors and further customizable with 9 versions of colored stickers. Equipped with NFC TRACK tag for digital identification. One size fits all.

Standards:

- EN 12492, that also includes requirements for use at very low temperature (-20°C);
- EN 397 performance requirements for energy absorption and resistance to penetration;
- American standard ANSI Z89.1 Type 1 Class C.

**UPDATE 2024:** features the new **Air Comfort System** internal padding for a secure fit, superior comfort and exceptional breathability, made of absorbent thermoformed material, the package also includes a front band made from water-repellent foam.

El casco ventilado que cumple con los requisitos estructurales y funcionales de las normas ANSI y EN y, por lo tanto, es la solución perfecta para trabajar en altura en todo el mundo.

El robusto casquete, hecho de una mezcla de ABS y policarbonato, tiene grandes orificios de ventilación protegidos por una malla metálica que evita la entrada de objetos y suciedad.

Protección interior anticolidión de EPS de alta densidad. Cinta interior tejida para un mejor calce.

Estructura interior de poliamida adaptable en altura, en la parte frontal y trasera. Ajuste de la talla mediante una cómoda rueda. Para las cabezas más pequeñas se incluye un adaptador para montar en la parte delantera, que asegura el correcto centrado del casco.

Barboqueo de resistencia plena (> 50 kg) que evitan que el casco se desenganche accidentalmente.

Soporte para fijar los protectores auditivos, la visera de protección y la linterna frontal.

Disponibles en 5 colores y además personalizable con 9 versiones de etiquetas de color.

Equipado con chip NFC TRACK para identificación digital.

Talla única ajustable.

Certificaciones:

- EN 12492, que incluye también los requisitos para usos a temperatura muy baja (-20°C);
- requisitos de rendimiento de absorción de impacto y resistencia a la penetración de la norma EN 397;
- norma estadounidense ANSI Z89.1 Tipo 1 Clase C.

**UPDATE 2024:** el nuevo relleno interior **Air Comfort System**, de material termomoldeado absorbente, envuelve completamente la cabeza para ofrecer una comodidad de uso excepcional, al tiempo que garantiza una excelente transpirabilidad. También se incluye una banda de espuma hidrófuga.

Ref.	Product name Nombre del producto	Sizes Talla	Weight with front padding Peso con relleno frontal		Weight with Air Comfort System padding Peso con relleno Air Comfort System		CE	ANSI
		cm	g	oz	g	oz		
2641	ARES AIR PLUS	54-62 cm	480	16.9	510	18.0	EN 12492 + performance requirements of EN 397 EN 12492 + requisitos de rendimiento de la EN 397	•



## ARMOUR PRO

2644

NFC - HF RFID

ROPE ACCESS, TREE CLIMBING, TEAM RESCUE



1 Red - Rojo



3 Fluo yellow - Amarillo fluorescente



4 Orange - Naranja



7 White - Blanco



9 Lime - Lima



A superlight and comfortable safety helmet developed for technical activities like rope access, tree climbing and rescue. ABS shell with high density EPS foam on the inside. Turn dial size adjustment.

Full strength chin strap (> 50 kg) prevents incidental or accidental release.

Equipped with attachment points for ear protection, visor and headlamp.

Equipped with NFC TRACK tag for digital identification.

Available in 5 colors. One size fits all.

Standards:

- EN 12492, that also includes requirements for use at very low temperature (-20°C);
- EN 397 performance requirements for energy absorption and resistance to penetration.

Desarrollado para actividades técnicas como trabajos verticales, arboricultura y rescate, Armour Pro es la solución perfecta para quienes buscan un casco ligero, ventilado y cómodo.

Casquete exterior de ABS y casquete interior de EPS de alta densidad. Ajuste de la talla mediante una cómoda rueda.

Barboquejo de resistencia plena (> 50 kg) que evitan que el casco se desenganche accidentalmente.

Soporte para fijar los protectores auditivos, la visera de protección y la linterna frontal.

Equipado con chip NFC TRACK para identificación digital.

Disponible en 5 colores. Talla única ajustable.

Certificaciones:

- EN 12492, que incluye también los requisitos para usos a temperatura muy baja (-20°C);
- requisitos de rendimiento de absorción de impacto y resistencia a la penetración de la norma EN 397.

Ref.	Product name Nombre del producto	Sizes Talla	Weight Peso		CE  STANDARD	EAC
		cm	g	oz		
2644	ARMOUR PRO	54-62 cm	360	12.7	EN 12492 + performance requirements of EN 397 EN 12492 + requisitos de rendimiento de la EN 397	•

## STORM

2457

TEAM RESCUE, ROPE ACCESS



9 Grey / Lime  
Gris / Lima

The Storm is an EN mountaineering certified helmet for technical rescue and rope access professionals looking for maximum lightweight without sacrificing comfort and safety.

Full strength chin strap is suitable for use where the worker is exposed to the risk of losing the helmet during a fall.

The internal EPS structure with external in-molded polycarbonate cover offers full protection to the whole head and exceptional ventilation with 22 openings.

The comfortable and removable internal padding and the rear wheel adjustment system make the helmet very stable on the head.

Equipped with color differentiated headlamp holder clips.

Available in 6 colors and 2 sizes.

Storm es un casco con certificación de alpinismo para profesionales de rescate y trabajos en cuerda que buscan la máxima ligereza sin sacrificar la comodidad y la seguridad.

Recomendado para aplicaciones donde se considere conveniente su uso, o cuando el sistema de emergencia del barboquejo no es necesario para no perder el casco durante una caída.

La estructura interna de EPS con una cubierta exterior de policarbonato moldeado ofrece una protección extrema a toda la cabeza, combinada con una ventilación excepcional gracias a las 22 aberturas presentes en toda la superficie del casco.

El cómodo relleno interior desmontable y el sistema de ajuste de la rueda trasera aseguran una estabilidad incomparable en la cabeza.

Soporte para fijar una linterna frontal.

Disponible en 6 colores y 2 tallas.



6 Grey - Gris



7 White - Blanco



8 Red - Rojo



5 Light blue - Azul



10 Light blue / Fuchsia  
Azul / Fuchsia



Video: Storm



Ref.	Product name Nombre del producto	Sizes Talla	Weight Peso		CE EN 12492
		cm	g	oz	
2457-S	STORM - Small	48-56 cm	230	8.1	•
2457-L	STORM - Large	54-62 cm	250	8.8	•

## TITAN

212701 Small

212702 Large

ROPE ACCESS, TEAM RESCUE



2 Grey - Gris

Lightweight, comfortable helmet featuring a new attractive design.

EN certified for mountaineering, the Titan features a full strength chin strap so it is suitable for use where the worker is exposed to the risk of losing the helmet during a fall.

Ventilated ABS shell with high density EPS foam on the inside. Flexible suspension system with sweat-absorbing padding adapts to the shape of the head and separates the top of the head from the shell of the helmet for good ventilation and a very comfortable fit. The suspension system is also removable for cleaning or replacement. Turn dial adjustment provides a secure and precise fit in seconds.

No metal is used in the construction in order to prevent problems with corrosion or conductivity.

Full strength chin strap (> 50 kg) prevents incidental or accidental release.

Equipped with headlamp holder clips.

Available in 5 colors.

2 sizes.

Casco ligero y de excelente calce, caracterizado por un diseño agradable.

Casco con certificación de montañismo, para aplicaciones donde se considere conveniente su uso, o cuando el sistema de emergencia del barboquejo no es necesario para evitar la pérdida del casco durante una caída.

Casquete exterior de ABS con orificios de aireación y protección interior anticolidión de EPS; parte interior flexible para un mejor calce.

La comodidad es aún mayor gracias al relleno transpirable que absorbe el sudor y a la nueva rueda de regulación trasera.

La ausencia total de elementos metálicos evita cualquier problema de corrosión y permite sustituir todos los componentes. Soporte para fijar una linterna frontal.

Disponible en 5 colores y 2 tallas.



3 White - Blanco



1 Red - Rojo



4 Green - Verde



### TITAN BLACK

212701B - 212702B Pag. 282

BLACK LINE



Ref.	Product name Nombre del producto	Sizes Talla	Weight Peso		CE EN 12492
		cm	g	oz	
212701-212701B	TITAN - Small	48-56 cm	385	13.6	•
212702-212702B	TITAN - Large	54-62 cm	435	15.4	•



0749



074901

## ARES VISOR

0749 Clear  
074901 Shaded

ROPE ACCESS, TREE CLIMBING, TOWERS/INDUSTRY, PLATFORMS, CONSTRUCTION, TEAM RESCUE

Protective face shield made of 2 mm thermoformed polycarbonate. Compatible with all Ares series helmets. Can be easily installed and removed without the use of any tools. The curvature is designed to follow the contours of the nose and cheekbones while still guaranteeing optimal visibility. The action can be fine-tuned with screw tensioners on the sides. Anti-fog and scratch resistant treatment. Available in two versions: clear and shaded.

Standards:

- EN 166: mechanical protection against high velocity particle projections.
- EN 170 (clear version only): protection against ultraviolet rays.
- EN 172 (shaded version only): solar filter for industrial use.

Pantalla de protección de policarbonato termomoldeado de 2 mm de espesor. Compatible con todos los cascos de la serie Ares. Se puede instalar y quitar fácilmente sin necesidad de herramientas.

La curvatura está diseñada para lograr la máxima adherencia a la nariz y a los pómulos, garantizando al mismo tiempo una excelente visibilidad. Se adapta a cada cara y la posición se puede ajustar con precisión gracias a las cómodas ruedas laterales. Tratamiento antiarañazos y antivaho.

Hay dos versiones disponibles: transparente y ahumada.

Certificaciones:

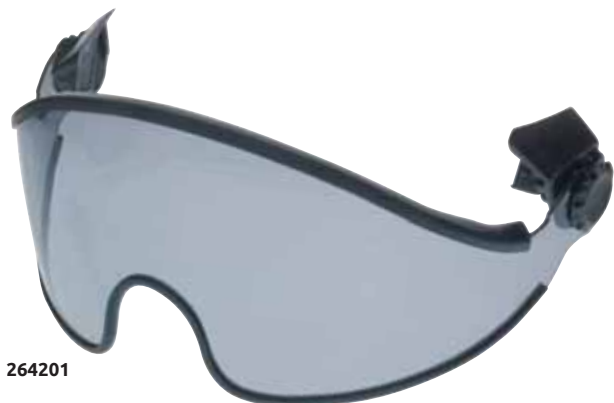
- EN 166: protección mecánica contra impactos de partículas a alta velocidad.
- EN 170 (solo versión transparente): protección contra rayos ultravioletas.
- EN 172 (solo versión ahumada): filtros de protección solar para uso industrial.



Ref.	Product name Nombre del producto	Weight Peso		CE		
		g	oz	EN 166	EN 170	EN 172
0749	ARES VISOR - CLEAR	77	2.7	•	•	
074901	ARES VISOR - SHADED	77	2.7	•		•



2642



264201

### ARES VISOR ANSI

2642 Clear  
264201 Shaded

ROPE ACCESS, TREE CLIMBING, TOWERS/INDUSTRY, PLATFORMS, CONSTRUCTION, TEAM RESCUE

Protective face shield that delivers maximum optical quality thanks to the polycarbonate injection manufacturing process. Compatible with all Ares series helmets. Can be easily installed and removed without the use of any tools. The curvature is designed to follow the contours of the nose and cheekbones while still guaranteeing optimal visibility. The action can be fine-tuned with screw tensioners on the sides. Anti-fog and scratch resistant treatment. Available in two versions: clear and shaded. Standards:  
- American standard Z87.1.  
This product is not available in Europe.

Pantalla de protección que garantiza la máxima calidad óptica gracias a la fabricación por inyección de policarbonato. Compatible con todos los cascos de la serie Ares. Se puede instalar y quitar fácilmente sin necesidad de herramientas. La curvatura está diseñada para lograr la máxima adherencia a la nariz y a los pómulos, garantizando al mismo tiempo una excelente visibilidad. Se adapta a cada cara y la posición se puede ajustar con precisión gracias a las cómodas ruedas laterales. Tratamiento antiarañazos y antivaho. Hay dos versiones disponibles: transparente y ahumada. Certificaciones:  
- norma estadounidense ANSI Z87.1.  
Este producto no está disponible para el mercado europeo.



Ref.	Product name Nombre del producto	Weight Peso		ANSI
		g	oz	Z87.1
2642	ARES VISOR ANSI - CLEAR	76	2.7	•
264201	ARES VISOR ANSI - SHADED	76	2.7	•



## ARES ELECTRIC SHIELD

3491

NEW

TOWERS/INDUSTRY, CONSTRUCTION, PLATFORMS, GENERAL

Face and eye shield for protection against both mechanical and electrical risks, manufactured from polycarbonate.

The double curvature combines full face protection and a wide field of vision with enough space to allow the worker to wear glasses under the shield. Anti-scratch and anti-fog treatment.

The sturdy ABS frame allows for quick and safe fastening on all Ares series helmets and quick and easy transitions from work to rest positions.

Certifications:

- EN 166: mechanical protection against high speed particles and protection against ultraviolet rays;
- GS ET-29 class 1: protection against the risk of electric arc.

Pantalla para proteger el rostro y los ojos de riesgos mecánicos y eléctricos, fabricada en policarbonato.

La doble curvatura combina a la perfección la protección completa del rostro y un amplio campo de visión, permitiendo también el uso de gafas. Tratamiento antiarañazos y antivaho.

El robusto frontal de ABS permite una fijación rápida y segura a todos los cascos de la serie Ares y un cambio rápido de la posición de trabajo a la de reposo.

Certificaciones:

- EN 166: protección mecánica contra impactos de partículas a alta velocidad y protección contra la radiación ultravioleta;
- GS ET-29 clase 1: protección contra el riesgo de arco eléctrico.



Ref.	Product name Nombre del producto	Weight Peso		CE		
		g	oz	EN 166	EN 170	GS ET-29
3491	ARES ELECTRIC SHIELD	175	6.2	•	•	•



## ARES MESH SHIELD

3492

NEW

TREE CLIMBING, ROPE ACCESS, GENERAL

Face and eye shield for protection against mechanical risks of projected objects.

Made with a fine weave metal mesh that combines a high level of protection with excellent ventilation and visibility (25% light reduction).

The design offers a wide field of vision with enough space to allow the worker to wear glasses under the shield.

The sturdy ABS frame allows for quick and safe fastening on all Ares series helmets and quick and easy transitions from work to rest positions.

Certifications:

- EN 16321: mechanical protection against high speed particles.



Pantalla para proteger el rostro y los ojos de riesgos mecánicos de proyección de objetos.

Fabricada con una malla metálica de trama fina que combina un alto nivel de protección con una excelente ventilación y visibilidad (reducción de la luz del 25%).

El diseño ofrece un amplio campo de visión, permitiendo incluso el uso de gafas.

El robusto frontal de ABS permite una fijación rápida y segura a todos los cascos de la serie Ares y un cambio rápido de la posición de trabajo a la de reposo.

Certificaciones:

- EN 16321: protección mecánica contra impactos de partículas a alta velocidad.



Ref.	Product name Nombre del producto	Weight Peso		CE EN 16321
		g	oz	
3492	ARES MESH SHIELD	105	3.7	•



## ARMOUR PRO VISOR

2645 Clear

ROPE ACCESS, TREE CLIMBING, TEAM RESCUE

Protective face shield made of 2 mm thermoformed polycarbonate. Compatible with the Armour Pro helmet. Can be easily installed and removed without the use of any tools. The curvature is designed to follow the contours of the nose and cheekbones while still guaranteeing optimal visibility. Anti-fog and scratch resistant treatment.

Standards:

- EN 166: mechanical protection against high velocity particle projections.
- EN 170: protection against ultraviolet rays.

Pantalla de protección de policarbonato termomoldeado de 2 mm de espesor, compatible con el casco Armour Pro.

Se puede instalar y quitar fácilmente sin necesidad de herramientas.

La curvatura está diseñada para lograr la máxima adherencia a la nariz y a los pómulos, garantizando al mismo tiempo una excelente visibilidad.

Tratamiento antiarañazos y antivaho.

Certificaciones:

- EN 166: protección mecánica contra impactos de partículas a alta velocidad.
- EN 170: protección contra rayos ultravioletas.



Ref.	Product name Nombre del producto	Weight Peso		CE	
		g	oz	EN 166	EN 170
2645	ARMOUR PRO VISOR - CLEAR	63	2.2	•	•



## HELMET NAMECARD HOLDER

3519

NEW

GENERAL

Transparent name card holder for inserting and protecting a business card or other worker identification card.

Strong double-sided tape makes the name card holder compatible with all C.A.M.P. helmets.

Portaidentificación transparente que permite insertar y proteger las tarjetas de visita para la identificación del trabajador.

Compatible para su fijación a todos los cascos C.A.M.P. mediante una cinta adhesiva de doble cara.



Ref.	Product name Nombre del producto	Weight Peso	
		g	oz
3519	HELMET NAMECARD HOLDER	35	1.2





## PAXA H

3496

NEW

### GENERAL

Passive hearing protection for noisy and demanding environments.

30 mm attachment system for work helmets. Telescoping adjustability in open and closed positions.

Large, soft earpads for maximum comfort are replaceable in case of wear.

Reflective inserts for night visibility.

Designed to fit the Ares range of helmets, also compatible with Skylor Plus and Armour Pro.

Certification: EN 352-3 SNR 30/31dB (NRR 28dB).

Protectores auditivos pasivos, diseñados para proporcionar un alto nivel de atenuación en entornos ruidosos y exigentes.

Sistema de fijación a cascos de trabajo con ranuras de 30 mm, equipado con soportes de fijación telescópicos y ajustables en posición abierta y cerrada.

Almohadillas grandes y suaves para un máximo confort, reemplazables en caso de desgaste.

Aplicaciones reflectantes en la calota para una máxima visibilidad nocturna.

Los protectores auditivos Paxa están diseñados para la gama de cascos Ares y también son compatibles con Skylor Plus y Armour Pro.

Certificación: EN 352-3 SNR 30/31 dB (NRR 28 dB).



ARES SERIES



SKYLOR PLUS



ARMOUR PRO

Ref.	Product name Nombre del producto	Weight Peso		CE EN 352-3
		g	oz	
3496	PAXA H	245	8.6	•

# HELMETS SPARE PARTS - REPUESTOS PARA CASCOS



**1585** **NEW**  
 Breathable helmet liners made of hypoallergenic polypropylene non-woven fabric. Universal fit. Disposable. Pack of 200 pcs.  
 Protectores auditivos transpirables para el interior del casco, fabricados en TNT hipoalergénico (textil no tejido de polipropileno PLP). Universales y desechables, son ideales para garantizar la higiene. Presentación de 200 uds.



**074501**  
 Replacement turn dial adjustment kit for all Ares series helmets (for production batches before batch 11-22).  
 Kit rueda de ajuste para todos los cascos de la serie Ares (anteriores al lote 11-22).



**074519** **NEW**  
 Replacement turn dial adjustment kit for all Ares series helmets (for production batches after batch 11-22).  
 Kit rueda de ajuste para todos los cascos de la serie Ares (posteriores al lote 11-22).



**074502**  
 Replacement chin strap kit for Ares, Ares Air Pro, Ares MIPS (for production batches after batch 11-22).  
 Protector de barbilla para Ares, Ares Air Pro, Ares MIPS (posteriores al lote 11-22).



**074520** **NEW**  
 Replacement chin strap kit for Ares, Ares Air Pro, Ares MIPS (for production batches before batch 11-22).  
 Protector de barbilla para Ares, Ares Air Pro, Ares MIPS (anteriores al lote 11-22).



**074508**  
 Replacement chin strap kit for Ares Air, Ares Air Plus (for production batches before batch 11-22).  
 Protector de barbilla para Ares Air, Ares Air Plus (anteriores al lote 11-22).



**074521** **NEW**  
 Replacement chin strap kit for Ares Air, Ares Air Plus (for production batches after batch 11-22).  
 Protector de barbilla para Ares Air, Ares Air Plus (posteriores al lote 11-22).



**074522** **NEW**  
 Replacement Air Comfort System padding for all Ares series helmets (except the of Ares Mips).  
 Kit de relleno textil Air Comfort System, para todos los cascos de la serie Ares (excepto Ares Mips).



**074506**  
 Replacement mesh padding kit for all Ares series helmets (except Ares MIPS).  
 Almohadillas de malla para todos los cascos de la serie Ares (excepto Ares MIPS).



**074507**  
 Replacement foam padding kit for all Ares series helmets (except Ares MIPS).  
 Almohadillas de espuma para todos los cascos de la serie Ares (excepto Ares MIPS).



**074505**  
 Adapter kit for reducing the size for all Ares series helmets (except Ares MIPS).  
 Adaptador para tallas pequeñas para todos los cascos de la serie Ares (excepto Ares MIPS).



**074503**  
 Replacement headlamp holder clips for all Ares series helmets (4 pcs).  
 Clips para sujetar linterna frontal a todos los cascos de la serie Ares (4 uds).



**074504**  
 Caps for visor and ear protection slots for all Ares series helmets (2+2 pcs).  
 Tapones para agujeros de auriculares y visera de todos los cascos de la serie Ares (2+2 uds).



**207101**  
 Replacement head band system for the Skylor helmet.  
 Estructura interior para Skylor.



**207102**  
 Replacement padding kit for the Skylor helmet.  
 Almohadillas para Skylor.



**207103**

Replacement headlamp holder clips for the Skylor helmet (4 pcs).

Clips para sujetar linterna frontal al casco Skylor (4 uds).



**207104**

Replacement chin strap kit for the Skylor helmet.

Protector de barbilla para Skylor.



**2070**

Replacement head band system for the Safety Star helmet.

Estructura interior para Safety Star.



**2028**

Replacement turn dial adjustment kit for Skylor, Armour Work.

Kit rueda de ajuste para Skylor, Armour Work.



**2639**

Replacement turn dial adjustment kit for Armour Pro (for production batches before batch 11-22).

Kit rueda de ajuste para Armour Pro (anteriores al lote 11-22).



**3188**

Replacement turn dial adjustment kit for Armour Pro (for production batches after batch 11-22).

Kit rueda de ajuste para Armour Pro (posteriores al lote 11-22).



**0772**

Ear protection and visor fasteners for Armour Pro (right + left).

Kit clip para protectores auditivos y visera para Armour Pro (der. + izq.).



**2646**

Replacement padding kit for the Armour Pro helmet.

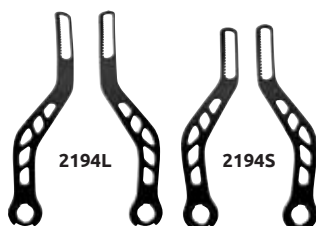
Almohadillas para Armour Pro.



**2647**

Replacement headlamp holder clips for Armour Pro (4 pcs).

Clips para sujetar linterna frontal, para Armour Pro (4 uds).



**2194L** Large  
**2194S** Small

Replacement head band system for the Titan helmet.

Estructura interior para Titan.



1 Green - Verde

**2716** Large  
**2717** Small

Replacement chin strap kit for the Titan helmet.

Protector de barbilla para Titan.



2 Orange - Naranja



**2715**

Replacement padding kit for the Titan helmet.

Almohadillas para Titan.



**2718** Green  
**2719** Orange

Replacement headlamp holder clips for the Titan helmet (4 pcs).

Clips para sujetar linterna frontal al casco Titan (4 uds).



**2067**

Replacement chin strap padding (5 pcs).

Almohadilla universal para protector de barbilla (5 uds).



**3493**

Spare frame for Ares Electric Shield and Ares Mesh Shield.

Frontal de repuesto para Ares Electric Shield y Ares Mesh Shield.



**3494**

Spare visor for Ares Electric Shield.

Pantalla de repuesto para Ares Electric Shield.



**3495**

Spare visor for Ares Mesh Shield.

Pantalla de repuesto para Ares Mesh Shield.

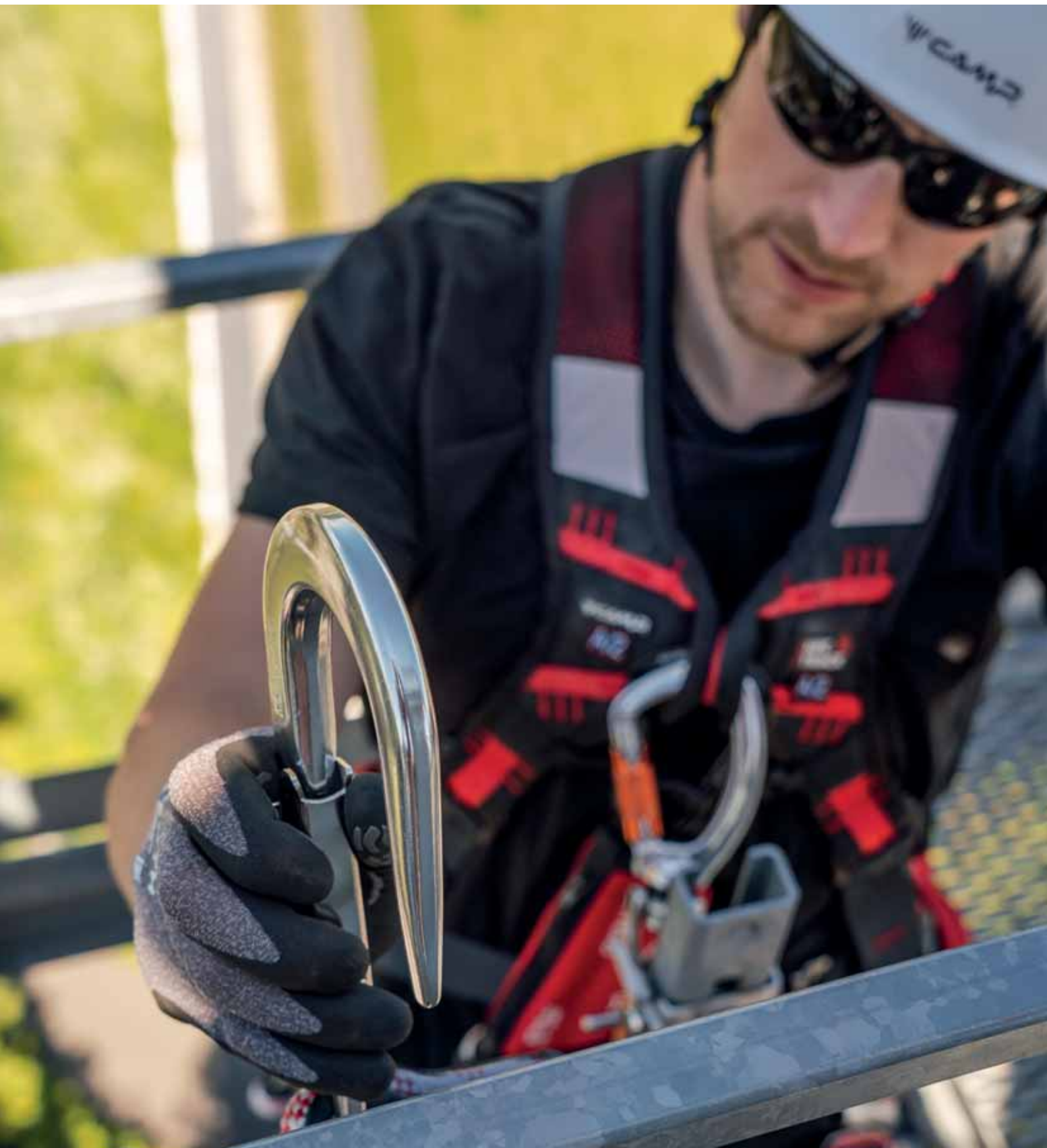


**3497**

Pair of spare earpads for Paxa hearing protectors.

Par de almohadillas de repuesto para protectores auditivos Paxa.

# ENERGY ABSORBERS AND LANYARDS ABSORBEDORES DE ENERGÍA Y ELEMENTOS DE AMARRE



Torbjørn Solheim doing maintenance operations at the famous Holmenkollen ski-jump structure.  
Torbjørn Solheim realiza tareas de mantenimiento en la famosa estructura para el salto de esquí de Holmenkollen.  
Oslo, Norway (courtesy of Varri AS, ph.Kyrre Buxrud).

## HIGHLIGHTS

C.A.M.P. has designed a very wide range of lanyards to meet the specific needs of workers at height for any application.

The range is packed with innovations and specializations:

- The innovative **Retexo energy absorber** offers incredible compactness, is certified for users up to 130 kg, achieves limited extension in situations with limited clearance distances, load indicator, and an openable case that is washable.
- All Retexo lanyards (along with many other lanyard models) are equipped with the **NFC TRACK system for digital identification**. The integrated **HF RFID tag** allows the user to digitally manage the allocation and periodic inspection of PPE through our **G.T.S. (Gear Tracking System) software**. The tags can be read easily with any smartphone equipped with NFC functionality or with a professional reader for use with a PC.
- Legs available in **semi-static rope (ROPE)** for the highest strength or **elastic webbing (REWIND)** for the greatest ease of use.
- Exclusive **protection systems for sewn terminations and loops**.
- Products developed for very specific activities: in particular, the new **Gyro Lanyards** utilize our exclusive **Gyro swivel and CRT (Compact Rope Termination) system** with pre-equipped hitches in multiple configurations for the most advanced line of tree climbing lanyards ever conceived.
- Wide choice of connectors. The range includes models with **aluminum alloy connectors, steel** or **mixed**.
- **Possibility of customized versions** in type, length, connectors and absorbers with specific minimum order quantities.

## A DESTACAR

La gama de cuerdas C.A.M.P. se caracteriza por ser muy amplia y adecuado para satisfacer las necesidades de las diversas actividades en altura.

Presenta muchas innovaciones y particularidades:

- El innovador **absorbedor de energía Retexo** es increíblemente compacto, puede ser usado por usuarios de hasta 130 kg, ofrece una extensión limitada en caso de situaciones de altura libre limitada, indicador de caída y funda extraíble y lavable.
- Todos los cordinos Retexo y muchos otros modelos están equipados con el sistema de **identificación digital NFC TRACK**, que consiste en un **chip HF RFID** que permite al usuario gestionar digitalmente las asignaciones y las inspecciones periódicas de los EPP a través del **software G.T.S. - Gear Tracking System**. La lectura se gestiona fácilmente con cualquier smartphone habilitado para NFC o con un lector profesional de PC.
- Secciones de **cuerda semiestática (ROPE)** para una máxima resistencia o de **cinta elástica (REWIND)** para un uso muy simple.
- **Exclusivo sistema de protección de los bucles de cuerda** y de las costuras correspondientes.
- Modelos desarrollados para actividades específicas: en particular, los nuevos **Gyro Lanyards** combinan a la perfección nuestros exclusivos **sistemas Gyro y CRT (Compact Rope Termination)** con todas las características necesarias para ser una referencia para los escaladores de árboles más exigentes.
- Amplia selección de conectores. La gama propone cuerdas con conectores de **aleación de aluminio, de acero o mixtos**.
- Para cantidades mínimas específicas, **se pueden personalizar** el tipo, la longitud, los conectores, el absorbedor.



NFC TRACK



RETEXO GYRO



COMPACT ROPE TERMINATION




SEWN TERMINATIONS PROTECTION

Energy absorbers / Absorbedores

New	Ref.	Product name Nombre del producto	Weight Peso		Strength Resistencia	Working load Max Carga de trabajo Max	CE	EAC
			g	oz	kN	kg		
UPDATED	5000	RETEXO	245	8.6	15	130	•	•
	2029	SHOCK ABSORBER 25 cm	225	7.9	15	100	•	•

Lanyards with energy absorber / Elementos de amarre con absorbedor de energía

New	Ref.	Product name Nombre del producto	Weight Peso		Strength Resistencia	Load max Carga max	Rope Cuerda	Webbing Cinta	CE		EAC
			g	oz	kN	kg					
	7250201	RETEXO GYRO REWIND + 0981E + 2x2017 120-180 cm	1580	55.8	15	130		•	•	•	•
	7250202	RETEXO GYRO REWIND + 1176 + 2x0995 95-135 cm	850	30.0	15	130		•	•	•	•
	7250203	RETEXO GYRO REWIND + 1176 + 2x0984 120-180 cm	1600	56.5	15	130		•	•	•	•
	7250207	RETEXO GYRO REWIND + 1176 + 2x0984 100-140 cm	1590	56.1	15	130		•	•	•	•
	7250208	RETEXO GYRO REWIND + 2125 + 2x2148 125-185 cm	1910	67.4	15	130		•	•	•	•
	7250209	RETEXO GYRO REWIND + 2125 + 2x2148 105-145 cm	1900	67.1	15	130		•	•	•	•
	7250210	RETEXO GYRO REWIND + 2125 + 2x098401 115-155 cm	2595	91.6	15	130		•	•	•	•
	7250212	RETEXO GYRO REWIND 70-110 cm	580	20.5	15	130		•	•	•	•
	7050101	RETEXO REWIND SINGLE + 0981E + 2017 115-175 cm	980	34.6	15	130		•	•	•	•
	7050201	RETEXO REWIND DOUBLE + 0981E + 2x2017 115-175 cm	1650	58.2	15	130		•	•	•	•
	7050202	RETEXO REWIND DOUBLE + 0981E + 2x0984 95-135 cm	1450	51.2	15	130		•	•	•	•
	7050205	RETEXO REWIND DOUBLE + 2125 + 2x2148 120-180 cm	1830	64.6	15	130		•	•	•	•
	7050206	RETEXO REWIND DOUBLE + 0981E + 2x098401 130-190 cm	2600	91.8	15	130		•	•	•	•
	7050207	RETEXO REWIND DOUBLE + 0981E + 2x0995 110-170 cm	905	31.9	15	130		•	•	•	•
	5250201	RETEXO GYRO ROPE + 0981E + 2x2017 150 cm	1750	61.8	15	130	•		•	•	•
	5250202	RETEXO GYRO ROPE + 0981E + 2x0984 135 cm	1710	60.4	15	130	•		•	•	•
	5250203	RETEXO GYRO ROPE + 2125 + 2x2148 135 cm	1950	68.8	15	130	•		•	•	•
	5050101	RETEXO ROPE SINGLE + 2x0981E 165 cm	710	25.1	15	130	•		•	•	•
	5050102	RETEXO ROPE SINGLE + 0981E + 2017 190 cm	1050	37.1	15	130	•		•	•	•
	5050103	RETEXO ROPE SINGLE + 0981E + 2017 150 cm	1010	35.7	15	130	•		•	•	•
	5050201	RETEXO ROPE DOUBLE + 0981E + 2x2017 190 cm	1680	59.3	15	130	•		•	•	•
	5050202	RETEXO ROPE DOUBLE + 0981E + 2x2017 150 cm	1580	55.8	15	130	•		•	•	•
	5050203	RETEXO ROPE DOUBLE + 1176 + 2x0984 135 cm	1480	52.2	15	130	•		•	•	•
	5050204	RETEXO ROPE DOUBLE + 0981E + 2x0984 150 cm	1600	56.5	15	130	•		•	•	•
	5050205	RETEXO ROPE DOUBLE + 2125 + 2x2148 135 cm	1800	63.5	15	130	•		•	•	•
	5050206	RETEXO ROPE DOUBLE + 0981E + 2x098401 135 cm	2530	89.3	15	130	•		•	•	•
UPDATED	7030101	SHOCK ABSORBER REWIND SINGLE + 0981E + 2017 120-175 cm	980	34.6	15	100		•	•		•
UPDATED	7030201	SHOCK ABSORBER REWIND DOUBLE + 0981E + 2x2017 120-175 cm	1550	54.7	15	100		•	•		•
UPDATED	7030206	SHOCK ABSORBER REWIND DOUBLE + 0981E + 2x0984 120-175 cm	1500	52.9	15	100		•	•		•
UPDATED	7030208	SHOCK ABSORBER REWIND DOUBLE + 0981E + 2x0995 120-175 cm	840	29.7	15	100		•	•		•
UPDATED	5030101	SHOCK ABSORBER ROPE SINGLE 185 cm	395	13.9	15	100	•		•	•	
UPDATED	5030106	SHOCK ABSORBER ROPE SINGLE + 0981E + 2017 190 cm	1020	36.0	15	100	•		•	•	
UPDATED	5030201	SHOCK ABSORBER ROPE DOUBLE + 0981E + 2x2017 190 cm	1660	58.6	15	100	•		•	•	
UPDATED	5130101	SHOCK ABSORBER ROPE ADJ SINGLE 115-170 cm	535	18.9	15	100	•		•		
UPDATED	5130102	SHOCK ABSORBER ROPE ADJ SINGLE + 0981E + 2017 145-200 cm	1180	41.7	15	100	•		•		
UPDATED	5130201	SHOCK ABSORBER ROPE ADJ DOUBLE + 0981E + 2x2017 145-200 cm	1970	69.5	15	100	•		•		

## Fixed-length lanyards for work positioning / Elementos de amarre de longitud fija para posicionamiento

New	Ref.	Product name Nombre del producto	Weight Peso		Rope Cuerda	Webbing Cinta	CE		EAC
			g	oz			EN 354	EN 795/B	
	2030050C	ROPE LANYARD SINGLE 50 cm	95	3.4	•		•	•	
	2030100C	ROPE LANYARD SINGLE 100 cm	130	4.6	•		•	•	
	2030150C	ROPE LANYARD SINGLE 150 cm	165	5.8	•		•	•	
	2030200C	ROPE LANYARD SINGLE 200 cm	200	7.1	•		•	•	
	203002	ROPE LANYARD SINGLE + 0986 + 2017 200 cm	890	31.4	•		•	•	
	203003	ROPE LANYARD SINGLE + 2017 155 cm	635	22.4	•		•	•	
	203008	ROPE LANYARD DOUBLE + 0981E + 2x2017 155 cm	1365	48.2	•		•	•	
	2030050F	WEBBING LANYARD SINGLE 50 cm	55	1.9		•	•	•	
	2030100F	WEBBING LANYARD SINGLE 100 cm	90	3.2		•	•	•	
	2030150F	WEBBING LANYARD SINGLE 150 cm	120	4.2		•	•	•	
	2030200F	WEBBING LANYARD SINGLE 200 cm	155	5.5		•	•	•	
	320101	FIREYARD + 0995 18-60 cm	195	6.9		•	•	•	•
	213001	DYNAONE 50 cm	95	3.4	•		•	•	•
	213002	DYNAONE 100 cm	135	4.8	•		•	•	•
	213003	DYNAONE 150 cm	170	6.0	•		•	•	•
	213004	DYNAONE 200 cm	210	7.4	•		•	•	•
	213005	DYNAONE 5 m	435	15.4	•		•	•	•
	213006	DYNAONE 10 m	810	28.6	•		•	•	•
	213101	DYNATWO 35-60 cm	210	7.4	•		•	•	•
	213102	DYNATWO + 2x0995 45-70 cm	450	15.9	•		•	•	•

## Adjustable lanyards for work positioning / Elementos de amarre ajustables para posicionamiento

New	Ref.	Product name Nombre del producto	Weight Peso		Rope Cuerda	CE				STANDARD		ANSI	EAC
			g	oz		EN 358	EN 353-2	EN 12841/C	EN 795/B	EN 795/C	EN 341/2A	Z133:2017	
NEW	348401	GYRO LANYARD SINGLE + 2x2125 2 m	540	19.1	•	•						•	
NEW	348402	GYRO LANYARD SINGLE + 2x2125 3.5 m	660	23.3	•	•						•	
NEW	348403	GYRO LANYARD SINGLE + 2x2125 5 m	770	27.2	•	•						•	
NEW	348501	GYRO LANYARD TWIN + 4x2125 5 m	1080	38.1	•	•						•	
NEW	348601	GYRO LANYARD DOUBLE + 3x2125 3.5 m	950	33.5	•	•						•	
NEW	348602	GYRO LANYARD DOUBLE + 3x2125 5 m	1070	37.8	•	•						•	
NEW	348603	GYRO LANYARD DOUBLE + 3x2125 7 m	1220	43.1	•	•						•	
NEW	351701	DRUID LANYARD + 2125 + 0995 0.5-2 m	720	25.4	•	•	•	•	•	•	•		
NEW	351702	DRUID LANYARD 0.5-2 m	525	18.5	•	•	•	•	•	•	•		
NEW	351703	DRUID LANYARD 0.5-3 m	600	21.2	•	•	•	•	•	•	•		
NEW	351704	DRUID LANYARD 0.5-5 m	820	28.9	•	•	•	•	•	•	•		
NEW	351705	DRUID LANYARD 0.5-10 m	1235	43.6	•	•	•	•	•	•	•		
NEW	351706	DRUID LANYARD 0.5-20 m	2010	71.0	•	•	•	•	•	•	•		
UPDATED	203111	ROPE ADJUSTER 0.5-2 m	525	18.5	•	•							•
UPDATED	203112	ROPE ADJUSTER 0.5-5 m	1010	35.7	•	•							•
UPDATED	203113	ROPE ADJUSTER 0.5-10 m	1360	48.0	•	•							•
UPDATED	203114	ROPE ADJUSTER 0.5-20 m	2420	85.4	•	•							•
UPDATED	203115	ROPE ADJUSTER + 0981E + 0986 0.5-2 m	915	32.3	•	•							•
UPDATED	203116	ROPE ADJUSTER + 0981E + 0986 0.5-3 m	1230	43.4	•	•							•
UPDATED	203119	ROPE ADJUSTER + 2125 + 0995 0.5-2 m	720	25.4	•	•							•
UPDATED	203113S	ROPE ADJUSTER PLUS + 0981E + 0986 1-10 m	1820	64.2	•	•							•
	20300701C	ROPE LANYARD ADJUSTABLE SINGLE 80-125 cm	225	7.9	•	•							•
	203007C	ROPE LANYARD ADJUSTABLE SINGLE 115-200 cm	280	9.9	•	•							•

## Adjustable steel lanyards for work positioning / Elementos de amarre de cable ajustables para posicionamiento

New	Ref.	Product name Nombre del producto	Weight Peso		Cable Cable	CE
			g	oz		EN 358
UPDATED	206103	CABLE ADJUSTER + 0995 0.5-2 m	1060	37.4	•	•
UPDATED	206101	CABLE ADJUSTER + 0995 0.5-3.5 m	1480	52.2	•	•
UPDATED	206102	CABLE ADJUSTER + 0995 0.5-5 m	1900	67.1	•	•
UPDATED	206106	CABLE ADJUSTER + 2149 0.5-2 m	1120	39.5	•	•
UPDATED	206107	CABLE ADJUSTER + 2149 0.5-3.5 m	1540	54.4	•	•
UPDATED	206108	CABLE ADJUSTER + 2149 0.5-5 m	1960	69.2	•	•

# RANGE - GAMA

## Energy absorbers / Absorbedores



RETEXO  
5000

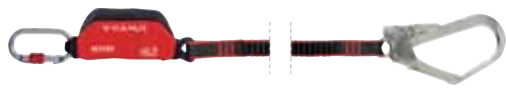


SHOCK ABSORBER 25 cm  
2029

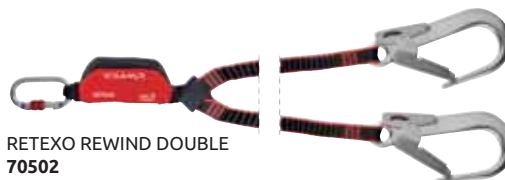
## Lanyards with energy absorber / Elementos de amarre con absorbedor de energía



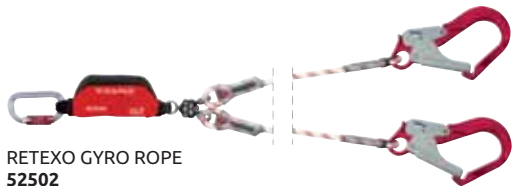
RETEXO GYRO REWIND  
72502



RETEXO REWIND SINGLE  
70501



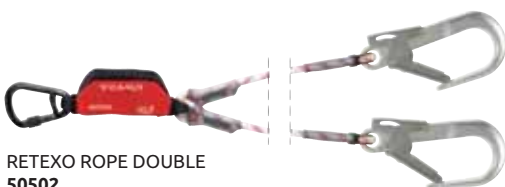
RETEXO REWIND DOUBLE  
70502



RETEXO GYRO ROPE  
52502



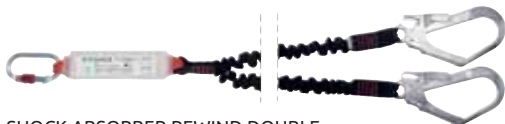
RETEXO ROPE SINGLE  
50501



RETEXO ROPE DOUBLE  
50502



SHOCK ABSORBER REWIND SINGLE  
70301



SHOCK ABSORBER REWIND DOUBLE  
70302



SHOCK ABSORBER ROPE SINGLE  
50301



SHOCK ABSORBER ROPE DOUBLE  
50302



SHOCK ABSORBER ROPE ADJUSTABLE SINGLE  
51301



SHOCK ABSORBER ROPE ADJUSTABLE DOUBLE  
51302



Fixed-length lanyards for work positioning / Elementos de amarre de longitud fija para posicionamiento



ROPE LANYARD  
2030



WEBBING LANYARD  
2030F



DYNAONE  
2130



DYNATWO  
2131



FIREYARD  
320101

Adjustable lanyards for work positioning / Elementos de amarre ajustables para posicionamiento



GYRO LANYARD SINGLE  
3484



GYRO LANYARD TWIN  
3485



GYRO LANYARD DOUBLE  
3486



DRUID LANYARD  
3517



ROPE ADJUSTER  
2031



ROPE LANYARD ADJUSTABLE  
203007C

Adjustable steel lanyards for work positioning / Elementos de amarre de cable ajustables para posicionamiento



CABLE ADJUSTER  
2061



Video: Retexo



Clearance distance - Altura libre pag. 16-17

## RETEXO

5000

UPDATED

NFC - HF RFID

### GENERAL

The Retexo is a next generation energy absorber designed to be particularly light and compact.

Energy absorption is optimized to limit extension in the event of a fall as much as possible while still achieving a low fall arrest force. With lanyards with a total length up to 200 cm, the Retexo is certified for workers with a maximum total weight up to 130 kg. Ideal in situations with limited clearance (<4 m) when used with lanyards with a total length up to 150 cm.

Robust case with zip closure for easy inspection of the fall indicator and the identification label. Case is removable and washable.

Equipped with NFC TRACK tag for digital identification.

**UPDATE 2024:** internal marking improved for long-lasting durability, more robust case zipper.

Absorbedor de energía de última generación, ligero y compacto.

Disipación optimizada para ofrecer al usuario una extensión limitada en caso de caída y una fuerza de frenado correcta.

Desarrollado para usuarios con un peso máximo de hasta 130 kg (para cordinos con una longitud total de hasta 200 cm).

Perfecto en situaciones de altura libre limitada (< 4 m) cuando se utiliza con cordinos con una longitud inferior a 150 cm.

Estuche protector robusto con cremallera para una fácil inspección del indicador de caída y de la etiqueta de identificación; desmontable y lavable.

Equipado con chip NFC TRACK para identificación digital.

**UPDATE 2024:** marcado interno mejorado para una mayor durabilidad, cremallera de cierre del estuche más robusta.

Ref.	Product name Nombre del producto	Weight Peso		Strength Resistencia	Working load Max Carga de trabajo Max	CE EN 355	EAC
		g	oz	kN	kg		
5000	RETEXO	245	8.6	15	130	•	•



## RETEXO ZIP CASE

3136

UPDATED

Spare case for Retexo energy absorbers.

**UPDATE 2024:** more robust zipper.

Funda de repuesto para los absorbedores de energía Retexo.

**UPDATE 2024:** cremallera de cierre reforzada.

Ref.	Product name Nombre del producto	Weight Peso	
		g	oz
3136	RETEXO ZIP CASE	20	0.7



## SHOCK ABSORBER 25 cm 2029

### GENERAL

Energy absorber to be used with lanyards up to 2 meters long.

**Maximum extension:**

**Fall Factor 1=90 cm - Fall Factor 2=160 cm**

Absorbedor de energía para elementos de amarre de hasta 2 m de longitud.

**Extensión máxima:**

**Factor de caída 1=90 cm - Factor de caída 2=160 cm**

Clearance distance Altura libre	Length of lanyard Longitud de la cuerda	Fall factor Factor de caída		
		0	1	2
	2 m	4.5 m	5.4 m	6.1 m
	1.5 m	4 m	4.9 m	5.6 m
	1 m	3.5 m	4.4 m	5.1 m

Ref.	Product name Nombre del producto	Weight Peso		Strength Resistencia	Working load Max Carga de trabajo Max	CE EN 355	EAC
		g	oz	kN	kg		
2029	SHOCK ABSORBER 25 cm	225	7.9	15	100	•	•



Torbjørn Solheim doing maintenance operations at the famous Holmenkollen ski-jump structure.  
Torbjørn Solheim realiza tareas de mantenimiento en la famosa estructura para el salto de esquí de Holmenkollen.  
Oslo, Norway (courtesy of Varri AS, ph.Kyrre Buxrud).

# RETEXO GYRO REWIND

DESIGN PAT. PEND.

NFC - HF RFID

TOWERS/INDUSTRY, ROPE ACCESS, TEAM RESCUE, CONSTRUCTION, CONFINED

Retexo Gyro Rewind lanyards feature our proprietary Gyro swivel and rewind lanyards designed for the most technical users.

The Gyro3 swivel rotates at all three connection points to prevent twisting.

Robust elastic webbing lanyards have a high elongation ratio (1:2.3).

Certified for horizontal use over sharp edges ( $r \geq 0.5$  mm).

The Retexo is a next generation energy absorber designed to be particularly light and compact.

Energy absorption is optimized to limit extension in the event of a fall as much as possible while still achieving a low fall arrest force.

With lanyards with a total length up to 200 cm, the Retexo is certified for workers with a maximum total weight up to 130 kg.

Ideal in situations with limited clearance (<4 m) when used with lanyards with a total length up to 150 cm.

Robust case with zip closure for easy inspection of the fall indicator and the identification label. Case is removable and washable.

Equipped with NFC TRACK tag for digital identification.



Gyro Rewind son los cordinos de la gama Retexo para los usuarios más técnicos.

El exclusivo dispositivo Gyro3 evita la torsión de las correas durante el uso.

Brazos robustos de eslinga elástica, caracterizados por una alta relación de alargamiento (1:2,3).

Certificados para uso horizontal en aristas vivas ( $r \geq 0.5$  mm).

Absorbedor de energía de última generación, ligero y compacto.

Disipación optimizada para ofrecer al usuario una extensión limitada en caso de caída y una fuerza de frenado correcta.

Desarrollado para usuarios con un peso máximo de hasta 130 kg (para cordinos de hasta 200 cm).

Perfecto en situaciones de altura libre limitada (< 4 m) cuando se utiliza con cordinos con una longitud inferior a 150 cm.

Estuche protector robusto con cremallera para una fácil inspección del indicador de caída y de la etiqueta de identificación; desmontable y lavable.

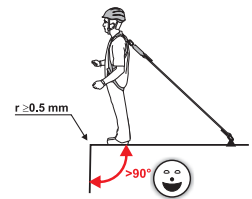
Equipado con chip NFC TRACK para identificación digital.

## Clearance distance - Altura libre pag. 16-17



Video: Retexo

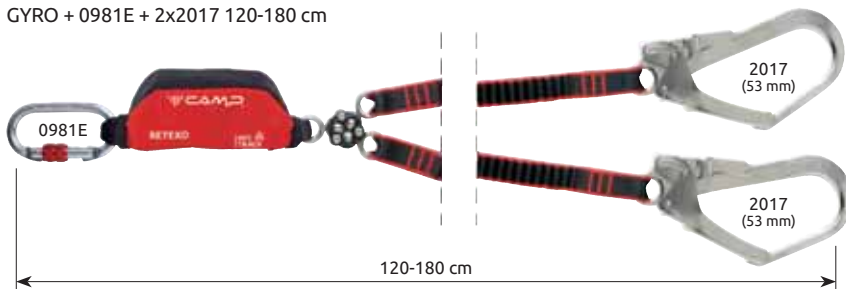
### EDGE TESTED



Certified for horizontal use over an edge  
Certificado para uso en horizontal sobre bordes

### 7250201


GYRO + 0981E + 2x2017 120-180 cm



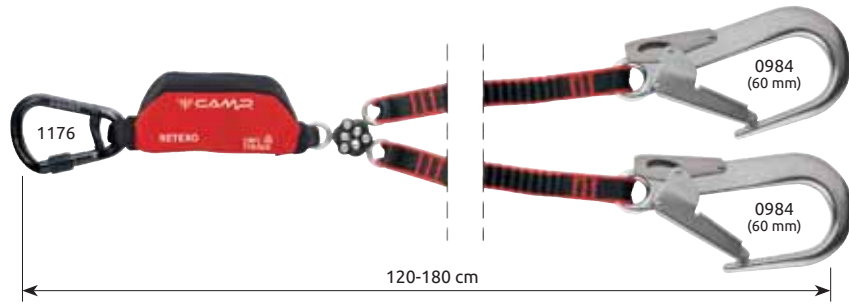
### 7250202

GYRO + 1176 + 2x0995 95-135 cm



Ref.	Product name Nombre del producto	Weight Peso		Strength Resistencia	Working load Max Carga de trabajo Max	CE	 PPE-R/11.074	EAC
		g	oz	kN	kg			
7250201	RETEXO GYRO REWIND + 0981E + 2x2017 120-180 cm	1580	55.8	15	130	•	•	•
7250202	RETEXO GYRO REWIND + 1176 + 2x0995 95-135 cm	850	30.0	15	130	•	•	•

**7250203**  
GYRO + 1176 + 2x0984 120-180 cm



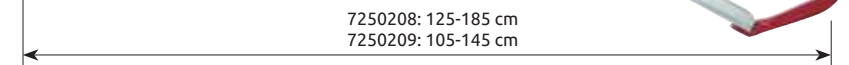
**7250207**  
GYRO + 1176 + 2x0984 100-140 cm



**7250208**  
GYRO + 2125 + 2x2148 125-185 cm



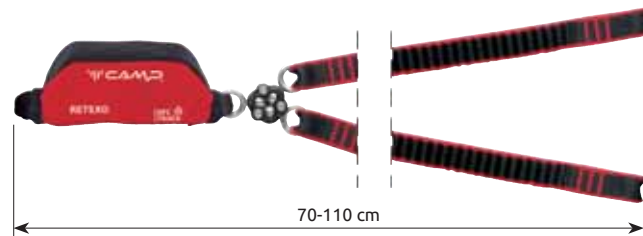
**7250209**  
GYRO + 2125 + 2x2148 105-145 cm



**7250210**  
GYRO + 2125 + 2x098401 115-155 cm



**7250212**  
GYRO 70-110 cm



Ref.	Product name Nombre del producto	Weight Peso		Strength Resistencia	Working load Max Carga de trabajo Max	CE	 PPE-R/11.074	EAC
		g	oz	kN	kg			
7250203	RETEXO GYRO REWIND + 1176 + 2x0984 120-180 cm	1600	56.5	15	130	•	•	•
7250207	RETEXO GYRO REWIND + 1176 + 2x0984 100-140 cm	1590	56.1	15	130	•	•	•
7250208	RETEXO GYRO REWIND + 2125 + 2x2148 125-185 cm	1910	67.4	15	130	•	•	•
7250209	RETEXO GYRO REWIND + 2125 + 2x2148 105-145 cm	1900	67.1	15	130	•	•	•
7250210	RETEXO GYRO REWIND + 2125 + 2x098401 115-155 cm	2595	91.6	15	130	•	•	•
7250212	RETEXO GYRO REWIND 70-110 cm	580	20.5	15	130	•	•	•

# RETEXO REWIND

NFC - HF RFID

CONSTRUCTION, TOWERS/INDUSTRY, ROPE ACCESS, CONFINED

Retexo Rewind lanyards are a cost-effective combination of the premium Retexo shock absorber and compact rewind lanyards.

Robust elastic webbing lanyards have a high elongation ratio (1:2.3).

Certified for horizontal use over sharp edges ( $r \geq 0.5$  mm).

The Retexo is a next generation energy absorber designed to be particularly light and compact.

Energy absorption is optimized to limit extension in the event of a fall as much as possible while still achieving a low fall arrest force.

With lanyards with a total length up to 200 cm, the Retexo is certified for workers with a maximum total weight up to 130 kg.

Ideal in situations with limited clearance (<4 m) when used with lanyards with a total length up to 150 cm.

Robust case with zip closure for easy inspection of the fall indicator and the identification label. Case is removable and washable.

Equipped with NFC TRACK tag for digital identification.



Retexo Rewind son las versiones más vendidas de la gama, ofrecen la mejor combinación de resistencia, esencialidad y estructura compacta.

Brazos robustos de eslinga elástica, caracterizados por una alta relación de alargamiento (1:2,3).

Certificados para uso horizontal en aristas vivas ( $r \geq 0.5$  mm).

Absorbedor de energía de última generación, ligero y compacto.

Disipación optimizada para ofrecer al usuario una extensión limitada en caso de caída y una fuerza de frenado correcta.

Desarrollado para usuarios con un peso máximo de hasta 130 kg (para cordinos de hasta 200 cm).

Perfecto en situaciones de altura libre limitada (< 4 m) cuando se utiliza con cordinos con una longitud inferior a 150 cm.

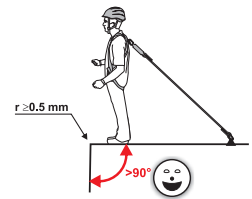
Estuche protector robusto con cremallera para una fácil inspección del indicador de caída y de la etiqueta de identificación; desmontable y lavable.

Equipado con chip NFC TRACK para identificación digital.



Video: Retexo

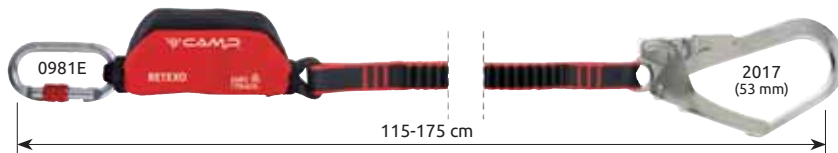
### EDGE TESTED



Certified for horizontal use over an edge  
Certificado para uso en horizontal sobre bordes

## 7050101


SINGLE + 0981E + 2017 115-175 cm



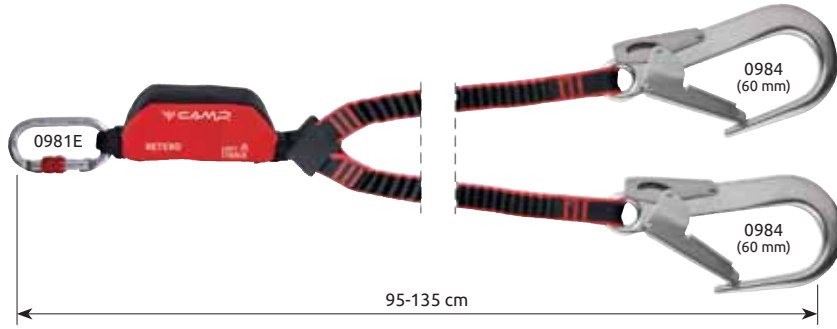
## 7050201

DOUBLE + 0981E + 2x2017 115-175 cm

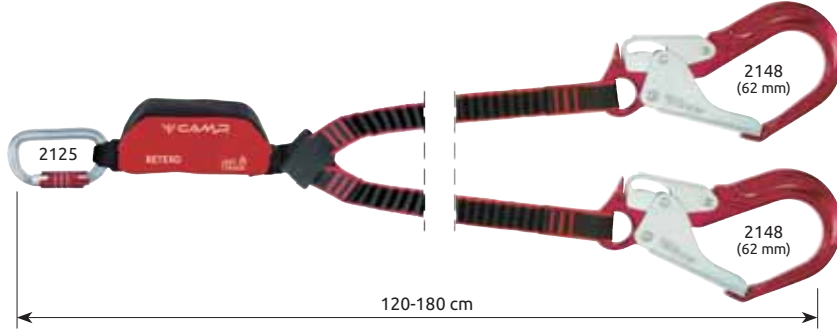


Ref.	Product name Nombre del producto	Weight Peso		Strength Resistencia	Working load Max Carga de trabajo Max	CE	 r ≥ 0.5 mm	EAC
		g	oz					
7050101	RETEXO REWIND SINGLE + 0981E + 2017 115-175 cm	980	34.6	15	130	•	•	•
7050201	RETEXO REWIND DOUBLE + 0981E + 2x2017 115-175 cm	1650	58.2	15	130	•	•	•

**7050202**  
DOUBLE + 0981E + 2x0984 95-135 cm



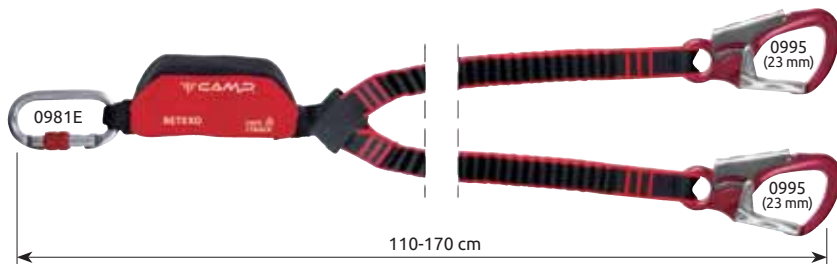
**7050205**  
DOUBLE + 2125 + 2x2148 120-180 cm



**7050206**  
DOUBLE + 0981E + 2x098401 130-190 cm



**7050207**  
DOUBLE + 0981E + 2x0995 110-170 cm



Ref.	Product name Nombre del producto	Weight Peso		Strength Resistencia	Working load Max Carga de trabajo Max	CE	EN 355	PPE-R/11.074	EAC
		g	oz						
7050202	RETEXO REWIND DOUBLE + 0981E + 2x0984 95-135 cm	1450	51.2	15	130	•	•	•	•
7050205	RETEXO REWIND DOUBLE + 2125 + 2x2148 120-180 cm	1830	64.6	15	130	•	•	•	•
7050206	RETEXO REWIND DOUBLE + 0981E + 2x098401 130-190 cm	2600	91.8	15	130	•	•	•	•
7050207	RETEXO REWIND DOUBLE + 0981E + 2x0995 110-170 cm	905	31.9	15	130	•	•	•	•

# RETEXO GYRO ROPE

DESIGN PAT. PEND.

NFC - HF RFID

TOWERS/INDUSTRY, ROOFS, TEAM RESCUE, CONSTRUCTION

Retexo Gyro Rope lanyards combine the unparalleled functionality of the proprietary Gyro swivel with robust rope lanyards. The Gyro3 swivel rotates at all three connection points to prevent twisting.

Primum 10.5 mm semi-static rope lanyards have exceptional abrasion resistance and a high breaking strength.

Loops and stitches are covered by a robust and compact protective system that is easy to inspect.

Certified for horizontal use over sharp edges ( $r \geq 0.5$  mm).

The Retexo is a next generation energy absorber designed to be particularly light and compact.

Energy absorption is optimized to limit extension in the event of a fall as much as possible while still achieving a low fall arrest force.

With lanyards with a total length up to 200 cm, the Retexo is certified for workers with a maximum total weight up to 130 kg.

Ideal in situations with limited clearance (<4 m) when used with lanyards with a total length up to 150 cm.

Robust case with zip closure for easy inspection of the fall indicator and the identification label. Case is removable and washable.

Equipped with NFC TRACK tag for digital identification.

Gyro Rope son los cordinos de la gama Retexo que combinan perfectamente su extrema robustez con una gran practicidad de uso. El exclusivo dispositivo Gyro3 evita la torsión de las correas durante el uso.

Brazos en cuerda semiestática Prium de 10,5 mm caracterizada por una excepcional resistencia a la abrasión y una elevada carga de rotura.

Bucles y costuras cubiertos por un sistema de protección robusto y compacto, fácil de inspeccionar.

Certificados para uso horizontal en aristas vivas ( $r \geq 0.5$  mm).

Absorbedor de energía de última generación, ligero y compacto.

Disipación optimizada para ofrecer al usuario una extensión limitada en caso de caída y una fuerza de frenado correcta.

Desarrollado para usuarios con un peso máximo de hasta 130 kg (para cordinos con una longitud total de hasta 200 cm).

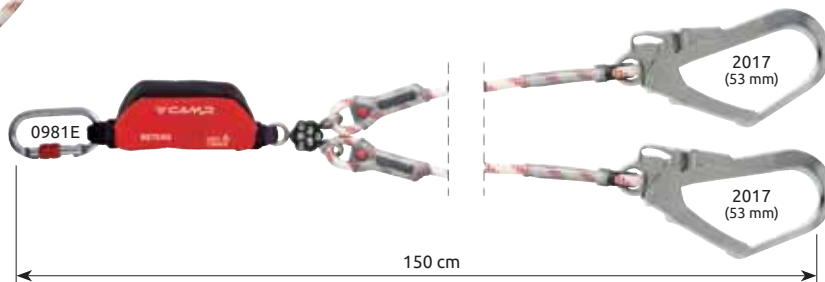
Perfecto en situaciones de altura libre limitada (< 4 m) cuando se utiliza con cordinos con una longitud inferior a 150 cm.

Estuche protector robusto con cremallera para una fácil inspección del indicador de caída y de la etiqueta de identificación; desmontable y lavable.

Equipado con chip NFC TRACK para identificación digital.

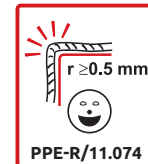


**5250201**  
GYRO + 0981E + 2x2017 150 cm

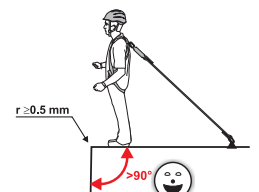



Video: Retexo

EDGE TESTED



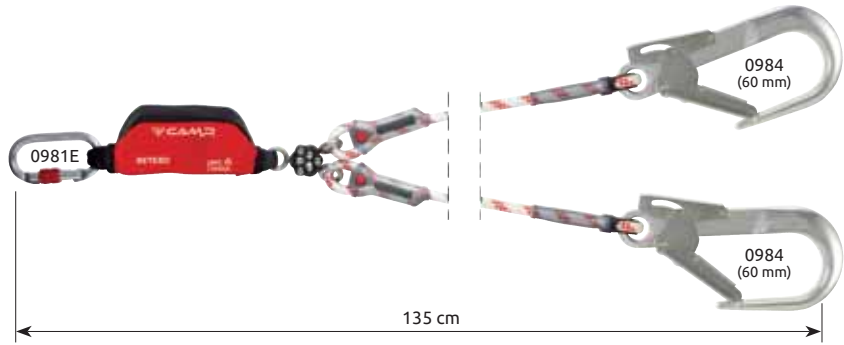
Certified for horizontal use over an edge  
Certificado para uso en horizontal sobre bordes



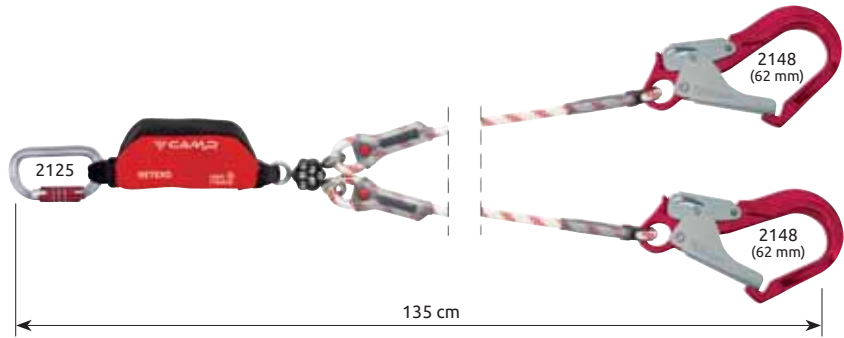
Ref.	Product name Nombre del producto	Weight Peso		Strength Resistencia	Working load Max Carga de trabajo Max	CE		EAC
		g	oz	kN	kg			
5250201	RETEXO GYRO ROPE + 0981E + 2x2017 150 cm	1750	61.8	15	130	EN 355	PPE-R/11.074	




**5250202**  
GYRO + 0981E + 2x0984 135 cm



**5250203**  
GYRO + 2125 + 2x2148 135 cm



Ref.	Product name Nombre del producto	Weight Peso		Strength Resistencia	Working load Max Carga de trabajo Max	CE	 PPE-R/11.074
		g	oz	kN	kg		
5250202	RETEXO GYRO ROPE + 0981E + 2x0984 135 cm	1710	60.4	15	130	•	•
5250203	RETEXO GYRO ROPE + 2125 + 2x2148 135 cm	1950	68.8	15	130	•	•



A sliver of light illuminates the work of Emilio Malugani and Andrea Cari in a barite mine. Juegos de luces y sombras durante los trabajos de seguridad en una mina de barita realizados por los técnicos Emilio Malugani y Andrea Cari Cortabbio, Italy (courtesy of Parco Minerario di Cortabbio and Emilio Malugani & C. snc, ph.Giovanni Danieli).

# RETEXO ROPE

NFC - HF RFID

CONSTRUCTION, TOWERS/INDUSTRY, ROOFS, CONFINED

Retexo Rope lanyards combine the strength and durability of rope with the premium performance of the Retexo shock absorber. Prium 10.5 mm semi-static rope lanyards have exceptional abrasion resistance and a high breaking strength. Loops and stitches are covered by a robust and compact protective system that is easy to inspect. Certified for horizontal use over sharp edges ( $r \geq 0.5$  mm). The Retexo is a next generation energy absorber designed to be particularly light and compact. Energy absorption is optimized to limit extension in the event of a fall as much as possible while still achieving a low fall arrest force. With lanyards with a total length up to 200 cm, the Retexo is certified for workers with a maximum total weight up to 130 kg. Ideal in situations with limited clearance (<4 m) when used with lanyards with a total length up to 150 cm. Robust case with zip closure for easy inspection of the fall indicator and the identification label. Case is removable and washable. Equipped with NFC TRACK tag for digital identification.

Retexo Rope son los cordinos más clásicos de toda la gama, caracterizados por su excelente resistencia y durabilidad. Brazos en cuerda semiestática Prium de 10,5 mm caracterizada por una excepcional resistencia a la abrasión y una elevada carga de rotura.

Bucles y costuras cubiertos por un sistema de protección robusto y compacto, fácil de inspeccionar.

Certificados para uso horizontal en aristas vivas ( $r \geq 0.5$  mm).

Absorbedor de energía de última generación, ligero y compacto.

Disipación optimizada para ofrecer al usuario una extensión limitada en caso de caída y una fuerza de frenado correcta.

Desarrollado para usuarios con un peso máximo de hasta 130 kg (para cordinos de hasta 200 cm).

Perfecto en situaciones de altura libre limitada (< 4 m) cuando se utiliza con cordinos con una longitud inferior a 150 cm.

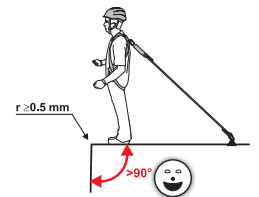
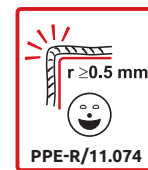
Estuche protector robusto con cremallera para una fácil inspección del indicador de caída y de la etiqueta de identificación; desmontable y lavable.

Equipado con chip NFC TRACK para identificación digital.



Video: Retexo

EDGE TESTED



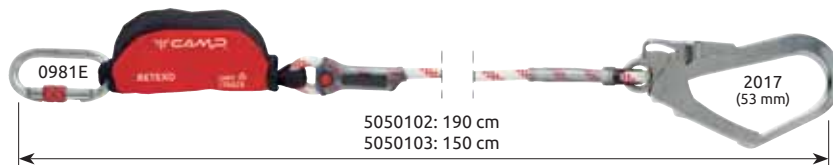
Certified for horizontal use over an edge  
Certificado para uso en horizontal sobre bordes


**5050101**  
SINGLE + 2x0981E 165 cm



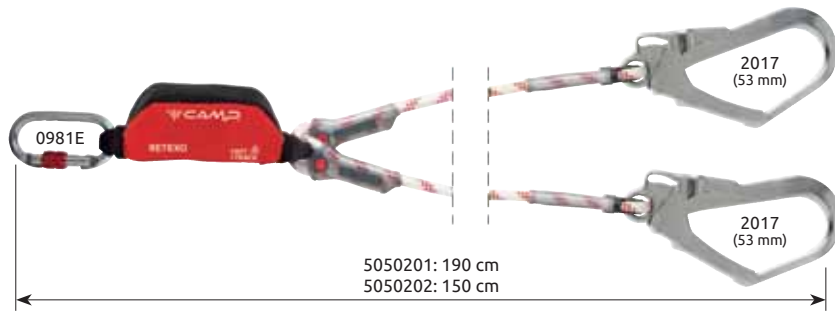
**5050102**  
SINGLE + 0981E + 2017 190 cm

**5050103**  
SINGLE + 0981E + 2017 150 cm

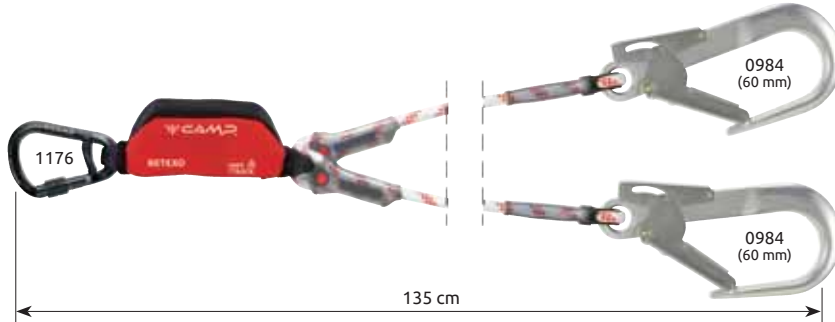


Ref.	Product name Nombre del producto	Weight Peso		Strength Resistencia	Working load Max Carga de trabajo Max	CE	 PPE-R/11.074
		g	oz	kN	kg		
5050101	RETEXO ROPE SINGLE + 2x0981E 165 cm	710	25.1	15	130	•	•
5050102	RETEXO ROPE SINGLE + 0981E + 2017 190 cm	1050	37.1	15	130	•	•
5050103	RETEXO ROPE SINGLE + 0981E + 2017 150 cm	1010	35.7	15	130	•	•

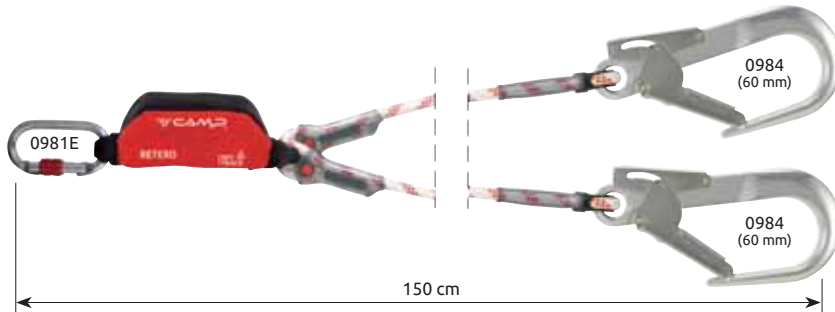
**5050201**  
DOUBLE + 0981E + 2x2017 190 cm  
**5050202**  
DOUBLE + 0981E + 2x2017 150 cm



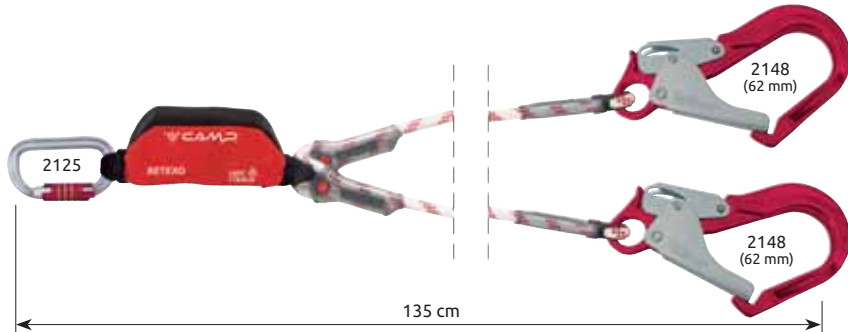
**5050203**  
DOUBLE + 1176 + 2x0984 135 cm



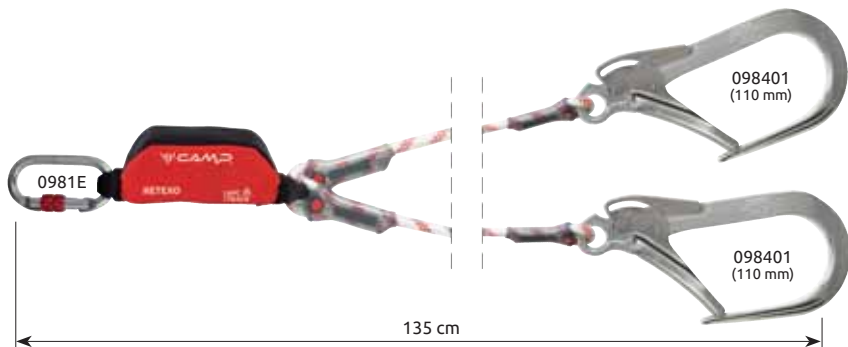
**5050204**  
DOUBLE + 0981E + 2x0984 150 cm



**5050205**  
DOUBLE + 2125 + 2x2148 135 cm



**5050206**  
DOUBLE + 0981E + 2x098401 135 cm



Ref.	Product name Nombre del producto	Weight Peso		Strength Resistencia	Working load Max Carga de trabajo Max	CE		EAC
		g	oz	kN	kg			
5050201	RETEXO ROPE DOUBLE + 0981E + 2x2017 190 cm	1680	59.3	15	130	•	•	•
5050202	RETEXO ROPE DOUBLE + 0981E + 2x2017 150 cm	1580	55.8	15	130	•	•	•
5050203	RETEXO ROPE DOUBLE + 1176 + 2x0984 135 cm	1480	52.2	15	130	•	•	•
5050204	RETEXO ROPE DOUBLE + 0981E + 2x0984 150 cm	1600	56.5	15	130	•	•	•
5050205	RETEXO ROPE DOUBLE + 2125 + 2x2148 135 cm	1800	63.5	15	130	•	•	•
5050206	RETEXO ROPE DOUBLE + 0981E + 2x098401 135 cm	2530	89.3	15	130	•	•	•

## SHOCK ABSORBER REWIND

UPDATED

NFC - HF RFID

CONSTRUCTION, TOWERS/INDUSTRY, ROPE ACCESS

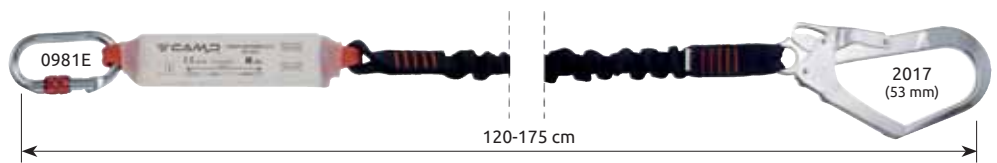
32 mm polyamide webbing lanyards with rewind elastic sewn in to automatically contract the length of the lanyard. Equipped with energy absorber (ref.2029).

**UPDATE 2024:** equipped with NFC TRACK tag for digital identification.

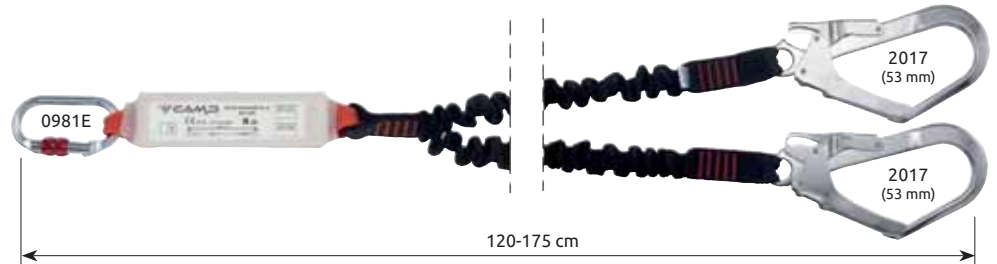
Elementos de amarre confeccionados con cinta de poliamida (32 mm) con función elástica y retráctil para una mayor facilidad de uso. Equipados con el absorbedor de energía ref.2029.

**UPDATE 2024:** equipados con chip NFC TRACK para la identificación digital.

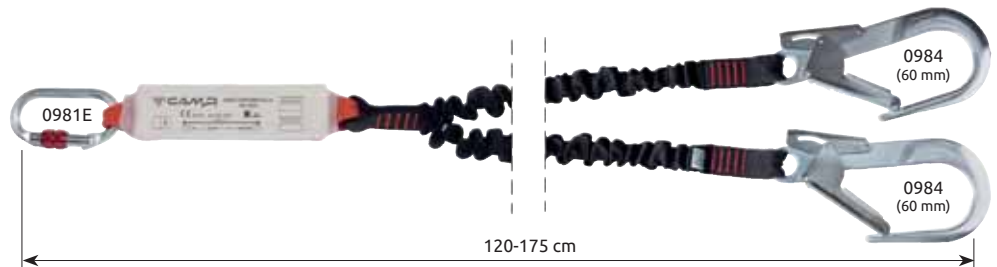
**7030101**  
SINGLE + 0981E + 2017 120-175 cm



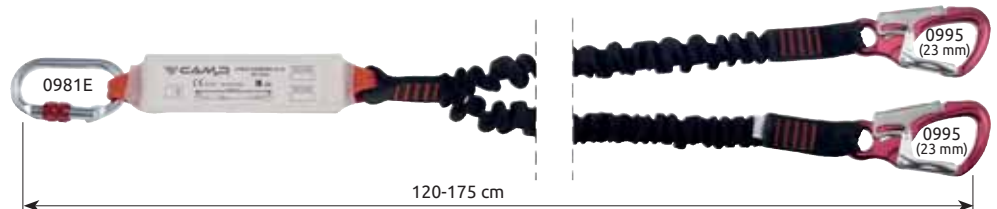
**7030201**  
DOUBLE + 0981E + 2x2017 120-175 cm



**7030206**  
DOUBLE + 0981E + 2x0984 120-175 cm

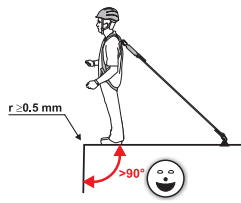


**7030208**  
DOUBLE + 0981E + 2x0995 120-175 cm



Ref.	Product name Nombre del producto	Weight Peso		Strength Resistencia	Working load Max Carga de trabajo Max	CE	EAC
		g	oz				
7030101	SHOCK ABSORBER REWIND SINGLE + 0981E + 2017 120-175 cm	980	34.6	15	100	EN 355	•
7030201	SHOCK ABSORBER REWIND DOUBLE + 0981E + 2x2017 120-175 cm	1550	54.7	15	100	•	•
7030206	SHOCK ABSORBER REWIND DOUBLE + 0981E + 2x0984 120-175 cm	1500	52.9	15	100	•	•
7030208	SHOCK ABSORBER REWIND DOUBLE + 0981E + 2x0995 120-175 cm	840	29.7	15	100	•	•

EDGE TESTED



Certified for horizontal use over an edge  
 Certificado para uso en horizontal sobre bordes

## SHOCK ABSORBER ROPE

UPDATED

NFC - HF RFID

CONSTRUCTION, TOWERS/INDUSTRY, ROOFS

Fall arrest lanyards constructed from 10.5 mm polyamide static rope. Kernmantle rope with an internal core and woven sheath offers optimal durability.

Equipped with energy absorber (ref.2029). Protective system for rope loops and stitching is incredibly compact and robust. Certified for horizontal use over sharp edges ( $r \geq 0.5$  mm).

**UPDATE 2024:** equipped with NFC TRACK tag for digital identification.

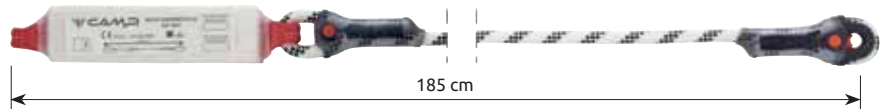
Elementos de amarre confeccionados con cuerda estática de poliamida de 10.5 mm: alma interna y camisa externa para una robustez incomparable y una inmejorable resistencia al uso.

Equipados con el absorbedor de energía ref.2029. El sistema de costura y protección de los bucles de cuerda es increíblemente compacto y robusto.

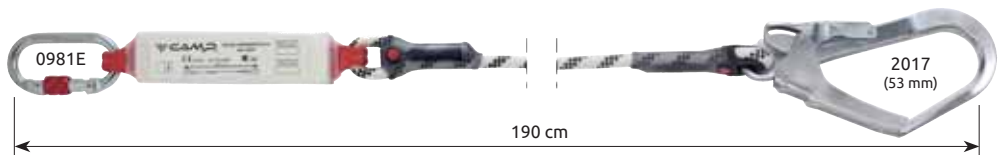
Certificado para uso en horizontal sobre bordes afilados ( $r \geq 0.5$  mm).

**UPDATE 2024:** equipados con chip NFC TRACK para la identificación digital.

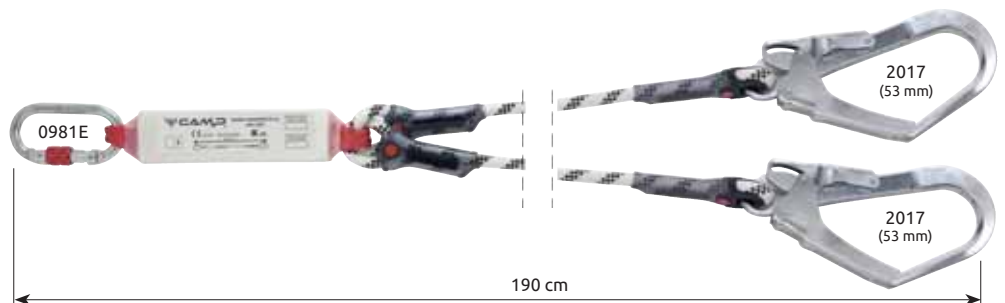
**5030101**  
 SINGLE 185 cm




**5030106**  
 SINGLE + 0981E + 2017 190 cm



**5030201**  
 DOUBLE + 0981E + 2x2017 190 cm



Ref.	Product name Nombre del producto	Weight Peso		Strength Resistencia	Working load Max Carga de trabajo Max	CE	 PPE-R/11.074
		g	oz	kN	kg		
5030101	SHOCK ABSORBER ROPE SINGLE 185 cm	395	13.9	15	100	•	•
5030106	SHOCK ABSORBER ROPE SINGLE + 0981E + 2017 190 cm	1020	36.0	15	100	•	•
5030201	SHOCK ABSORBER ROPE DOUBLE + 0981E + 2x2017 190 cm	1660	58.6	15	100	•	•

## SHOCK ABSORBER ROPE ADJUSTABLE

UPDATED

NFC - HF RFID

### PLATFORMS, CONSTRUCTION

Fall arrest lanyards constructed from 12.5 mm polyamide Kernmantle static rope equipped with a steel ring length adjustment system. Equipped with energy absorber (ref.2029).

**UPDATE 2024:** equipped with NFC TRACK tag for digital identification.

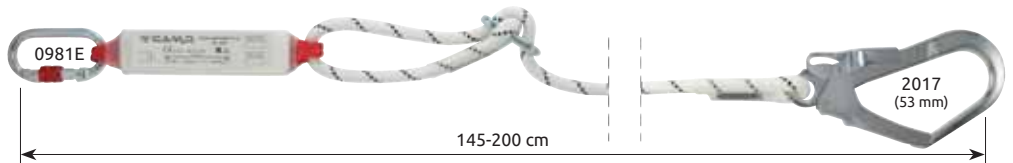
Elementos de amarre confeccionados con cuerda estática de poliamida de 12.5 mm: alma interna y camisa externa. Equipado con dispositivo de ajuste de la longitud. Equipados con el absorbedor de energía ref.2029.

**UPDATE 2024:** equipados con chip NFC TRACK para la identificación digital.

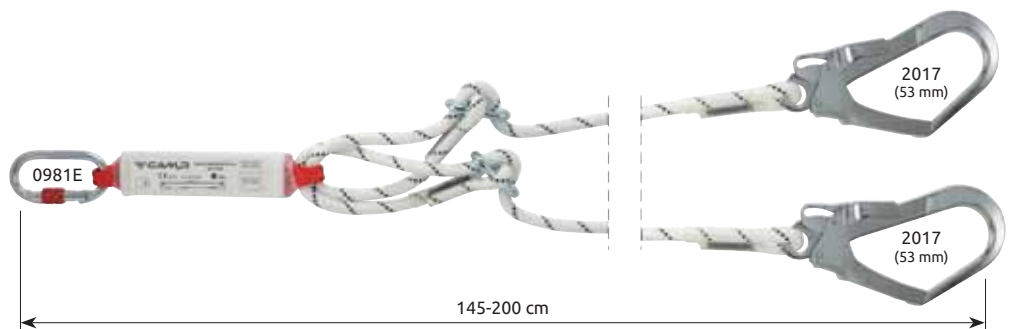
**5130101**  
SINGLE 115-170 cm



**5130102**  
SINGLE + 0981E + 2017 145-200 cm



**5130201**  
DOUBLE + 0981E + 2x2017 145-200 cm



Ref.	Product name Nombre del producto	Weight Peso		Strength Resistencia	Working load Max Carga de trabajo Max		CE EN 355
		g	oz	kN	kg		
5130101	SHOCK ABSORBER ROPE ADJ SINGLE 115-170 cm	535	18.9	15	100		•
5130102	SHOCK ABSORBER ROPE ADJ SINGLE + 0981E + 2017 145-200 cm	1180	41.7	15	100		•
5130201	SHOCK ABSORBER ROPE ADJ DOUBLE + 0981E + 2x2017 145-200 cm	1970	69.5	15	100		•

## ROPE LANYARD

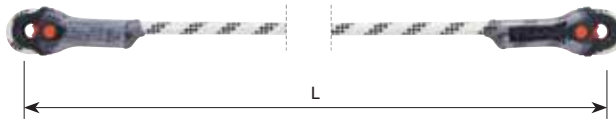
GENERAL, CONSTRUCTION, TOWERS/INDUSTRY

Fixed length positioning lanyards constructed from 10.5 mm polyamide semi-static rope. Rope lanyards with no shock absorber are certified for positioning use or as anchors only. The protective system for rope loops and stitching is incredibly compact and robust; includes anti-rotation rubber for the carabiner. Strength 22 kN.

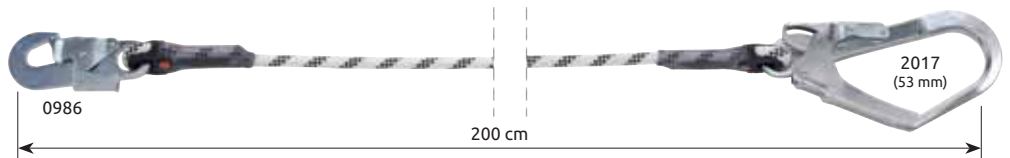
Elemento de amarre construido con cuerda estática de poliamida de 10.5 mm. Sin absorbedor de energía, puede usarse como elemento de amarre de posicionamiento o dispositivo de anclaje con resistencia de 22 kN.

Sistema de costura y protección de los bucles de cuerda increíblemente compacto y robusto, incluye una goma antirrotación para el mosquetón

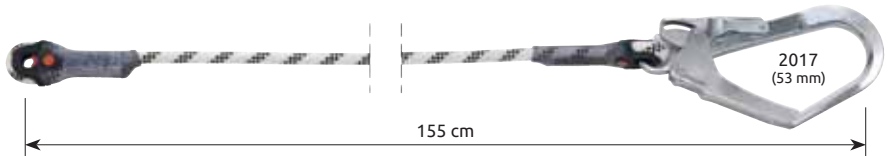
**2030050C** SINGLE 50 cm  
**2030100C** SINGLE 100 cm  
**2030150C** SINGLE 150 cm  
**2030200C** SINGLE 200 cm



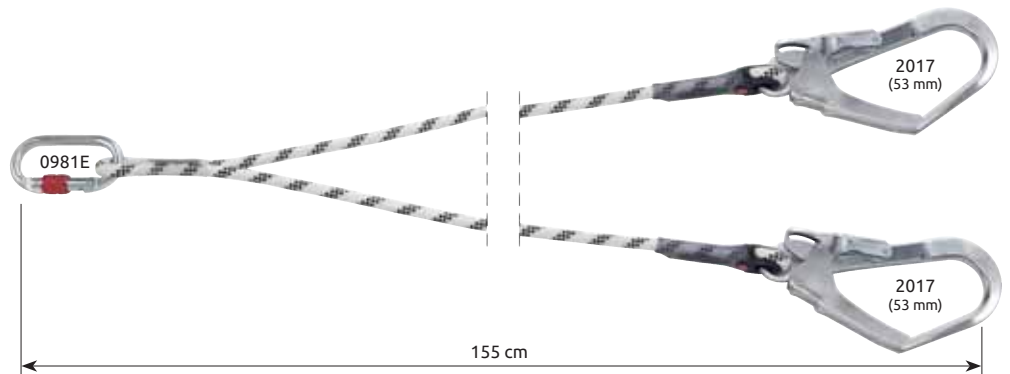
**203002**  
 SINGLE + 0986 + 2017 200 cm



**203003**  
 SINGLE + 2017 155 cm



**203008**  
 DOUBLE + 0981E + 2x2017 155 cm



Ref.	Product name Nombre del producto	Weight Peso		CE	
		g	oz	EN 354	EN 795/B
2030050C	ROPE LANYARD SINGLE 50 cm	95	3.4	•	•
2030100C	ROPE LANYARD SINGLE 100 cm	130	4.6	•	•
2030150C	ROPE LANYARD SINGLE 150 cm	165	5.8	•	•
2030200C	ROPE LANYARD SINGLE 200 cm	200	7.1	•	•
203002	ROPE LANYARD SINGLE + 0986 + 2017 200 cm	890	31.4	•	•
203003	ROPE LANYARD SINGLE + 2017 155 cm	635	22.4	•	•
203008	ROPE LANYARD DOUBLE + 0981E + 2x2017 155 cm	1365	48.2	•	•

## WEBBING LANYARD

### GENERAL

Affordable 27 mm polyester tubular webbing lanyards with open loop attachment points on both ends. No shock absorber. Certified for positioning use or as anchors only. Strength 22 kN.

Elemento de amarre confeccionado con cinta tubular de poliéster (27 mm).

Sin absorbedor de energía, puede usarse como elemento de amarre de posicionamiento o dispositivo de anclaje con resistencia de 22 kN.

**2030050F** SINGLE 50 cm

**2030100F** SINGLE 100 cm

**2030150F** SINGLE 150 cm

**2030200F** SINGLE 200 cm



Ref.	Product name Nombre del producto	Weight Peso		CE	
		g	oz	EN 354	EN 795/B
2030050F	WEBBING LANYARD SINGLE 50 cm	55	1.9	•	•
2030100F	WEBBING LANYARD SINGLE 100 cm	90	3.2	•	•
2030150F	WEBBING LANYARD SINGLE 150 cm	120	4.2	•	•
2030200F	WEBBING LANYARD SINGLE 200 cm	155	5.5	•	•



## FIREYARD

**320101 + 0995** 18-60 cm

**FIREPROOF**

### TEAM RESCUE, TOWERS/INDUSTRY

Double leg positioning lanyard made of 25 mm para-aramid webbing for high resistance to heat, fire and cutting (working temperature up to 350°C, melting temperature > 450°C).

The two legs are connected using a single aluminum alloy ring rated for 25 kN in all directions. This allows for single or double leg use.

Designed to be connected to the Triad 3Lock ventral carabiner assembled on the FRX fire-resistant harness or to any other harness by means of a quick link.

Elemento de amarre doble para el posicionamiento confeccionado con cinta de para-aramida de 25 mm de alta resistencia al calor, al fuego y a los cortes (temperatura de trabajo hasta 350 °C, temperatura de fusión >450 °C).

La conexión entre las dos secciones por medio de un anillo hecho de aleación de aluminio permite su uso simple o doble, con una resistencia de 25 kN en todas las direcciones.

Diseñado para conectarse con el mosquetón ventral Triad 3Lock del arnés ignífugo FRX o a cualquier arnés mediante el uso de un eslabón rápido.

Ref.	Product name Nombre del producto	Weight Peso		CE	EN 354	EN 795/B
		g	oz	EN 354		
320101	FIREYARD + 0995 18-60 cm	195	6.9	•	•	•



**DYNAONE**

213001 50 cm    213004 200 cm  
 213002 100 cm    213005 5 m  
 213003 150 cm    213006 10 m

ROPE ACCESS, TREE CLIMBING, TEAM RESCUE

Single leg positioning lanyards constructed from 11 mm dynamic rope that can absorb limited shocks that might be produced during positioning activities. Also suitable for use as a portable anchor. Strength 22 kN.

The protective system for rope loops and stitching is incredibly compact and robust; includes anti-rotation rubber for the carabiner.

Elemento de amarre de posicionamiento fabricado con un robusta cuerda dinámica de 11 mm, lo que permite la absorción de ligeros choques que pueden ocurrir durante las actividades de posicionamiento en el trabajo. Certificado también como anclaje temporal. Resistencia 22 kN.

Sistema de costura y protección de los bucles de cuerda increíblemente compacto y robusto, incluye una goma antirrotación para el mosquetón.



Ref.	Product name Nombre del producto	Weight Peso		CE		EAC
		g	oz	EN 354	EN 795/B	
213001	DYNAONE 50 cm	95	3.4	•	•	•
213002	DYNAONE 100 cm	135	4.8	•	•	•
213003	DYNAONE 150 cm	170	6.0	•	•	•
213004	DYNAONE 200 cm	210	7.4	•	•	•
213005	DYNAONE 5 m	435	15.4	•	•	•
213006	DYNAONE 10 m	810	28.6	•	•	•

**NO CONNECTORS**

213101 35-60 cm

**DYNATWO**

ROPE ACCESS, TREE CLIMBING, TEAM RESCUE

Double leg positioning lanyards constructed from 11 mm dynamic rope that can absorb limited shocks that might be produced during positioning activities. The Dynatwo is the perfect connection lanyard for technical activities like rope access. The two legs are connected with a single aluminum alloy ring to guarantee full strength (22 kN) in all directions.

The protective system for rope loops and stitching is incredibly compact and robust; includes anti-rotation rubber for the carabiner.

Elemento de amarre doble para el posicionamiento fabricado con un robusta cuerda dinámica de 11 mm, lo que permite la absorción de ligeros choques que pueden ocurrir durante las actividades de posicionamiento en el trabajo. El elemento de amarre de anclaje ideal para aplicaciones técnicas, tal como los trabajos verticales. Unión entre las dos secciones por medio de un anillo hecho de aleación de aluminio, que permite una resistencia máxima (22 kN) en todas las direcciones.

Sistema de costura y protección de los bucles de cuerda increíblemente compacto y robusto, incluye una goma antirrotación para el mosquetón.

**ALU CONNECTORS**

213102 + 2x0995 45-70 cm



Ref.	Product name Nombre del producto	Weight Peso		CE	EAC
		g	oz	EN 354	
213101	DYNATWO 35-60 cm	210	7.4	•	•
213102	DYNATWO + 2x0995 45-70 cm	450	15.9	•	•



The tester Giorgio Fiori during the controlled felling operations of a huge Cedrus Atlantica 26 m high and with a circumference at the base of 5 m.  
El tester Giorgio Fiori durante la tala controlada de un enorme Cedrus Atlantica de 26 m de altura y 5 m de circunferencia en la base.  
Rossino, Italy (courtesy of [www.thegreencorner.it](http://www.thegreencorner.it) and AM Giardini, ph. Luca Granfors).

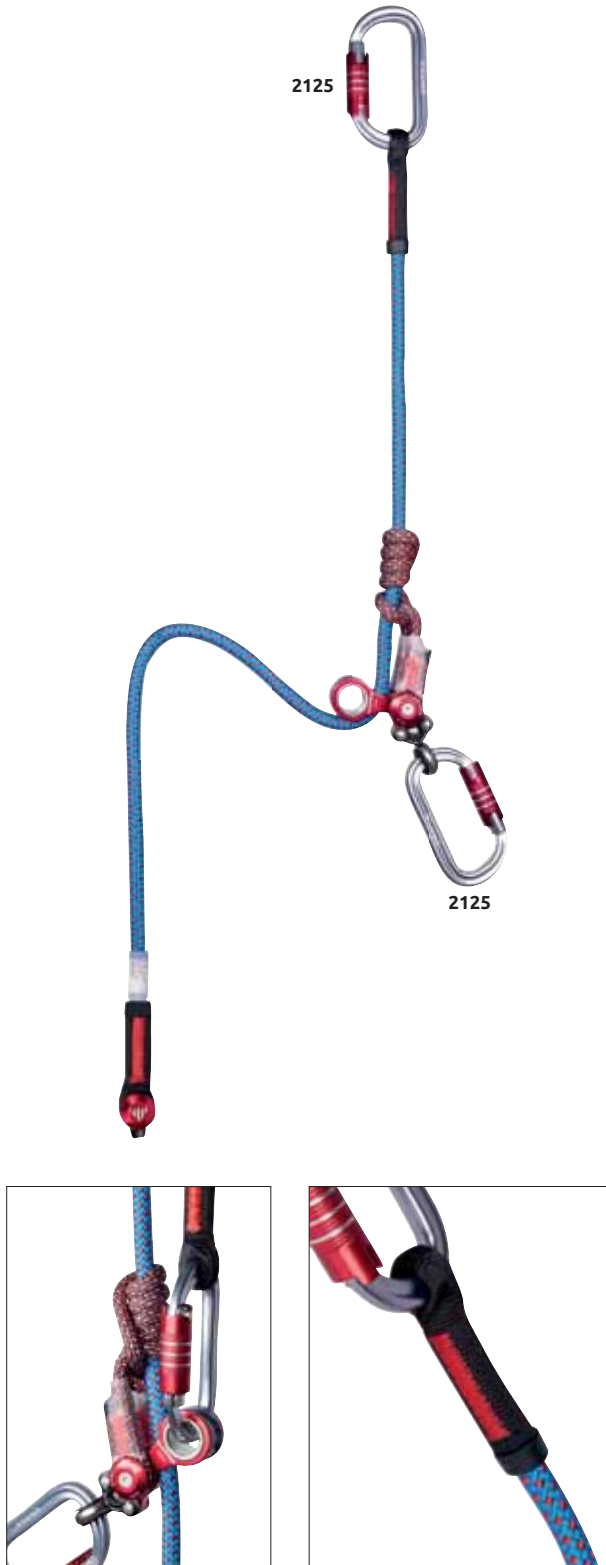
## ALU CONNECTORS

TREE CLIMBING, ROPE ACCESS, TEAM RESCUE

**348401** GYRO LANYARD SINGLE + 2x2125 2 m

**348402** GYRO LANYARD SINGLE + 2x2125 3.5 m

**348403** GYRO LANYARD SINGLE + 2x2125 5 m



## GYRO LANYARD SINGLE

NEW

INTERNATIONAL CE+ANSI

PAT. PEND.

A versatile and innovative tree climbing lanyard that integrates the exclusive Gyro swivel for exceptional freedom of movement. For use on front or side attachment points. The retrieving pulley features a minimal design and is equipped with a built-in secondary attachment point. Soft 8 mm polyester-aramid cord integrates with the rope for smooth, precise, and secure length adjustment. Pre-assembled with a Michoacan hitch, also certified with the Catalyst and Distel for the best possibility of customization. The Iridium 11 mm Heatcore polyamide rope with exclusive CRT (Compact Rope Termination) loops delivers long-lasting ease of handling, durability and robustness thanks to the Heatcore technology that joins the sheath and core. High visibility colors. The adjustment system can be disassembled by the user (Torx T20 allen wrench included) to replace the rope and the cord.

Gyro Lanyard Single es el elemento de amarre para arboricultura más completo y versátil jamás creado, gracias a la integración de nuestro exclusivo concepto Gyro y otras características técnicas excepcionales.

El dispositivo Gyro1 permite una función armoniosa de rotación y balanceo para una libertad de movimiento única tanto para uso frontal como lateral.

El diseño minimalista de la polea de recuperación con un punto de enganche secundario incorporado, combinado con la suavidad del elemento de amarre de 8 mm fabricado en poliéster y aramida, garantizan un ajuste preciso de la longitud. Nudo Michoacán montado de serie, también certificado con nudos Catalyst y Distel para máximas posibilidades de personalización.

La cuerda de poliamida Iridium 11 mm Heatcore, equipada con el innovador CRT (Compact Rope Termination), proporciona una maniobrabilidad a largo plazo y una resistencia increíble gracias a la tecnología Heatcore que combina camisa y alma. Colores de alta visibilidad.

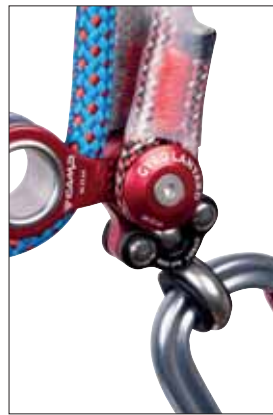
El sistema de ajuste puede ser desmontado por el usuario (llave Torx T20 incluida) para sustituir la cuerda y el elemento de amarre.

Ref.	Product name Nombre del producto	Weight Peso		CE EN 358	ANSI Z133:2017
		g	oz		
348401	GYRO LANYARD SINGLE + 2x2125 2 m	540	19.1	•	•
348402	GYRO LANYARD SINGLE + 2x2125 3.5 m	660	23.3	•	•
348403	GYRO LANYARD SINGLE + 2x2125 5 m	770	27.2	•	•

**ALU CONNECTORS**

TREE CLIMBING, ROPE ACCESS, TEAM RESCUE

**348501 GYRO LANYARD TWIN + 4x2125 5 m**



**GYRO LANYARD TWIN**

**NEW** **INTERNATIONAL CE+ANSI** **PAT. PEND.**

The Gyro Lanyard Twin is an exceptionally versatile double connection lanyard system for tree climbing. It is equipped with two separate adjustment devices that allow the user to get in position on both the front and side attachment points at the same time.

The Gyro1 uniquely allows the user to rotate and tilt freely on each single leg.

The retrieving pulley features a minimal design and is equipped with a built-in secondary attachment point. Soft 8 mm polyester-aramid cord integrates with the rope for smooth, precise, and secure length adjustment. Pre-assembled with a Michoacan hitch, also certified with the Catalyst and Distel for the best possibility of customization.

The Iridium 11 mm Heatcore polyamide rope with exclusive CRT (Compact Rope Termination) loops delivers long-lasting ease of handling, durability and robustness thanks to the Heatcore technology that joins the sheath and core. High visibility colors.

The adjustment system can be disassembled by the user (Torx T20 allen wrench included) to replace the rope and the cord.

Gyro Lanyard Twin es un elemento de amarre doble para arboricultura excepcionalmente versátil, equipado con dos sistemas de ajuste independientes que permiten al usuario posicionarse simultáneamente en los puntos de enganche frontal y lateral.

El dispositivo Gyro1 permite una función armoniosa de rotación y balanceo para una libertad de movimiento única tanto para uso frontal como lateral.

El diseño minimalista de la polea de recuperación con un punto de enganche secundario incorporado, combinado con la suavidad del elemento de amarre de 8 mm fabricado en poliéster y aramida, garantizan un ajuste preciso de la longitud. Nudo Michoacán montado de serie, también certificado con nudos Catalyst y Distel para máximas posibilidades de personalización.

La cuerda de poliamida Iridium 11 mm Heatcore, equipada con el innovador CRT (Compact Rope Termination), proporciona una maniobrabilidad a largo plazo y una resistencia increíble gracias a la tecnología Heatcore que combina camisa y alma. Colores de alta visibilidad.

El sistema de ajuste puede ser desmontado por el usuario (llave Torx T20 incluida) para sustituir la cuerda y el elemento de amarre.

**GYRO LANYARD SPARE ROPE**

- 351601 2 m
- 351602 3.5 m
- 351603 5 m
- 351604 7 m
- 351605 10 m

**NEW**



Replacement ropes for the Gyro Lanyards.  
Cuerda de repuesto para los Gyro Lanyards.

Ref.	Product name Nombre del producto	Weight Peso		CE EN 358	ANSI Z133:2017
		g	oz		
348501	GYRO LANYARD TWIN + 4x2125 5 m	1080	38.1	•	•

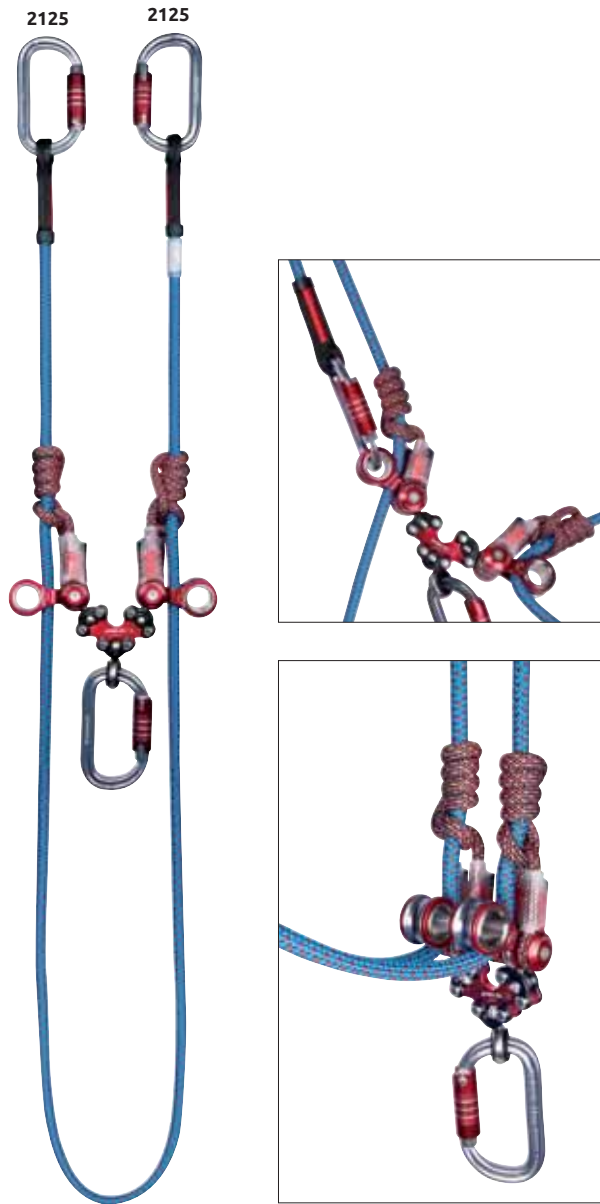
## ALU CONNECTORS

TREE CLIMBING, ROPE ACCESS, TEAM RESCUE

**348601** GYRO LANYARD DOUBLE + 3x2125 3.5 m

**348602** GYRO LANYARD DOUBLE + 3x2125 5 m

**348603** GYRO LANYARD DOUBLE + 3x2125 7 m



## GYRO LANYARD DOUBLE

NEW

INTERNATIONAL CE+ANSI

PAT. PEND.

A unique double lanyard for tree climbing. The Gyro Lanyard Double combines two length adjustment systems into a single connection point with the innovative Gyro X3 swivel device. The Gyro uniquely allows the user to rotate and tilt freely on the single attachment point even while using both lanyard legs. The retrieving pulley features a minimal design and is equipped with a built-in secondary attachment point. Soft 8 mm polyester-aramid cord integrates with the rope for smooth, precise, and secure length adjustment. Pre-assembled with a Michoacan hitch, also certified with the Catalyst and Distel for the best possibility of customization.

The Iridium 11 mm Heatcore polyamide rope with exclusive CRT (Compact Rope Termination) loops delivers long-lasting ease of handling, durability and robustness thanks to the Heatcore technology that joins the sheath and core. High visibility colors. The adjustment system can be disassembled by the user (Torx T20 allen wrench included) to replace the rope and the cord.

Gyro Lanyard Double es un elemento de amarre único para arboricultura: combina dos sistemas de ajuste en el innovador dispositivo giratorio y autoorientable Gyro X3.

El usuario tiene una gran libertad de giro y balanceo en el único punto de conexión al arnés, incluso cuando está colocado en los dos extremos del elemento de amarre.

El diseño minimalista de la polea de recuperación con un punto de enganche secundario incorporado, combinado con la suavidad del elemento de amarre de 8 mm fabricado en poliéster y aramida, garantizan un ajuste preciso de la longitud. Nudo Michoacán montado de serie, también certificado con nudos Catalyst y Distel para máximas posibilidades de personalización.

La cuerda de poliamida Iridium 11 mm Heatcore, equipada con el innovador CRT (Compact Rope Termination), proporciona una maniobrabilidad a largo plazo y una resistencia increíble gracias a la tecnología Heatcore que combina camisa y alma. Colores de alta visibilidad.

El sistema de ajuste puede ser desmontado por el usuario (llave Torx T20 incluida) para sustituir la cuerda y el elemento de amarre.

## GYRO LANYARD SPARE CORD

3518

NEW

Replacement hitch cord for the Gyro Lanyards.

Cuerda de repuesto para el nudo de fricción de los Gyro Lanyards.



Ref.	Product name Nombre del producto	Weight Peso		CE EN 358	ANSI Z133:2017
		g	oz		
348601	GYRO LANYARD DOUBLE + 3x2125 3.5 m	950	33.5	•	•
348602	GYRO LANYARD DOUBLE + 3x2125 5 m	1070	37.8	•	•
348603	GYRO LANYARD DOUBLE + 3x2125 7 m	1220	43.1	•	•

## ALU CONNECTORS

TOWERS/INDUSTRY, ROPE ACCESS, CONSTRUCTION, TEAM RESCUE

**351701** + 2125 + 0995 0.5-2 m



## NO CONNECTORS

ROOFS, TOWERS/INDUSTRY, TREE CLIMBING

**351702** 0.5-2 m

**351705** 0.5-10 m

**351703** 0.5-3 m

**351706** 0.5-20 m

**351704** 0.5-5 m



## DRUID LANYARD SPARE ROPE

**35170101** + 0995 2 m

**35170401** 5 m

**35170201** 2 m

**35170501** 10 m

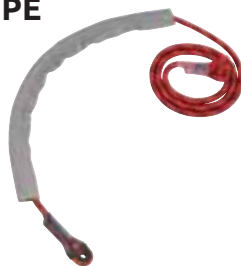
**35170301** 3 m

**35170601** 20 m

NEW

Replacement ropes for the Druid Lanyard.

Cuerda de repuesto para Druid Lanyard.



## DRUID LANYARD

NEW

NFC - HF RFID

PAT. PEND.

Incredibly versatile adjustable lanyard thanks to the many certifications: EN 358 work positioning lanyard, EN 795/B anchoring device, EN 795/C temporary lifeline, EN 353-2 fall arrester, EN 341/2A emergency evacuation device, EN 12841/C rope access descender.

Constructed from robust 11 mm semi-static rope with an innovative mechanical adjuster that allows for precise and quick adjustment even while under tension.

The locking cam system uses an innovative graduated design for smooth action on the rope and the absorption of energy from small shocks and dynamic loads with a slight amount of rope slippage. Adjustment is simple and intuitive. To reduce length, simply pull the rope through the device. To increase length, use the trigger for limited tension situations or the lever when the rope is completely loaded.

Rope is removable and replaceable.

Equipped with NFC TRACK tag for digital identification.

Elemento de amarre ajustable increíblemente versátil gracias a las numerosas certificaciones obtenidas: elemento de amarre de posicionamiento en el trabajo EN 358, dispositivo de anclaje EN 795/B, línea de vida temporal EN 795/C, dispositivo anticaídas EN 353-2, dispositivo de descenso de emergencia EN 341/2A, descensor para trabajos en cuerda EN 12841/C.

Fabricado con cuerda semiestática resistente de 11 mm, tiene su punto fuerte en el regulador, desarrollado para un ajuste preciso y rápido de la longitud, incluso bajo tensión.

El innovador sistema de levas del descensor permite una acción delicada sobre la cuerda, lo que permite absorber ligeros choques mediante un pequeño deslizamiento de la cuerda en el interior del dispositivo. El ajuste de la longitud es sencillo e intuitivo. Para acortarla basta simplemente tirar de la cuerda deslizando hacia el interior del dispositivo. En las situaciones de carga limitada se puede alargar la cuerda utilizando el cómodo gatillo, mientras que la palanca de accionamiento se usa en situaciones de tensado completo. La cuerda se puede desmontar y sustituir cuando se desgasta. Equipado con chip NFC TRACK para la identificación digital.

Ref.	Product name Nombre del producto	Weight Peso		CE				STANDARD	
		g	oz	EN 358	EN 353-2	EN 12841/C	EN 795/B	EN 795/C	EN 341/2A
351701	DRUID LANYARD + 2125 + 0995 0.5-2 m	720	25.4	•	•	•	•	•	•
351702	DRUID LANYARD 0.5-2 m	525	18.5	•	•	•	•	•	•
351703	DRUID LANYARD 0.5-3 m	600	21.2	•	•	•	•	•	•
351704	DRUID LANYARD 0.5-5 m	820	28.9	•	•	•	•	•	•
351705	DRUID LANYARD 0.5-10 m	1235	43.6	•	•	•	•	•	•
351706	DRUID LANYARD 0.5-20 m	2010	71.0	•	•	•	•	•	•

## NO CONNECTORS

### ROOFS

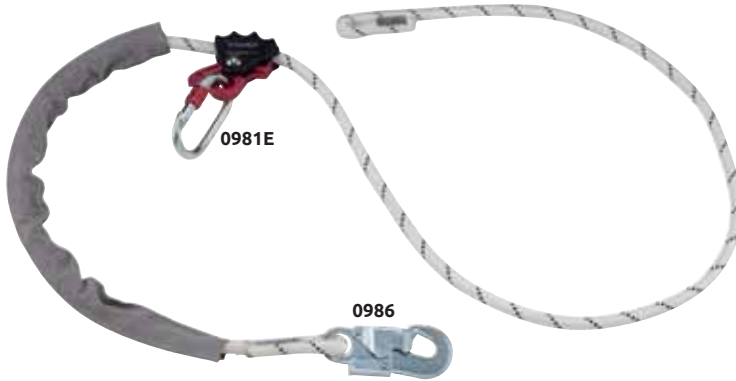
- 203111 0.5-2 m
- 203112 0.5-5 m
- 203113 0.5-10 m
- 203114 0.5-20 m



## STEEL CONNECTORS

### TOWERS/INDUSTRY, CONSTRUCTION

- 203115 + 0981E + 0986 0.5-2 m
- 203116 + 0981E + 0986 0.5-3 m



## ALU CONNECTORS

### ROPE ACCESS, TOWERS/INDUSTRY

- 203119 + 2125 + 0995 0.5-2 m



## ROPE ADJUSTER

UPDATED

NFC - HF RFID

Positioning lanyards constructed from 12.5 mm polyamide static rope. Ergonomic squeeze-activated aluminum alloy adjustment device. Available in a large variety of lengths and configurations to meet the varied needs of workers at height.

**UPDATE 2024:** equipped with NFC TRACK tag for digital identification.

Elemento de amarre de posicionamiento ajustable de robusta cuerda estática de 12,5 mm. Muy fácil de usar, gracias al regulador ergonómico de aleación de aluminio.

Son muchas las versiones disponibles para satisfacer todas las exigencias.

**UPDATE 2024:** equipados con chip NFC TRACK para la identificación digital.

Ref.	Product name Nombre del producto	Weight Peso		CE EN 358	EAC
		g	oz		
203111	ROPE ADJUSTER 0.5-2 m	525	18.5	•	•
203112	ROPE ADJUSTER 0.5-5 m	1010	35.7	•	•
203113	ROPE ADJUSTER 0.5-10 m	1360	48.0	•	•
203114	ROPE ADJUSTER 0.5-20 m	2420	85.4	•	•
203115	ROPE ADJUSTER + 0981E + 0986 0.5-2 m	915	32.3	•	•
203116	ROPE ADJUSTER + 0981E + 0986 0.5-3 m	1230	43.4	•	•
203119	ROPE ADJUSTER + 2125 + 0995 0.5-2 m	720	25.4	•	•



## ROPE ADJUSTER PLUS

203113S + 0981E + 0986 1-10 m

UPDATED

NFC - HF RFID

### ROOFS

Positioning lanyard constructed from 12.5 mm polyamide static rope. Ergonomic squeeze-activated aluminum alloy adjustment device. Equipped with a 50 cm extension strap for greater freedom of movement.

**UPDATE 2024:** equipped with NFC TRACK tag for digital identification.

Elemento de amarre de posicionamiento ajustable de robusta cuerda estática de 12,5 mm.

Muy fácil de usar, gracias al regulador ergonómico de aleación de aluminio.

Equipado con cinta de extensión de 50 cm para mejorar la libertad de movimiento.

**UPDATE 2024:** equipados con chip NFC TRACK para la identificación digital.

Ref.	Product name Nombre del producto	Weight Peso		CE	EAC
		g	oz	EN 358	
203113S	ROPE ADJUSTER PLUS + 0981E + 0986 1-10 m	1820	64.2	•	•



## ROPE LANYARD ADJUSTABLE

203007C SINGLE 115-200 cm

20300701C SINGLE 80-125 cm

### PLATFORMS, CONSTRUCTION, TOWERS/INDUSTRY

Adjustable positioning lanyard constructed from 10.5 mm polyamide static rope.

The protective system for rope loops and stitching is incredibly compact and robust; includes anti-rotation rubber for the carabiner.

Available in two versions:

203007: adjustable length from 115 to 200 cm.

20300701: adjustable length from 80 to 125 cm.

Elemento de amarre para posicionamiento construido con cuerda estática de 10.5 mm.

Sistema de costura y protección de los bucles de cuerda increíblemente compacto y robusto, incluye una goma antirrotación para el mosquetón.

Dos versiones disponibles:

203007: longitud regulable desde 115 hasta 200 cm.

20300701: longitud ajustable desde 80 hasta 125 cm.

Ref.	Product name Nombre del producto	Weight Peso		CE	EAC
		g	oz	EN 358	
203007C	ROPE LANYARD ADJUSTABLE SINGLE 115-200 cm	280	9.9	•	•
20300701C	ROPE LANYARD ADJUSTABLE SINGLE 80-125 cm	225	7.9	•	•

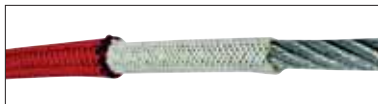




0995



2149



## CABLE ADJUSTER

206103 + 0995 0.5-2 m  
 206101 + 0995 0.5-3.5 m  
 206102 + 0995 0.5-5 m  
 206106 + 2149 0.5-2 m  
 206107 + 2149 0.5-3.5 m  
 206108 + 2149 0.5-5 m

UPDATED

NFC - HF RFID

### TREE CLIMBING, TOWERS/INDUSTRY

Adjustable positioning lanyards with a zinc-plated anti-cut 8 mm diameter steel cable core.

The steel core is covered by an innovative double sheath with an inner layer that prevents the sheath from slipping along the surface of the cable and an outer layer of braided polyester for smooth action with the positioning device (outer diameter 13 mm). Polyurethane coating for best wear-and-tear resistance.

Equipped with easy to use squeeze-activated aluminum alloy adjustment device and aluminum alloy connector.

**UPDATE 2024:** equipped with NFC TRACK tag for digital identification.

Elemento de amarre para posicionamiento, ajustable, fabricado con cable de acero galvanizado anticorte de 8 mm de diámetro y camisa doble de poliéster de 13 mm de diámetro externo. La innovadora estructura de doble camisa evita que se deslice sobre la superficie del cable. Tratamiento externo de poliuretano antidesgaste. Regulador de la longitud y mosquetón de aleación de aluminio.

**UPDATE 2024:** equipados con chip NFC TRACK para la identificación digital.

Ref.	Product name Nombre del producto	Weight Peso		CE EN 358
		g	oz	
206103	CABLE ADJUSTER + 0995 0.5-2 m	1060	37.4	•
206101	CABLE ADJUSTER + 0995 0.5-3.5 m	1480	52.2	•
206102	CABLE ADJUSTER + 0995 0.5-5 m	1900	67.1	•
206106	CABLE ADJUSTER + 2149 0.5-2 m	1120	39.5	•
206107	CABLE ADJUSTER + 2149 0.5-3.5 m	1540	54.4	•
206108	CABLE ADJUSTER + 2149 0.5-5 m	1960	69.2	•

# ANCHORING DEVICES DISPOSITIVOS DE ANCLAJE



Jade professionals at work on Christo's latest work: the wrapped Arc de Triomphe.  
Profesionales de Jade trabajando en la última obra de Christo: el Arco del Triunfo empaquetado.  
Paris, France (courtesy of Jade, ph. Daniel Lengart).

## HIGHLIGHTS

Anchor points are fundamental for safety in any kind of work at height. When the work site is not equipped with permanent anchors, C.A.M.P. provides a wide range of portable anchor devices that allow for the creation of reliable anchors on any kind of structure.

A few highlights:

- **Enigma**: an innovative swiveling device that is completely openable by operating a single screw, now also available in the **3Lock** and **3Lock Double** versions that integrate an ultra-compact triple lock carabiner.
- **Gyro1**: the most compact swivel on the market also has the greatest freedom of movement using our Gyro technology.
- The patented **Gyro3** and **Gyro4** are revolutionary **3D swiveling rigging systems** with connection points that rotate independently so they can be self-orienting in even the most complex rigging scenarios.
- **Standard fabric** (anchoring straps and loops), **aramid** (fire resistant loops) or **metal** (steel cables).
- **Temporary lifelines** made of webbing that can be quickly installed on horizontal structures.
- Products developed for **special purposes** like tree climbing or team rescue.

## A DESTACAR

El punto de anclaje es fundamental en cualquier trabajo en altura. Cuando el lugar donde se trabaja no tiene puntos de anclaje permanentes, C.A.M.P. ofrece una amplia variedad de dispositivos de anclaje provisionales transportables, con el fin de crear un punto de anclaje fiable en cualquier tipo de estructura.

Algunas para destacar:

- **Enigma** es el innovador dispositivo giratorio en el que los dos anillos pueden abrirse girando un solo tornillo, ahora también disponible en versiones **3Lock** y **3Lock Double** equipadas con un mosquetón ultracompacto de triple seguridad;
- **Gyro1**: el dispositivo de anclaje giratorio más compacto del mercado, que proporciona la máxima libertad de movimiento en dimensiones mínimas;
- **Gyro3** y **Gyro4** son revolucionarios multianclajes giratorios que proporcionan una libertad de movimiento de las conexiones única en el mercado.
- Dispositivos **textiles** (cintas y anillos de anclaje), de **aramida** (anillos de cinta resistentes al fuego) o **metálicos** (cables de acero).
- **Líneas de vida temporales** de cinta, que se pueden instalar de forma rápida en cualquier tipo de estructura horizontal.
- Productos desarrollados especialmente para **aplicaciones específicas**, tales como la arboricultura o el rescate organizado.



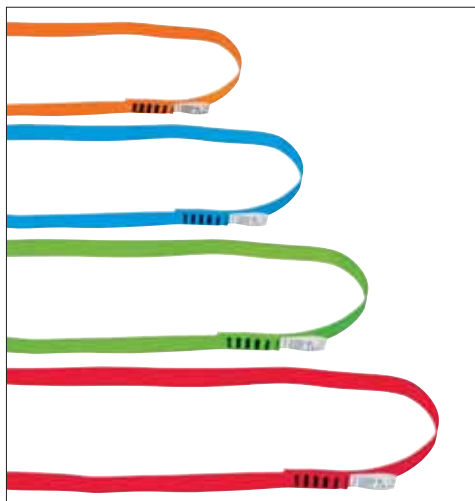
ENIGMA - PATENT PENDING



GYRO1



GYRO3 - DESIGN PATENT PENDING



EXPRESS SLING

Horizontal temporary lifelines / Líneas de vida horizontales temporales

New	Ref.	Product name Nombre del producto	Weight Peso		CE	STANDARD			EAC
			g	oz		EN 795/B+C	EN 795/C	TS 16415	
	1095	TEMPORARY LIFELINE 5-18 m	3000	105.9	•	•	•	•	
	109501	TEMPORARY LIFELINE 5-30 m	3500	123.5	•	•	•	•	

Anchoring webbings / Cintas de anclaje

New	Ref.	Product name Nombre del producto	Weight Peso		Strength Resistencia	CE			STANDARD	ANSI			EAC
			g	oz		kN	EN 354	EN 795/B	EN 566	TS 16415	Z359.1	Z359.18	
UPDATED	2034060	TRUCK LOOP 60 cm	110	3.9	45	•	•	•	•	•	•	•	•
UPDATED	2034060B	TRUCK LOOP 60 cm BLACK											
UPDATED	2034080	TRUCK LOOP 80 cm	140	4.9	45	•	•	•	•	•	•	•	•
UPDATED	2034080B	TRUCK LOOP 80 cm BLACK											
UPDATED	2034120	TRUCK LOOP 120 cm	200	7.1	45	•	•	•	•	•	•	•	•
UPDATED	2034120B	TRUCK LOOP 120 cm BLACK											
UPDATED	2034160	TRUCK LOOP 160 cm	270	9.5	45	•	•	•	•	•	•	•	•
UPDATED	2034160B	TRUCK LOOP 160 cm BLACK											
	3130060	EXPRESS SLING 60 cm	55	1.9	25	•	•	•	•		•		•
	3130080	EXPRESS SLING 80 cm	75	2.6	25	•	•	•	•		•		•
	3130120	EXPRESS SLING 120 cm	110	3.9	25	•	•	•	•		•		•
	3130160	EXPRESS SLING 160 cm	140	4.9	25	•	•	•	•		•		•
NEW	3199060	EXPRESS FIRE 60 cm	35	1.2	28	•	•	•	•				•
	3199120	EXPRESS FIRE 120 cm	65	2.3	28	•	•	•	•				•
UPDATED	2032080	ANCHOR WEBBING 80 cm	300	10.6	35	•	•	•	•	•			•
UPDATED	2032120	ANCHOR WEBBING 120 cm	350	12.4	35	•	•	•	•	•			•
UPDATED	2032160	ANCHOR WEBBING 160 cm	400	14.1	35	•	•	•	•	•			•
	2035130	EASY ANCHOR 80-130 cm	410	14.5	22	•	•			•			•
	214001	HERBOL 90 cm	240	8.5	24		•						•
	214002	HERBOL 120 cm	310	10.9	24		•						•
	214003	HERBOL 150 cm	380	13.4	24		•						•

Anchoring steel cables / Cabos de anclaje de acero

New	Ref.	Product name Nombre del producto	Weight Peso		Strength Resistencia	CE			STANDARD	ANSI	EAC
			g	oz		kN	EN 354	EN 795/B	EN 566	TS 16415	
	3376050	ANCHOR CABLE 50 cm	220	7.8	25	•	•	•	•	•	•
	3376100	ANCHOR CABLE 100 cm	315	11.1	25	•	•	•	•	•	•
	3376150	ANCHOR CABLE 150 cm	410	14.5	25	•	•	•	•	•	•
	3376200	ANCHOR CABLE 200 cm	510	18.0	25	•	•	•	•	•	•
	3376300	ANCHOR CABLE 300 cm	705	24.9	25	•	•	•	•	•	•

Multiple anchoring devices / Dispositivos multianclaje

New	Ref.	Product name Nombre del producto	Weight Peso		Strength Resistencia	Working load Max Carga de trabajo Max	Dimension Dimensiones	Hole diameter Diámetro del orificio	CE		CE		ANSI	EAC
			g	oz					kN	kN	kN	mm	mm	
	3259	ENIGMA	116	4.1	23	5								•
	325903	ENIGMA BLACK												
NEW	3483	ENIGMA 3LOCK	165	5.8	23	9	5							•
NEW	348303	ENIGMA 3LOCK BLACK												
NEW	3498	ENIGMA 3LOCK DOUBLE	215	7.6	23	9	5							•
UPDATED	3260	GYRO1	76	2.7	25		5	2 x ø16						•
UPDATED	2940	GYRO3	155	5.5	26		5	3 x ø16						•
UPDATED	3109	GYRO4	265	9.4	26		5	4 x ø16						•
	1393	SWIVEL	150	5.3	35		3			•				•
	1269	MULTIANCHOR 5	70	2.5	30			93x72x8		•				•
	126901	MULTIANCHOR 8	245	8.6	45			149x86x12		•				•
	126902	MULTIANCHOR 12	590	20.8	45			227x128x12		•				•
UPDATED	214201	OMINO HELI	65	2.3	25		4			•				•
UPDATED	214301	OMINO HELI PLUS + 0995	350	12.4	25		4			•				•

# RANGE - GAMA

## Horizontal temporary lifelines / Líneas de vida horizontales temporales



TEMPORARY LIFELINE 18 m  
1095



TEMPORARY LIFELINE 30 m  
109501

## Anchoring webbings / Cintas de anclaje



TRUCK LOOP  
2034



EXPRESS SLING  
3130



EXPRESS FIRE  
3199



ANCHOR WEBBING  
2032



EASY ANCHOR  
2035130



HERBOL  
2140

## Anchoring steel cables / Cabos de anclaje de acero



ANCHOR CABLE  
3376

## Multiple anchoring devices / Dispositivos multianclaje



ENIGMA  
3259

ENIGMA 3LOCK  
3483

ENIGMA 3LOCK DOUBLE  
3498

GYRO1  
3260

GYRO3  
2940

GYRO4  
3109

SWIVEL  
1393

MULTIANCHOR  
1269

OMINO HELI  
214201

OMINO HELI PLUS  
214301



Pag. 285

BLACK LINE

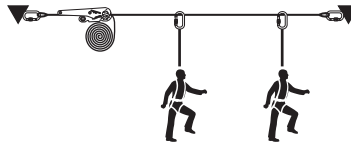
## TEMPORARY LIFELINE

1095 18 m  
109501 30 m

ROOFS, CONSTRUCTION, TOWERS/INDUSTRY

Horizontal temporary lifeline constructed from strong and durable polyester webbing. Certified for use with a maximum of two people. Equipped with steel tensioning ratchet, two polyamide anchor loops (ref.104065), and two locking steel connectors (ref.0981E).

Línea de vida horizontal temporal confeccionada con cinta de poliéster. Tensor de acero. Para dos personas máximo. Provista de dos anillos de anclaje ref.104065 y dos mosquetones de acero ref.0981E.



Ref.	Product name Nombre del producto	Weight Peso		CE	STANDARD		EN
		g	oz		EN 795/C	TS 16415	
1095	TEMPORARY LIFELINE 5-18 m	3000	105.9	•	•	•	•
109501	TEMPORARY LIFELINE 5-30 m	3500	123.5	•	•	•	•



2034060 - Orange



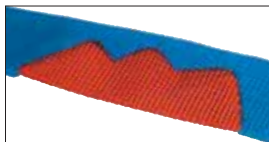
2034080 - Blue



2034120 - Green



2034160 - Red



## TRUCK LOOP

2034060 60 cm  
2034080 80 cm  
2034120 120 cm  
2034160 160 cm

UPDATED

INTERNATIONAL CE+ANSI

CONSTRUCTION, ROPE ACCESS, TOWERS/INDUSTRY, TEAM RESCUE

High strength anchor loops constructed from polyamide webbing covered with a 28 mm tubular webbing sheath that protects the structural webbing from abrasion or exposure to other hazards. Color coded webbing for each different length: 60 cm orange, 80 cm blue, 120 cm green, 160 cm red.

**UPDATE 2024:** certification extended for use by three people (TS 16415).

Anillos de anclaje de alta resistencia de poliamida, 28 mm de tamaño. Fabricado con cinta tubular para protección externa y cinta de carga interna.

A cada longitud de Truck Loop se le asigna un código de color: 60 cm naranja, 80 cm azul, 120 cm verde, 160 cm rojo.

**UPDATE 2024:** certificación ampliada para uso por 3 personas (TS 16415).

## TRUCK LOOP BLACK

2034060B - 2034080B - 2034120B - 2034160B Pag. 285

BLACK LINE



Ref.	Product name Nombre del producto	Weight Peso		Strength Resistencia	CE	STANDARD	ANSI	EN
		g	oz					
2034060	TRUCK LOOP 60 cm	110	3.9	45	•	•	•	•
2034080	TRUCK LOOP 80 cm	140	4.9	45	•	•	•	•
2034120	TRUCK LOOP 120 cm	200	7.1	45	•	•	•	•
2034160	TRUCK LOOP 160 cm	270	9.5	45	•	•	•	•



3130060 - Orange



3130080 - Blue



3130120 - Green



3130160 - Red

## EXPRESS SLING

3130060 60 cm    3130120 120 cm  
 3130080 80 cm    3130160 160 cm

INTERNATIONAL CE+ANSI

GENERAL, CONSTRUCTION, TOWERS/INDUSTRY, ROPE ACCESS, SELF RESCUE, TEAM RESCUE

Compact and robust 20 mm polyester webbing loops. Many certifications make them very versatile:

- EN 795/B and TS 16415 two persons anchoring device, with possibility of installation with double passage or girth hitch;
- ANSI Z359.18 Type A anchorage connector;
- EN 354 connection lanyard;
- EN 566 mountaineering loop.

Color coded lengths: 60 cm orange, 80 cm blue, 120 cm green, 160 cm red.

Anillos de eslinga de poliéster de 20 mm, compactos y robustos.

Las numerosas certificaciones obtenidas los hacen muy versátiles:

- dispositivo de anclaje para dos personas EN 795/B y TS 16415, con la posibilidad de fijación con doble paso y por ajuste;
- conector de anclaje ANSI Z359.18 Tipo A;
- elemento de conexión EN 354;
- anillo para alpinismo EN 566.

Codificación de color para cada longitud: 60 cm naranja, 80 cm azul, 120 cm verde, 160 cm rojo.

Ref.	Product name Nombre del producto	Weight Peso		Strength Resistencia	CE			STANDARD	ANSI	EAC
		g	oz		kN	EN 354	EN 795/B	EN 566	TS 16415	
3130060	EXPRESS SLING 60 cm	55	1.9	25	•	•	•	•	•	•
3130080	EXPRESS SLING 80 cm	75	2.6	25	•	•	•	•	•	•
3130120	EXPRESS SLING 120 cm	110	3.9	25	•	•	•	•	•	•
3130160	EXPRESS SLING 160 cm	140	4.9	25	•	•	•	•	•	•

## EXPRESS FIRE

3199060 60 cm    **NEW**  
 3199120 120 cm

FIREPROOF

TEAM RESCUE, TOWERS/INDUSTRY, ROPE ACCESS



3199060



3199120

Loop made of 25 mm para-aramid webbing for high resistance to heat, fire and cutting (working temperature up to 350°C, melting temperature > 450°C).

Certified for two types of use:

- EN 795/B and TS 16415 two persons anchoring device, with possibility of installation with double passage or girth hitch;
- EN 354 connection lanyard.

**NEW 2024:** new 60 cm version, in addition to the 120 cm one.

Anillo de cinta de 25 mm de para-aramida para una alta resistencia al calor, al fuego y a los cortes (temperatura de trabajo hasta 350°C, temperatura de fusión >450°C).

Certificado para dos tipos de uso:

- Dispositivo de anclaje para dos personas EN 795/B y TS 16415, con posibilidad de fijación con doble paso o por ajuste;
- elemento de amarre EN 354.

**NEW 2024:** nueva versión con una longitud de 60 cm, además de la versión de 120 cm.

Ref.	Product name Nombre del producto	Weight Peso		Strength Resistencia	CE		STANDARD	EAC
		g	oz		kN	EN 354	EN 795/B	
3199060	EXPRESS FIRE 60 cm	35	1.2	28	•	•	•	•
3199120	EXPRESS FIRE 120 cm	65	2.3	28	•	•	•	•



## ANCHOR WEBBING

2032080 80 cm  
2032120 120 cm  
2032160 160 cm

UPDATED

INTERNATIONAL CE+ANSI

CONSTRUCTION, ROPE ACCESS, TOWERS/INDUSTRY

High strength 44 mm polyester anchor webbing with fixed steel rings.

**UPDATE 2024:** certification extended for use by two people (TS 16415).

Cinta de anclaje de alta resistencia de poliéster, tamaño de 44 mm. Anillos de acero.

**UPDATE 2024:** certificación ampliada para uso por 2 personas (TS 16415).

Ref.	Product name Nombre del producto	Weight Peso		Strength Resistencia	CE		STANDARD	ANSI	EAC
		g	oz		EN 354	EN 795/B			
2032080	ANCHOR WEBBING 80 cm	300	10.6	35	•	•	TS 16415	Z359.1	•
2032120	ANCHOR WEBBING 120 cm	350	12.4	35	•	•	•	•	•
2032160	ANCHOR WEBBING 160 cm	400	14.1	35	•	•	•	•	•



## EASY ANCHOR

2035130 80-130 cm

INTERNATIONAL CE+ANSI

ROPE ACCESS, TOWERS/INDUSTRY, ROOFS, PLATFORMS

Adjustable high strength webbing anchor constructed from 45 mm polyester webbing with fixed steel rings on the ends. Adjustable from 80 to 130 cm.

Cinta de anclaje ajustable de alta resistencia de poliéster, 45 mm de tamaño.

Componentes de acero. Longitud ajustable desde 80 hasta 130 cm.

Ref.	Product name Nombre del producto	Weight Peso		Strength Resistencia	CE		ANSI	EAC
		g	oz		EN 354	EN 795/B		
2035130	EASY ANCHOR 80-130 cm	410	14.5	22	•	•	Z359.1	•



## ANCHOR CABLE

- 3376050 50 cm
- 3376100 100 cm
- 3376150 150 cm
- 3376200 200 cm
- 3376300 300 cm

INTERNATIONAL CE+ANSI

TREE CLIMBING, TOWERS/INDUSTRY, CONSTRUCTION, ROPE ACCESS



Anchoring device made of wire cable (d.6 mm) for a high level of cut resistance and durability.

Made from galvanized carbon steel with protective plastic tube cover (d.10 mm).

Two large loops have the same size opening for easy installation and easy clipping. The loops are closed with strong aluminum swages and feature our exclusive transparent protective sheath that is low profile and easy to inspect.

Loops can easily pass through each other allowing for multiple installation configurations: directly to the anchor, wrapped around the anchor, or choked around the anchor.

Multiple certifications make them very versatile:

- EN 795/B and TS 16415 two person anchoring device;
- ANSI Z359.18 Type A anchorage connector;
- EN 354 connection lanyard, can be combined with an EN 355 shock absorber to get a fall arrest lanyard with a higher cut resistance (max 2 m);
- EN 566 mountaineering device.

Five standard lengths available: 50, 100, 150, 200, 300 cm.

Dispositivos de anclaje fabricados con cable metálico de 6 mm de diámetro para una alta resistencia al corte.

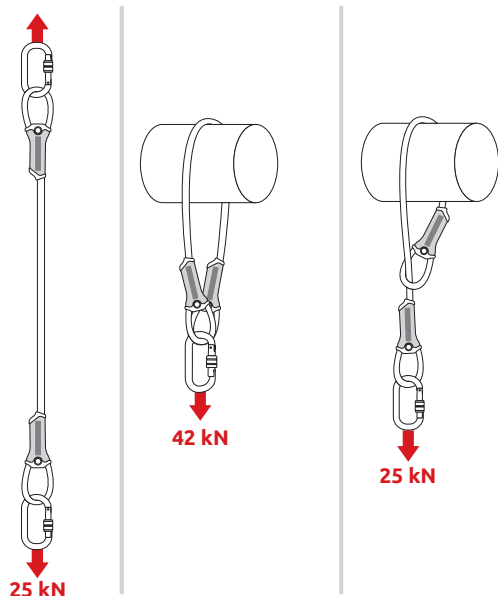
De acero al carbono galvanizado, recubierto con un tubo de protección de plástico de 10 mm de diámetro.

Dos bucles de gran tamaño hechos con robustos cierres de aluminio, cubiertos con la exclusiva funda protectora transparente.

Son posibles muchos usos diferentes, gracias a las numerosas certificaciones obtenidas:

- dispositivo de anclaje para dos personas EN 795/B y TS 16415, con posibilidad de fijación con doble paso o por ajuste;
- conector de anclaje ANSI Z359.18 Tipo A;
- elemento de amarre EN 354, que puede combinarse con un absorbedor de energía EN 355 para crear cuerdas anticaídas más resistentes al corte (max 2 m);
- dispositivo para montañismo EN 566.

Cinco longitudes estándar disponibles: 50, 100, 150, 200, 300 cm.



Video: Anchor Cable

Ref.	Product name Nombre del producto	Weight Peso		Strength Resistencia	CE			STANDARD	ANSI	EAC
		g	oz		kN	EN 354	EN 795/B	EN 566	TS 16415	
3376050	ANCHOR CABLE 50 cm	220	7.8	25	•	•	•	•	•	•
3376100	ANCHOR CABLE 100 cm	315	11.1	25	•	•	•	•	•	•
3376150	ANCHOR CABLE 150 cm	410	14.5	25	•	•	•	•	•	•
3376200	ANCHOR CABLE 200 cm	510	18.0	25	•	•	•	•	•	•
3376300	ANCHOR CABLE 300 cm	705	24.9	25	•	•	•	•	•	•



## HERBOL

214001 90 cm  
214002 120 cm  
214003 150 cm

INTERNATIONAL CE+ANSI

### TREE CLIMBING

A soft anchor system designed to create anchor points from tree branches or around horizontal man-made structures. The strap has been designed to both hold up to the rigors of tree work and protect the tree. Other features include the color-coded anodized end rings that are different sizes to help with installation and removal from the ground when used with a length of cord and the Herbol Ball (ref.2141).

Anclaje salvarramas para crear anclajes en las ramas de los árboles o en estructuras artificiales horizontales.

Es posible instalar y retirar los Herbol y la cuerda de trabajo directamente desde el suelo, a través de un cabo y la esfera que se suministra para tal fin (disponible como repuesto, ref.2141). La rigidez de la cinta está pensada específicamente para cumplir las exigencias de los trepadores de árboles. Anillos de aleación de aluminio anodizadas con diferentes colores para facilitar su identificación.



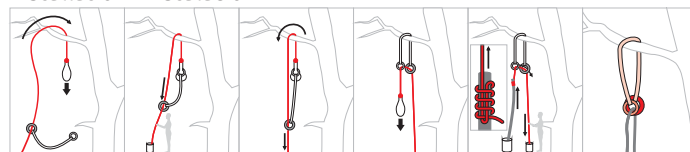
## HERBOL BALL

2141

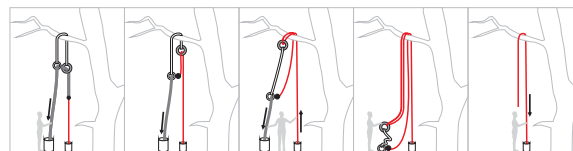
### TREE CLIMBING

Ball for cambium saver.  
Bola para salvarramas.

### Installation - Instalación



### Retrieval - Desinstalación



Ref.	Product name Nombre del producto	Weight Peso		Strength Resistencia	CE	ANSI
		g	oz			
214001	HERBOL 90 cm	240	8.5	24	EN 795/B	Z133:2017
214002	HERBOL 120 cm	310	10.9	24	•	•
214003	HERBOL 150 cm	380	13.4	24	•	•
2141	HERBOL BALL	15	0.5			

## ENIGMA

3259  
325903 Black

INTERNATIONAL CE+ANSI

PAT. PEND.

ROPE ACCESS, TREE CLIMBING, TEAM RESCUE, CONFINED

The Enigma is a completely openable swivel with large pivoting shackles that allow for connections directly to both metal and textile devices without the use of connectors. The rotating swivel combined with the pivoting shackles allow for an incredible range of orientations and movements. The unique design opens the swivel and both shackles with a single screw (key provided with product). The safety locking system is independent and opposite to the working direction of the device for easy and safe assembly. Stainless steel core with ball bearings combine with an aluminum alloy main body and rings for a very high breaking strength (23 kN) and a high working load limit (5 kN). Shackles have a large opening (18 mm) and large inner working space to allow for connection of several devices to the same ring.

Enigma es un eslabón giratorio de apertura total con grandes anillos pivotantes que permiten la conexión directa de componentes metálicos y textiles sin necesidad de mosquetones. El cuerpo giratorio se integra perfectamente con los anillos pivotantes, lo que permite una increíble libertad de movimiento y orientación.

Su innovador diseño permite abrir ambos anillos con un solo tornillo (se incluye una llave). El sistema de cierre de seguridad es independiente y opuesto a la dirección de trabajo del dispositivo, lo que garantiza un montaje fácil y seguro.

El mecanismo interno de acero inoxidable con movimiento de rodamiento de bolas se combina con anillas de aleación de aluminio y cuerpo central para altas cargas de rotura (23 kN) y de trabajo (5 kN).

Los dos anillos tienen una gran abertura (18 mm) y un gran alojamiento interno para poder conectar varios dispositivos al mismo tiempo.



### ENIGMA BLACK 325903 Pag. 283

BLACK LINE



KEY INCLUDED



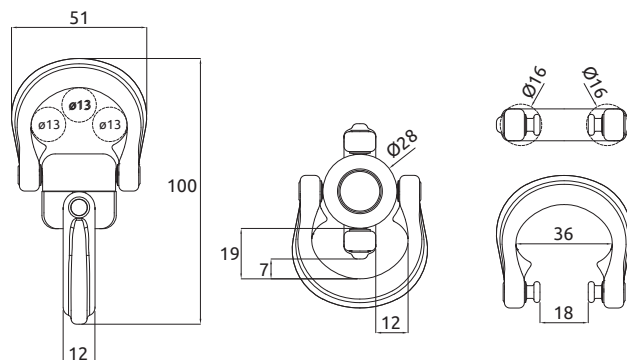
Video: Enigma



Video: how to assemble Enigma

**WLL**  
Working load limit  
Valor de utilización máximo  
**5 kN**

**MBL**  
Minimum breaking load  
Carga de ruptura mínimo  
**23 kN**



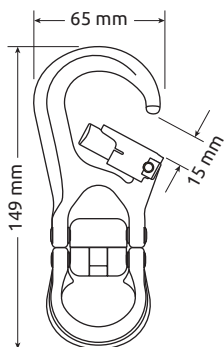
Ref.	Product name Nombre del producto	Weight Peso		Strength Resistencia	Working load Max Carga de trabajo Max	CE	ANSI	EN
		g	oz					
3259	ENIGMA	116	4.1	23	5	PPE-R/11.135	Z359.12	•
325903	ENIGMA BLACK							



## ENIGMA 3LOCK BLACK

348303 Pag. 283

BLACK LINE



**WLL**  
Working load limit  
Valor de utilización máximo  
**5 kN**

**MBL**  
Minimum breaking load  
Carga de ruptura mínimo  
**23 kN**

## ENIGMA 3LOCK

3483

348303 Black

NEW

PAT. PEND.

ROPE ACCESS, TREE CLIMBING, TEAM RESCUE, CONFINED

The Enigma 3Lock is a swiveling connector equipped with an openable shackle to allow for direct attachments without connectors to reduce the overall length of a system.

The triple lock carabiner is easy to handle for quick, easy and secure attachments.

The openable shackle has a large opening (18 mm) and large inner working space to allow for the connection of multiple devices. Ball bearings inside the swivel guarantee high load efficiency and do not require maintenance.

Pivoting connections of the shackle and the carabiner allow for a great range of orientations and movements.

The unique design opens the swivel with a single screw (key provided with product). The safety locking system is independent and opposite to the working direction of the device for safe and easy assembly.

Constructed completely from aluminum alloy and stainless steel for a very high breaking strength (23 kN) and a high working load limit (5 kN).

Enigma 3Lock es un eslabón giratorio con anillo con cierre que puede reducir la longitud total de un sistema gracias a su estructura extremadamente compacta.

El mosquetón de triple cierre es fácil de maniobrar y permite instalar y retirar el dispositivo con rapidez.

El anillo con cierre tiene una gran abertura (18 mm) y un gran alojamiento interno para poder conectar varios dispositivos al mismo tiempo.

El rodamiento de bolas del cuerpo giratorio garantiza una gran eficacia bajo carga y no requiere mantenimiento, mientras que las conexiones pivotantes del anillo y del mosquetón permiten una increíble libertad de movimiento y orientación.

Su innovador diseño permite desmontarlo con un solo tornillo (se incluye una llave). El sistema de cierre de seguridad es independiente y opuesto a la dirección de trabajo, lo que garantiza un montaje fácil y seguro.

Fabricado íntegramente en aleación de aluminio y acero inoxidable para cargas de rotura (23 kN) y de trabajo (5 kN) elevadas.

Ref.	Product name Nombre del producto	Weight Peso		Strength Resistencia		Working load Max Carga de trabajo Max	CE	CE	EN 12275	EN 362	EN 12275	EN 12275
		g	oz	kN	kN							
3483	ENIGMA 3LOCK	165	5.8	23	9	5	•	A-T	T	•	•	•
348303	ENIGMA 3LOCK BLACK											

## ENIGMA 3LOCK DOUBLE

3498

NEW

PAT. PEND.

ROPE ACCESS, TREE CLIMBING, TEAM RESCUE, CONFINED

The Enigma 3 Lock Double integrates two triple lock carabiners and a swivel in a single device for quick and compact connections that can both pivot and tilt.

Ball bearings inside the swivel guarantee high load efficiency and do not require maintenance.

The pivoting connections of the two carabiners allow for a great range of orientations and movements.

The unique design opens the swivel with a single screw (key provided with product). The safety locking system is independent and opposite to the working direction of the device for safe and easy assembly.

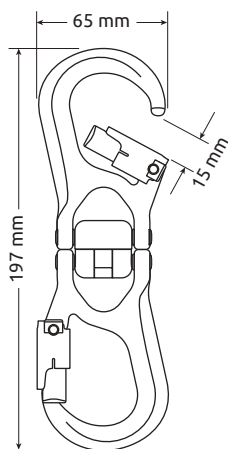
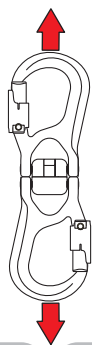
Constructed completely from aluminum alloy and stainless steel for a very high breaking strength (23 kN) and a high working load limit (5 kN).

Enigma 3Lock Double integra perfectamente dos mosquetones de triple cierre de seguridad y un dispositivo giratorio en un solo producto, para conexiones rápidas y compactas que permiten tanto la rotación como el balanceo.

El rodamiento de bolas del cuerpo giratorio garantiza una gran eficacia bajo carga y no requiere mantenimiento, mientras que las conexiones pivotantes de los dos mosquetones permiten una increíble libertad de movimiento y orientación.

Su innovador diseño permite desmontarlo con un solo tornillo (se incluye una llave). El sistema de cierre de seguridad es independiente y opuesto a la dirección de trabajo, lo que garantiza un montaje fácil y seguro.

Fabricado íntegramente en aleación de aluminio y acero inoxidable para cargas de rotura (23 kN) y de trabajo (5 kN) elevadas.



**WLL**

Working load limit  
Valor de utilización máximo

**5 kN**

**MBL**

Minimum breaking load  
Carga de ruptura mínimo

**23 kN**

Ref.	Product name Nombre del producto	Weight Peso		Strength Resistencia			Working load Max Carga de trabajo Max	CE		EAC	
		g	oz	kN	kN			PPE-R/11.135	EN 362		EN 12275
3498	ENIGMA 3LOCK DOUBLE	215	7.6	23	9		5	•	A-T	T	•

# GYRO1

3260

UPDATED

INTERNATIONAL CE+ANSI

ROPE ACCESS, TREE CLIMBING, TEAM RESCUE, CONFINED

The Gyro1 delivers maximum freedom of movement in a compact size with a robust design.

The ball connection allows for both rotation and tilting between the two rings in all directions. The size and shape are more compact than other swiveling products on the market.

The innovative design also prevents the accumulation of dirt and makes inspection easy.

Main structure is carbon steel with a double corrosion preventive coating. Two attachment points, one in aluminum alloy and the other in stainless steel.

Includes two removeable silicon anti-rotation inserts.

Working load limit: 5 kN. Minimum breaking strength: 25 kN.

**UPDATE 2024:** working load limit (WLL) increased from 3 to 5 kN.

Gyro1 encarna la esencia de un dispositivo giratorio: máxima libertad de movimiento con mínimas dimensiones.

La conexión de bola permite tanto la rotación como el movimiento pivotante entre los dos anillos, con una compacidad única en el mercado.

El diseño se ha estudiado hasta el más mínimo detalle para evitar la acumulación de suciedad y facilitar la inspección.

La estructura central de acero al carbono con doble recubrimiento anticorrosivo conecta los dos puntos de anclaje, uno de aleación de aluminio y otro de acero inoxidable.

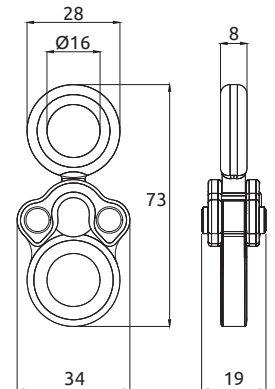
Se incluyen dos anillos antirrotación de silicona, que pueden instalarse si así lo desea el usuario.

Alta carga de trabajo (5 kN) y de rotura (25 kN).

**UPDATE 2024:** carga máxima de trabajo (WLL) incrementada de 3 a 5 kN.



<b>WLL</b> Working load limit Valor de utilización máximo	<b>MBL</b> Minimum breaking load Carga de ruptura mínimo
<b>5 kN</b>	<b>25 kN</b>



Ref.	Product name Nombre del producto	Weight Peso		Strength Resistencia	Working load Max Carga de trabajo Max	Hole diameter Diámetro del orificio	CE	ANSI	EAC
		g	oz	kN	kN	mm			
3260	GYRO1	76	2.7	25	5	2 x 16	PPE-R/11.135	Z359.12	

## GYRO3

2940

UPDATED

INTERNATIONAL CE+ANSI

DESIGN PAT. PEND.

ROPE ACCESS, TREE CLIMBING, TEAM RESCUE, CONFINED



A compact and extremely versatile rigging system featuring our triple swivel design.

The Gyro3 rotates at all three connection points which allows for countless possibilities of connection between different elements that need freedom of movement.

Just a few possibilities include: self-orienting multi-anchoring, multiple connections to a harness, preventing twisting in Y lanyards, cross-hauling operations, Tyrolean traverses, complex rescue procedures.

The innovative design also prevents the accumulation of dirt and makes inspection easy.

Main structure is carbon steel with a double corrosion preventive coating. Swivel balls and attachment points are stainless steel. Includes three removeable silicon anti-rotation inserts.

Working load limit: 5 kN. Minimum breaking strength: 26 kN.

**UPDATE 2024:** working load limit (WLL) increased from 3 to 5 kN.

Dispositivo giratorio triple que combina una estructura compacta, versatilidad y alta resistencia.

Permite innumerables posibilidades de conexión entre elementos que requieren una gran libertad de movimiento.

Anclaje múltiple con puntos autoorientables, múltiples conexiones al arnés, función antitorsión para elementos de amarre, operaciones de traslación de carga, teleféricos, operaciones de rescate son solo algunas de las muchas posibilidades de aplicación de Gyro3.

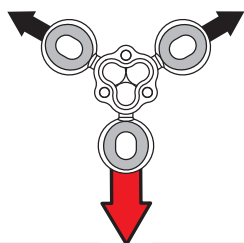
Diseño innovador que evita el depósito de suciedad y facilita la inspección.

Estructura de acero al carbono con doble revestimiento anticorrosivo, puntos de conexión de acero inoxidable.

Tres anillos antirrotación de silicona incluidos, que pueden ser instalados a criterio del usuario.

Elevada carga de trabajo (5 kN) y carga de rotura (26 kN).

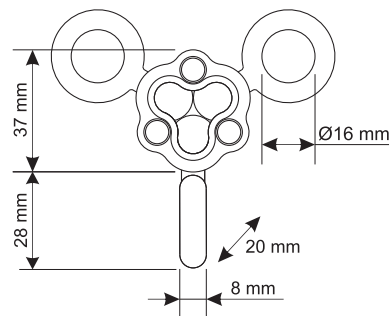
**UPDATE 2024:** carga máxima de trabajo (WLL) incrementada de 3 a 5 kN.



<b>WLL</b> Working load limit Valor de utilización máximo	<b>MBL</b> Minimum breaking load Carga de ruptura mínimo
<b>5 kN</b>	<b>26 kN</b>



Video: Gyro3



Ref.	Product name Nombre del producto	Weight Peso		Strength Resistencia	Working load Max Carga de trabajo Max	Hole diameter Diámetro del orificio	CE	ANSI	EAC
		g	oz	kN	kN	mm			
2940	GYRO3	155	5.5	26	5	3 x Ø16	PPE-R/11.135	Z359.12	

# GYRO4

3109

UPDATED

INTERNATIONAL CE+ANSI

DESIGN PAT. PEND.

TEAM RESCUE, ROPE ACCESS, TREE CLIMBING, CONFINED



A revolutionary 3D swiveling rigging plate equipped with 4 connection points that rotate independently to allow them to be self-orienting even in the most complex rigging scenarios. The Gyro4 system allows for countless possibilities of connection between different elements that need freedom of movement. The innovative design prevents the accumulation of dirt and makes inspection easy.

Main structural flanges are carbon steel with a double corrosion preventive coating. Swivel balls and attachment points are stainless steel.

Includes four removeable silicon anti-rotation inserts.

Working load limit: 5 kN. Minimum breaking strength: 26 kN.

Working load limit and minimum breaking strength are doubled when the two main bodies are oriented horizontally.

**UPDATE 2024:** working load limit (WLL) increased from 3 to 5 kN.

Revolucionario multianclaje giratorio tridimensional, con cuatro puntos de conexión autororientables.

El sistema garantiza innumerables posibilidades de conexión entre elementos que requieren una gran libertad de movimiento, lo que hace que el uso de Gyro4 sea ventajoso incluso en las configuraciones más complejas.

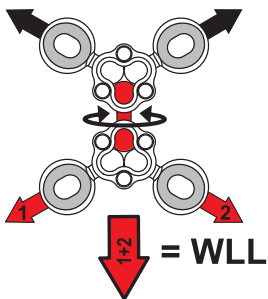
Estructura abierta que evita el depósito de suciedad y facilita la inspección.

Bridas de acero al carbono con doble recubrimiento anticorrosivo, puntos de conexión de acero inoxidable.

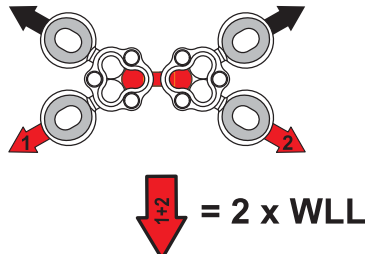
Cuatro anillos antirrotación de silicona incluidos, que pueden instalarse si así lo desea el usuario.

Las cargas de trabajo (5 kN) y las cargas de rotura (26 kN) se duplican cuando las dos estructuras principales se colocan horizontalmente una al lado de la otra.

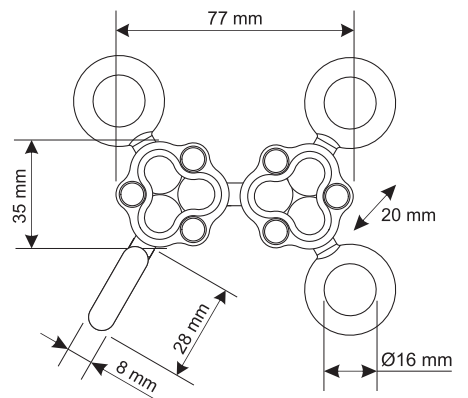
**UPDATE 2024:** carga máxima de trabajo (WLL) incrementada de 3 a 5 kN.



**WLL**  
Working load limit  
Valor de utilización máximo  
**5 kN**



**MBL**  
Minimum breaking load  
Carga de ruptura mínimo  
**26 kN**



Ref.	Product name Nombre del producto	Weight Peso		Strength Resistencia	Working load Max Carga de trabajo Max	Hole diameter Diámetro del orificio	CE	ANSI	EAC
		g	oz	kN	kN	mm			
3109	GYRO4	265	9.4	26	5	4 x Ø16	PPE-R/11.135	Z359.12	





## GYRO ANTI-ROTATION INSERTS

3268 kit 10 pcs

Spare silicon anti-rotation inserts, compatible with all Gyro swiveling devices.  
Package of 10 pcs.

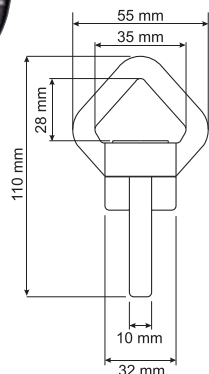
Anillos antirrotación de silicona de repuesto, compatibles con los anclajes giratorios de la gama Gyro.  
Presentación de 10 uds.

Ref.	Product name Nombre del producto	Weight Peso	
		g	oz
3268	GYRO ANTI-ROTATION INSERTS KIT 10 PCS	2 (1 pcs)	0.1 (1pcs)



Pag. 284

BLACK LINE



## SWIVEL

1393

ROPE ACCESS, TREE CLIMBING, CONFINED

Aluminum alloy swivel with sealed ball bearings designed to prevent ropes from twisting and tangling.

Emerillón que evita que la cuerda se ríce, fabricado en aluminio con rodamientos de bolas.

Ref.	Product name Nombre del producto	Weight Peso		Strength Resistencia	Working load Max Carga de trabajo Max	CE	EAC
		g	oz	kN	kN		
1393	SWIVEL	150	5.3	35	3	•	•



1269



126901



126902

## MULTIANCHOR

1269 5 holes

126901 8 holes

126902 12 holes

TEAM RESCUE, ROPE ACCESS, TREE CLIMBING, CONFINED

Strong aluminum alloy plates with multiple anchor holes.

Multiplicadores de anclaje en aleación de aluminio.

Ref.	Product name Nombre del producto	Weight Peso		Strength Resistencia	Dimension Dimensiones	Hole diameter Diámetro del orificio	CE	EAC
		g	oz	kN	mm	mm		
1269	MULTIANCHOR 5	70	2.5	30	93x72x8	5 x ø19	•	•
126901	MULTIANCHOR 8	245	8.6	45	149x86x12	8 x ø19	•	•
126902	MULTIANCHOR 12	590	20.8	45	227x128x12	12 x ø19	•	•



## OMINO HELI

214201

UPDATED

### TEAM RESCUE

A flexible webbing multi-anchor point designed for winch operations during helicopter rescues. Allows for the creation of a four point anchor from a single attachment point.

Working load limit: 4 kN. Shock indicator: breakage of secondary stitching at 8 kN.

**UPDATE 2024:** the new construction made of 25 mm polyamide webbing increases strength up to 25 kN.

Dispositivo de anclaje múltiple que permite crear 4 puntos de anclaje a partir de uno solo.

Diseñado especialmente para las operaciones de rescate en helicóptero con cabrestante, también es útil para otras aplicaciones técnicas donde existe la utilidad de un multianclaje flexible.

Carga de trabajo límite: 4 kN. Indicador de choque: rotura costuras secundarias a 8 kN.

**UPDATE 2024:** nueva confección de cinta de poliamida de 25 mm para aumentar la resistencia hasta 25 kN.

Ref.	Product name Nombre del producto	Weight Peso		Strength Resistencia	Working load Max Carga de trabajo Max	CE EN 354
		g	oz	kN	kN	
214201	OMINO HELI	65	2.3	25	4	•

## OMINO HELI PLUS

214301 + 0995

UPDATED

### TEAM RESCUE



A flexible webbing multi-anchor point designed for winch operations during helicopter rescues. Allows for the creation of a three point anchor from a single attachment point. Equipped with a 110 cm back-up lanyard with a small energy absorber that can limit shocks generated during winch operations. A fixed aluminum alloy ring assists with rope maneuvers.

Working load limit: 4 kN. Shock indicator: breakage of secondary stitching at 8 kN.

**UPDATE 2024:** the new construction made of 25 mm polyamide webbing increases strength up to 25 kN.

Dispositivo de anclaje múltiple que permite crear 3 puntos de anclaje a partir de uno solo y tener una cuerda de seguridad adicional. Desarrollados específicamente para las operaciones de rescate en helicóptero con cabrestante.

La sección de extensión (110 cm) incluye un pequeño absorbedor de energía para absorber los choques que se pueden producir durante las operaciones con cabrestante. Equipado con anillo de aluminio que permite llevar a cabo maniobras de cuerda de rescate.

Carga de trabajo límite: 4 kN. Indicador de choque: rotura costuras secundarias a 8 kN.

**UPDATE 2024:** nueva confección de cinta de poliamida de 25 mm para aumentar la resistencia hasta 25 kN.

Ref.	Product name Nombre del producto	Weight Peso		Strength Resistencia	Working load Max Carga de trabajo Max	CE EN 354
		g	oz	kN	kN	
214301	OMINO HELI PLUS + 0995	350	12.4	25	4	•

# MECHANICAL DEVICES DISPOSITIVOS MECÁNICOS

## HIGHLIGHTS

The R&D team at C.A.M.P. has been intensely focused in recent years in two main directions: the development of a series of rope access tools with innovative features that increase safety or advance functionality, and the research and implementation of high-quality manufacturing technologies like hot forging and precision casting, to deliver exceptional quality and robustness.

As a result, the range has grown significantly. Highlights include:

- the **Giant multifunctional descender**, with numerous international certifications and rescue certified up to 250 kg;
- the **Druid descender**, a very compact and robust descender available in two versions, with and without the antipanic function, is also available in the **Druid Pro Fire** descending kit;
- the **Turbo ascender** range, featuring innovative rollers that have revolutionized rope ascension;
- the already well-known **Goblin backup device** with its smooth action on the rope and numerous international certifications;
- the wide range of pulleys including the **TurboLock progress capture pulley**;
- the broad selection of **Cobra retractable fall arresters**, including the **Cobra Lift** versions which include a retrieval function and can be used alone or combined with the new **Tripos tripod**.

## A DESTACAR

En el marco de los equipos mecánicos, la investigación y el desarrollo de C.A.M.P. se ha centrado en los últimos años en una serie de dispositivos para los trabajos verticales, caracterizados por soluciones técnicas innovadoras y por métodos de realización de primer orden, tales como la forja en caliente y la microfusión.

Hoy hay disponible una numerosa serie de equipos, entre ellos:

- el **descensor multifuncional Giant**, con un rendimiento incomparablemente y certificado también para cargas de rescate de hasta 250 kg;
- el **descensor Druid**, se caracteriza por ser muy compacto y por la dos versiones disponibles, con y sin dispositivo antipánico; también disponible en el kit multifuncional ignífugo **Druid Pro Fire**;
- la **gama de bloqueadores Turbo**, caracterizada por las innovadoras ruedas que han revolucionado el ascenso vertical;
- el ya conocido **dispositivo anticaídas Goblin**, con su gran fluidez de deslizamiento en la cuerda y las numerosas certificaciones obtenidas;
- la amplia gama de poleas, en la que destaca la **polea de bloqueo TurboLock**;
- la vasta selección de **dispositivos anticaídas retráctiles Cobra**, ahora mejorada con las versiones **Cobra Lift** con función de recuperación, que pueden utilizarse solas o en combinación con el nuevo **trípode Tripos**.



GIANT - PATENT PENDING



TURBOLOCK



TURBOHAND - DESIGN PATENT PENDING




TURBOCHEST - PATENT PENDING

Descenders and belay devices / Descensores y dispositivos de aseguramiento

New	Ref.	Product name Nombre del producto	Weight Peso		Breaking load Carga de rotura	Rope diameter Diámetro de cuerda		CE	STANDARD	Rescue use Uso en rescate	ANSI Z359.4	EAC
			g	oz		kN	Min mm					
	0997	GIANT	540	19.1	20	9.9	11.5	EN 12841/A-B-C EN 15151-1	EN 341/2A	Max 250 kg	•	•
	099703	GIANT BLACK										
	2232	DRUID	280	9.9	12	9.9	11	EN 12841/C EN 15151-1	EN 341/2A	Max 200 kg		•
	223201	DRUID BLACK										
	2233	DRUID PRO	280	9.9	12	9.9	11	EN 12841/C EN 15151-1	EN 341/2A	Max 200 kg		•
	223301	DRUID PRO BLACK										
	320201	DRUID PRO FIRE 20 m + 2125 + 0995 + BAG	2400	84.7	15	11	11	EN 12841/C - EN 358 EN 353-2 - EN 795-B	EN 341/2A			
	320202	DRUID PRO FIRE 20 m + 2125 + 0995 - NO BAG	2020	71.3	15	11	11	EN 12841/C - EN 358 EN 353-2 - EN 795-B	EN 341/2A			
	1388	I-BLOCK EVO	430	15.2	15	9	12	EN 12841/C	EN 341/2A	Max 200 kg		•
	138803	I-BLOCK EVO BLACK										
	1232	OTTO WINGS	280	9.9	36	9	16		EN 15151-2			
	092803	OTTO STANDARD BLACK	110	3.9	25	8	13		EN 15151-2			
	054803	OTTO LARGE BLACK	130	4.6	30	8	13		EN 15151-2			

Rope fall arresters / Dispositivos anticaída para cuerda

New	Ref.	Product name Nombre del producto	Weight Peso		Breaking load Carga de rotura	Rope diameter Diámetro de cuerda		CE	Rescue use Uso en rescate		ANSI Z359.1	EAC	
			g	oz		kN	Min mm						Max mm
	0999	GOBLIN	280	9.9	15	10	11	•	•	Max 200 kg	•	•	•
	099909	GOBLIN BLACK											
	256501	BLIN KIT 10 m + 0981E	1150	40.6	15	10.5	10.5	•			•	•	•
	256502	BLIN KIT 20 m + 0981E	1840	65.0									
	256503	BLIN KIT 10 m + 0934 + 2030026F + 0981E	1275	45.0									
	256504	BLIN KIT 20 m + 0934 + 2030026F + 0981E	1970	69.5									
	256505	BLIN KIT 10 m + 0934 + 2030040F + 0981E	1285	45.4									
	256506	BLIN KIT 20 m + 0934 + 2030040F + 0981E	1980	69.9									



Ascenders / Bloqueadores

New	Ref.	Product name Nombre del producto	Weight Peso		Rope diameter Diámetro de cuerda		CE		EAC
			g	oz	Min - mm	Max - mm	EN 12841/B	EN 567	
	2635	TURBOHAND PRO	198	7.0	8	13	•	•	•
	2634	TURBOHAND	185	6.5	8	13	•	•	•
	263401	TURBOHAND BLACK							
	2257	SOLO 2	95	3.4	8	13	•	•	•
	225701	SOLO 2 BLACK							
	2256	TURBOCHEST	110	3.9	8	13	•	•	•
	225601	TURBOCHEST BLACK							
UPDATED	1175	LIFT	95	3.4	8	13	•	•	
UPDATED	3261	TURBOFOOT EVO RIGHT	150	5.3	8	13			
UPDATED	3262	TURBOFOOT EVO LEFT							
	3127	TURBOKNEE SYSTEM	170	6.0	8	13			
NEW	3501	TURBOSPUR SYSTEM	160	5.6	8	13			

## Pulleys / Poleas

New	Ref.	Product name Nombre del producto	Weight Peso		Inner sheave diameter Diámetro de roce interior	Rope diameter Diámetro de cuerda	Working load Max Carga de trabajo Max		Breaking load Carga de rotura		CE			EAC
			g	oz			mm	Max - mm	kN	LBF	kN	LBF	EN 12278	
	3185	TURBOLOCK	198	7.0	41	8 - 13	2.5 kN x 2 = 5 kN	562 LBF x 2 = 1124 LBF	23	5620	•	•	•	•
	318503	TURBOLOCK BLACK												
	2152	SPHINX	95	3.4	28	13	2 kN x 2 = 4 kN	450 LBF x 2 = 900 LBF	24	5396	•			•
	215203	SPHINX BLACK												
	2153	SPHINX PRO	85	3.0	28	13	3 kN x 2 = 6 kN	675 LBF x 2 = 1349 LBF	25	5620	•			•
	2154	TETHYS	100	3.5	28	13	2 kN x 2 = 4 kN	450 LBF x 2 = 900 LBF	24	5396	•			•
	215403	TETHYS BLACK												
	2155	TETHYS PRO	90	3.2	28	13	3 kN x 2 = 6 kN	675 LBF x 2 = 1349 LBF	25	5620	•			•
	2156	DRYAD	170	6.0	28	13	1 kN x 4 = 4 kN	225 LBF x 4 = 900 LBF	24	5396	•			•
	2157	DRYAD PRO	155	5.5	28	13	1.8 kN x 4 = 7 kN	405 LBF x 4 = 1574 LBF	26	5845	•			•
	2158	NAIAD	280	9.9	49	16	3.5 kN x 2 = 7 kN	787 LBF x 2 = 1574 LBF	44	9892	•			•
	2159	NAIAD PRO	300	10.6	49	16	5 kN x 2 = 10 kN	1124 LBF x 2 = 2248 LBF	46	10351	•			•
	2160	JANUS	400	14.1	49	16	2 kN x 4 = 8 kN	450 LBF x 4 = 1800 LBF	38	8543	•			•
	216003	JANUS BLACK												
	2161	JANUS PRO	425	15.0	49	16	3 kN x 4 = 12 kN	675 LBF x 4 = 2698 LBF	42	9442	•			•
	3121	FLYTE	280	9.9	27	13	10 kN	2248 LBF	20	4497	•			•
	0108	ANDRY	100	3.5	26	12	1.5 kN x 2 = 3 kN	337 LBF x 2 = 674 LBF	22	4946	•			•

## Retractable fall arresters / Dispositivos anticaída retráctiles

New	Ref.	Product name Nombre del producto	Weight Peso		Working load Max Carga de trabajo Max	CE	STANDARD	 Fall Factor 2	 PPE-R/11.060	EAC
			kg	oz						
UPDATED	2074	COBRA 2 m	1.02	36.2	110	•		•		•
	2075	COBRA 6 m	1.85	65.3	120	•				•
NEW	2076V	COBRA 10 m V	4.8	169.4	140	•				•
	3137	COBRA 10 m V+H	5.7	201.2	120	•			•	•
NEW	2077V	COBRA 15 m V	7.0	247.1	140	•				•
	3138	COBRA 15 m V+H	7.8	275.3	120	•			•	•
NEW	2078V	COBRA 20 m V	9.0	317.7	140	•				•
	3139	COBRA 20 m V+H	9.8	345.9	120	•			•	•
NEW	2099V	COBRA 30 m V	12.5	441.3	140	•				•
	3140	COBRA 30 m V+H	13.4	473.0	120	•			•	•
NEW	3503	COBRA LIFT 10 m	11.8	416.5	150	•	•			
NEW	3504	COBRA LIFT 25 m	18.7	660.1	150	•	•			
NEW	3505	COBRA LIFT 35 m	19.7	695.4	150	•	•			

## Devices for confined spaces / Dispositivos para espacios confinados

New	Ref.	Product name Nombre del producto	Weight Peso		Working load Max Carga de trabajo Max	CE	STANDARD			
			kg	oz			kg	EN 795/B	EN 1496/A	EN 1496/B
NEW	3507	TRIPOS	20	706.0		•				•
NEW	3508	TRIPOS LIFT 20 m	12.5	441.3	150		•			
NEW	3509	TRIPOS LIFT 35 m	13.5	476.5	150		•			
	1883	TRIPOD EVO	17	600.1		•				
	0284	RESCUE LIFTING DEVICE 20 m	13	458.9	140				•	
	028401	RESCUE LIFTING DEVICE 25 m	14	494.2	140				•	

# RANGE - GAMA

Descenders and belay devices / Descensores y dispositivos de aseguramiento



GIANT  
0997



DRUID  
2232



DRUID PRO  
2233



DRUID PRO FIRE  
3202



I-BLOCK EVO  
1388

Rope fall arresters / Dispositivos anticaída para cuerda



GOBLIN  
0999



BLIN KIT  
2565

Ascenders / Bloqueadores



TURBOHAND PRO  
2635



TURBOHAND  
2634



TURBOCHEST  
2256



SOLO 2  
2257



LIFT  
1175



TURBOFOOT EVO  
3261-3262



TURBOKNEE SYSTEM  
3127



TURBOSPUR SYSTEM  
3501



STANDARD AIDER  
3041C



TURBOLOOP  
0726

Pulleys / Poleas



Retractable fall arresters / Dispositivos anticaída retráctiles

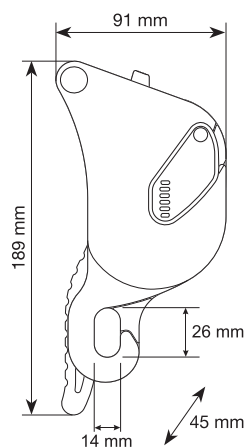


Devices for confined spaces / Dispositivos para espacios confinados





**GIANT BLACK**  
099703 Pag. 283  
**BLACK LINE**



## GIANT

0997  
099703 Black

INTERNATIONAL CE+ANSI

PAT. PEND.

ROPE ACCESS, TREE CLIMBING, TEAM RESCUE, SELF RESCUE

An innovative multifunctional descender developed to meet the demands of the most technical rope access and rescue specialists. The internal mechanism combines with robust hot-forged construction and advanced ergonomics for exceptional control even with heavy loads (up to 250 kg for two person scenarios). In addition to its primary function as a descender, the Giant is also certified for use as a fall arrest device (i.e. during rope transfers), as an ascender with smooth upward glide, and as a belay device for climbing, making it the most widely certified rope tool of its kind.

The actuating lever features an anti-panic system that locks the rope and arrests the descent in case of excessive pressure on the lever by the user as well as an extra lock off position so the worker does not have to tie off the device.

An external button can be used to hold the cam open allowing the rope to slide easily in situations with limited or no load.

The device can be opened to insert or remove the rope without removing the carabiner (this helps prevent the possibility of dropping the device).

The large attachment hole allows for the insertion of a second carabiner making the two plates unopenable.

The logical circular rope path along with clear internal and external markings makes installation of the rope simple and intuitive.

Standards:

- EN 12841 as a rope access device for semi-static ropes ranging from 10 to 11.5 mm:
  - Type C: descender of the working line for loads up to 250 kg (from 11 to 11.5 mm) or 210 kg (from 10 to 10.9 mm);
  - Type B: ascender of the working line for loads up to 250 kg (from 11 to 11.5 mm) or 210 kg (from 10 to 10.9 mm);
  - Type A: fall arrester for the safety line for loads up to 120 kg.
- EN 341/2A as a rescue and evacuation descender for 10.5 mm semi-static rope (Iridium 10.5 mm) for loads up to 200 kg.
- ANSI/ASSE Z359.4 as a rescue and evacuation descender for 11 mm semi-static rope (Iridium 11 mm).
- EN 15151-1 for climbing structures using mountaineering techniques with dynamic ropes ranging from 9.9 to 11 mm.

Ref.	Product name Nombre del producto	Weight Peso		Breaking load Carga de rotura	Rope diameter Diámetro de cuerda		CE		STANDARD	Rescue use Uso en rescate	ANSI Z359.4	EAC
		g	oz		kN	Min - mm	Max - mm	EN 12841/A-B-C				
0997	GIANT	540	19.1	20	9.9	11.5	•	•	•	Max 250 kg	•	•
099703	GIANT BLACK											



Giant es el innovador descensor multifuncional desarrollado para satisfacer a los especialistas más exigentes en trabajos verticales y rescate técnico.

El mecanismo de funcionamiento, la robustez única de la estructura de aleación de aluminio forjada en caliente y la forma ergonómica especial de la palanca proporcionan a Giant un control excepcional, incluso con cargas elevadas de hasta 250 kg/dos personas.

Además de ser un descensor para trabajos verticales y rescate, Giant está certificado y, por lo tanto, también se puede utilizar como dispositivo anticaída (por ejemplo, durante los pasos de fraccionamientos), como ascensor caracterizado por un gran capacidad de deslizamiento y como dispositivo de seguridad para la escalada.

La palanca de accionamiento cuenta con:

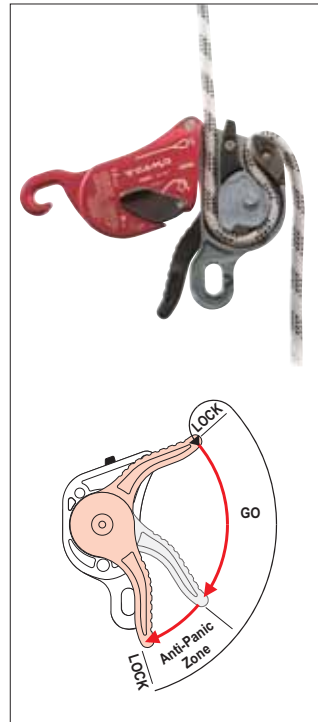
- un sistema de seguridad antipánico, que detiene el descenso en caso de presión excesiva en la palanca por parte del usuario;
- una función de bloqueo adicional con accionamiento gradual, ideal para las fases de pausa y descenso.

Un botón permite accionar directamente la leva para un rápido deslizamiento de la cuerda en situaciones de carga limitada o ausente.

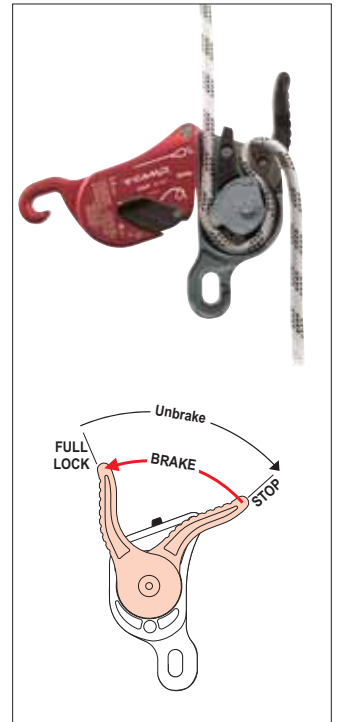
Gracias a la brida que se puede abrir con palanca de seguridad, se puede insertar la cuerda sin que sea necesario desmontar el mosquetón. El amplio orificio de conexión permite la inserción de un segundo mosquetón, para que las dos bridas no se abran. El alojamiento de la cuerda de forma circular, junto con el marcado evidente, interior y exterior, permite una instalación fácil e intuitiva.

Giant es el único equipo para cuerda que ha conseguido un gran número de certificaciones:

- EN 12841: dispositivo para trabajos verticales con cuerdas semiestáticas de 10 a 11,5 mm;
  - Tipo C: descensor de la línea de trabajo para cargas de hasta 250 kg (de 10 a 11,5 mm) o 210 kg (de 10 a 10,9 mm);
  - Tipo B: ascensor de la línea de trabajo para cargas de hasta 250 kg (de 10 a 11,5 mm) o 210 kg (de 10 a 10,9 mm);
  - Tipo A: anticaída para la línea de seguridad para cargas de hasta 120 kg.
- EN 341/2A: descensor de rescate y evacuación para cuerdas semiestáticas de 10,5 mm (Iridium 10,5 mm) para cargas de hasta 200 kg.
- ANSI/ASSE Z359.4: descensor de rescate y evacuación para cuerdas semiestáticas de 11 mm (Iridium 11 mm) para cargas de hasta 141 kg / 310 lbs.
- EN 15151-1: dispositivo de seguridad para desplazarse en estructuras desde abajo con técnica de alpinismo con cuerdas dinámicas de 9,9 a 11 mm.



Descent  
Descenso



Lock off  
Bloqueo

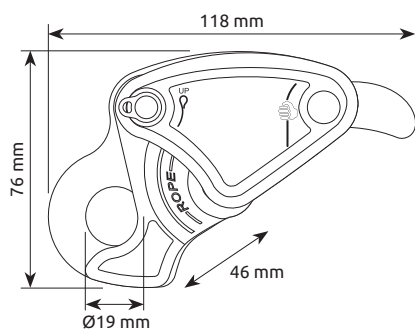
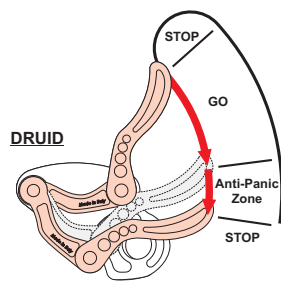


Video: Giant



**DRUID BLACK**  
223201 Pag. 283

BLACK LINE



Video: Druid

**DRUID**

2232  
223201 Black

PAT. PEND.

ROPE ACCESS, TREE CLIMBING, CONFINED, SELF RESCUE, TEAM RESCUE

A lightweight, compact auto-braking descender for rope access and rescue designed for semi-static ropes ranging from 10-11 mm. Anti-panic function in the lever re-engages the cam if the handle is pulled too far where it could lead to unsafe descent speeds. The body and lever are made of robust hot-forged aluminum alloy. Mechanical parts are made of precision-cast stainless steel. The internal mechanism and locking cam use an innovative design for smooth action on the rope which prevents rapid wear-and-tear and absorbs energy from small shocks with a slight amount of rope slippage. The fluid action on the rope also allows the Druid to function well for rope ascent. The cam can be de-activated with a trigger to allow quick sliding of the rope in situations with no load or limited load. Steel ring for attaching a keeper cord.

Standards:

- EN 12841/C as a descender of the working line for workers up to 120 kg; can also be used for rope access rescue up to 200 kg.
- EN 341/2A as an emergency evacuation device on a single line for workers up to 120 kg, 11 mm semi-static rope (Iridium 11 mm).
- EN 15151-1 for climbing structures using mountaineering techniques with dynamic ropes ranging from 9.9 to 11 mm.

Descensor autofrenante compacto y ligero para trabajos verticales y rescate, para cuerdas semiestáticas de 10 a 11 mm. Palanca con función de bloqueo antipánico, para una seguridad incomparable para todos los usuarios.

Cuerpo y palanca de resistente aleación de aluminio forjada, piezas mecánicas de acero inoxidable microfundido.

Mecanismo interno y leva de bloqueo para una acción delicada en la cuerda, lo que impide un desgaste prematuro y permite la absorción de choques ligeros a través de un ligero deslizamiento de la cuerda en el interior del dispositivo.

Leva equipada provista de extensión con gatillo, para permitir el rápido deslizamiento de la cuerda en situaciones de carga limitada o ausente.

Druid también es perfecto en ascenso, gracias al excelente deslizamiento en la cuerda. Anillo para la fijación de una cuerda antipérdida.

Numerosas certificaciones obtenidas:

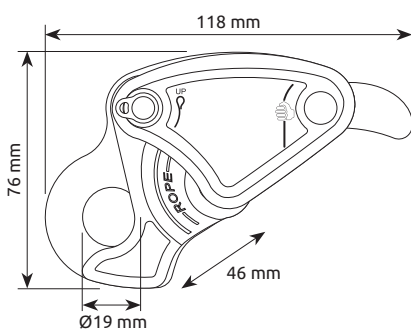
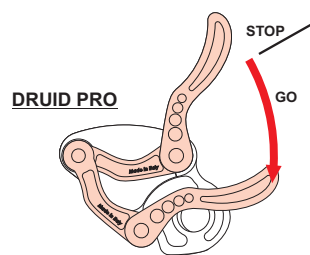
- EN 12841/C como descensor de la cuerda de trabajo para personas de hasta 120 kg, se puede utilizar en situaciones de rescate de hasta 200 kg;
- EN 341/2A como dispositivo de descenso de emergencia en cuerda simple, para personas de hasta 120 kg y cuerda semiestática de 11 mm (Iridium 11 mm);
- EN 15151-1 para usar para desplazarse en estructuras desde abajo con técnica de alpinismo a través de cuerdas dinámicas de 9.9 a 11 mm.

Ref.	Product name Nombre del producto	Weight Peso		Breaking load Carga de rotura	Rope diameter Diámetro de cuerda		CE		STANDARD	Rescue use Uso en rescate	EAC
		g	oz		kN	Min - mm	Max - mm	EN 12841/C			
2232	DRUID	280	9.9	12	9.9	11	•	•	•	Max 200 kg	•
223201	DRUID BLACK										

**DRUID PRO BLACK**

223301 Pag. 283

BLACK LINE



Video: Druid Pro

**DRUID PRO**

2233

223301 Black

PAT. PEND.

ROPE ACCESS, TREE CLIMBING, CONFINED, SELF RESCUE, TEAM RESCUE

A lightweight, compact auto-braking descender for rope access and rescue designed for semi-static ropes ranging from 10-11 mm. Designed for expert users; the lever does not have the anti-panic function. The body and lever are made of robust hot-forged aluminum alloy. Mechanical parts are made of precision-cast stainless steel. The internal mechanism and locking cam use an innovative design for smooth action on the rope which prevents rapid wear-and-tear and absorbs energy from small shocks with a slight amount of rope slippage. The fluid action on the rope also allows the Druid to function well for rope ascent. The cam can be de-activated with a trigger to allow quick sliding of the rope in situations with no load or limited load. Steel ring for attaching a keeper cord.

Standards:

- EN 12841/C as a descender of the working line for workers up to 120 kg; can also be used for rope access rescue up to 200 kg.
- EN 341/2A as an emergency evacuation device on a single line for workers up to 120 kg, 11 mm semi-static rope (Iridium 11 mm).
- EN 15151-1 for climbing structures using mountaineering techniques with dynamic ropes ranging from 9.9 to 11 mm.

Descensor autofrenante compacto y ligero para trabajos verticales y rescate, para cuerdas semiestáticas de 10 a 11 mm. Palanca sin función de bloqueo antipánico, para usuarios expertos o trabajos en superficies inclinadas.

Cuerpo y palanca de resistente aleación de aluminio forjada, piezas mecánicas de acero inoxidable microfundido.

Mecanismo interno y leva de bloqueo para una acción delicada en la cuerda, lo que impide un desgaste prematuro y permite la absorción de choques ligeros a través de un ligero deslizamiento de la cuerda en el interior del dispositivo.

Leva equipada provista de extensión con gatillo, para permitir el rápido deslizamiento de la cuerda en situaciones de carga limitada o ausente.

Druid Pro también es perfecto en ascenso, gracias al excelente deslizamiento en la cuerda. Anillo para la fijación de una cuerda antipérdida.

Numerosas certificaciones obtenidas:

- EN 12841/C como descensor de la cuerda de trabajo para personas de hasta 120 kg, se puede utilizar en situaciones de rescate de hasta 200 kg;
- EN 341/2A como dispositivo de descenso de emergencia en cuerda simple, para personas de hasta 120 kg y cuerda semiestática de 11 mm (Iridium 11 mm);
- EN 15151-1 para usar para desplazarse desde abajo con técnica de alpinismo a través de cuerdas dinámicas de 9.9 a 11 mm.

Ref.	Product name Nombre del producto	Weight Peso		Breaking load Carga de rotura	Rope diameter Diámetro de cuerda		CE		STANDARD	Rescue use Uso en rescate	EAC
		g	oz		kN	Min - mm	Max - mm	EN 12841/C			
2233	DRUID PRO	280	9.9	12	9.9	11	•	•	•	Max 200 kg	•
223301	DRUID PRO BLACK										



## DRUID PRO FIRE

320201 20 m + 2125 + 0995 + Bag

320202 20 m + 2125 + 0995 (No Bag)

FIREPROOF

PAT. PEND.

TEAM RESCUE, TOWERS/INDUSTRY

Multifunctional descender kit developed for use in situations that require a high resistance to heat, fire and cutting.

The descent line is the Blazer 11 mm rope with a para-aramid material sheath that allows for use up to 350°C (melting temperature > 450°C).

The locking cam system uses an innovative design for smooth action on the rope and the absorption of energy from small shocks and dynamic loads with a slight amount of rope slippage. Adjustment is simple and intuitive. To reduce length, simply pull the rope through the device. To increase length, use the trigger for limited tension situations or the lever when the rope is completely loaded.

Multiple certifications for a wide variety of uses: EN 341/2A emergency evacuation device, EN 12841/C rope access descender, EN 353-2 fall arrester, EN 358 work positioning lanyard, EN 795/B anchoring device.

The rope is removable and replaceable.

Also available with the fire resistant transport bag that can be connected to the specific loops of the FRX harness.

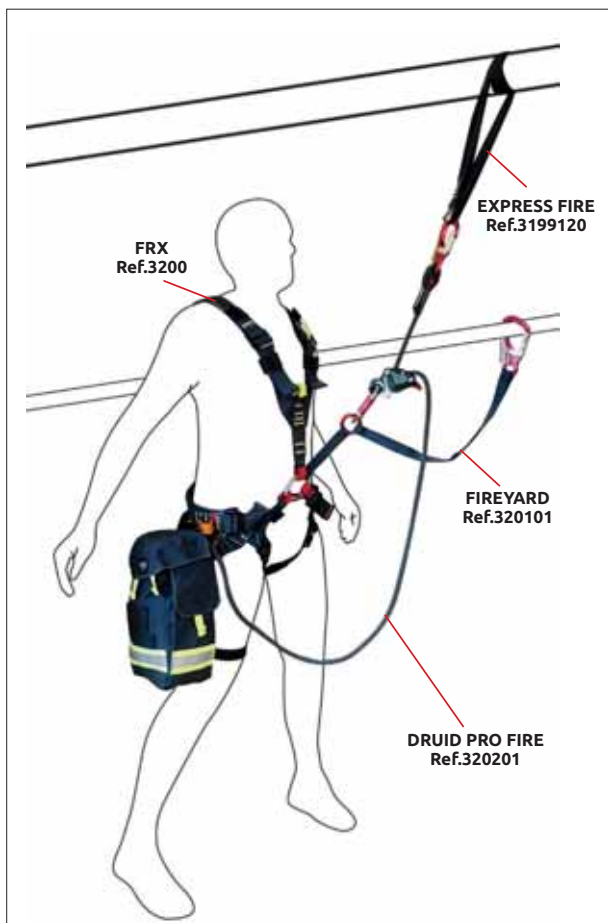
Kit de descenso multifuncional diseñado para su uso en situaciones en las que se requiere una alta resistencia al calor, al fuego y al corte.

La línea de descenso está fabricada con cuerda Blazer de 11 mm, cuya camisa de para-aramida permite su uso hasta los 350°C (temperatura de fusión >450°C).

El innovador sistema de levas del descensor permite una acción delicada sobre la cuerda, lo que permite absorber ligeros choques mediante un pequeño deslizamiento de la cuerda en el interior del dispositivo. El ajuste de la longitud es sencillo e intuitivo. Para acortarla basta simplemente tirar de la cuerda deslizándola hacia el interior del dispositivo. En las situaciones de carga limitada se puede alargar la cuerda utilizando el cómodo gatillo, mientras que la palanca de accionamiento se usa en situaciones de tensado completo.

La gran versatilidad y las certificaciones obtenidas permiten múltiples usos: dispositivo de rescate de emergencia EN 341/2A, descensor para trabajos con cuerda EN 12841/C, dispositivo anticaída EN 353-2, cordino de posicionamiento EN 358, dispositivo de anclaje EN 795/B.

La cuerda se puede desmontar y sustituir cuando se desgasta. También está disponible con una bolsa de transporte ignífuga, que puede fijarse a los bucles del arnés FRX.



FIREPROOF KIT

Art. Réf. Art.nr.	Descrizione articolo Nom du produit Produktname	Weight Peso		Breaking load Carga de rotura kN	Rope diameter Diámetro de cuerda mm	CE					STANDARD
		g	oz			EN 12841/C	EN 358	EN 353-2	EN 795-B	EN 341/2A	
320201	DRUID PRO FIRE 20 m + 2125 + 0995 + BAG	2400	84.7	15	11	•	•	•	•	•	
320202	DRUID PRO FIRE 20 m + 2125 + 0995 - NO BAG	2020	71.3	15	11	•	•	•	•	•	



## DRUID PRO FIRE SPARE ROPE

32020101 20 m + 0995

FIREPROOF

Replacement rope for the Druid Pro Fire.  
Cuerda de respuesto para Druid Pro Fire.

Ref.	Product name Nombre del producto	Weight Peso	
		g	oz
32020101	DRUID PRO FIRE SPARE ROPE 20 m + 0995	1660	58.6



## DRUID PRO FIRE SPARE BAG

3269

FIREPROOF

Transport bag for the Druid Pro Fire descender kit. Designed to be connected to the specific loops of the FRX harness with an additional strap that holds the bag securely to the leg of the user. Made of aramid fabric with velcro and snap fastener closures. Contains a central compartment for the rope and two side pockets for accessories. Velcro attachment points for fixing logo or name patches.

Bolsa de transporte para el kit de descenso Druid Pro Fire, que se puede acoplar a los bucles del arnés FRX y tiene cinta adicional para mantenerla estable en la pierna del operador. Fabricada en material de aramida, con cierre de velcro y botones de presión. Cuenta con un compartimento central para la cuerda y dos bolsillos laterales para los accesorios. Velcro de fijación para el logotipo de la organización y el nombre del usuario.

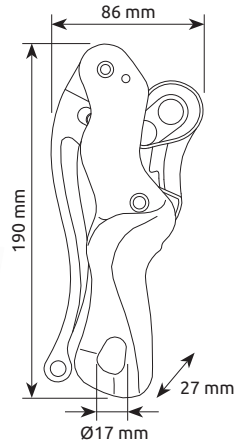
Ref.	Product name Nombre del producto	Weight Peso	
		g	oz
3269	DRUID PRO FIRE SPARE BAG	320	11.3



## I-BLOCK EVO BLACK

138803 Pag. 283

BLACK LINE



## I-BLOCK EVO

1388

138803 Black

ROPE ACCESS, SELF RESCUE

Auto-braking single rope descender with two locking positions. Descent speed can be controlled up to 2 m/s. Maximum working load: 160 kg (200 kg for rescue scenarios).

Standards:

- EN 12841/C as a descender of the working line for semi-static ropes ranging from 9 to 12 mm.
- EN 341/2A as an emergency evacuation device on a single line, 11 mm semi-static rope (certified with rope Teufelberger Patron 11 mm, compatible with rope Iridium 11 mm).

Descensor autofrenante para cuerda simple. Función antipánico con dos posiciones de bloqueo.

Regulación de la velocidad de descenso hasta 2 m/s. Peso máximo de trabajo: 160 kg (200 kg para rescate).

Doble certificación obtenida:

- EN 12841/C como descensor de la cuerda de trabajo para cuerdas semiestáticas con un diámetro de 9 a 12 mm;
- EN 341/2A como dispositivo de descenso de emergencia en cuerda simple, para cuerda con diámetro de 11 mm (certificado con cuerda Teufelberger Patron 11 mm, compatible con cuerda Iridium 11 mm).

Ref.	Product name Nombre del producto	Weight Peso		Breaking load Carga de rotura	Rope diameter Diámetro de cuerda		CE	STANDARD	Rescue use Uso en rescate	EAC
		g	oz		kN	Min - mm				
1388	I-BLOCK EVO	430	15.2	15	9	12	EN 12841/C	EN 341/2A	Max 200 kg	•
138803	I-BLOCK EVO BLACK									

## OTTO WINGS

1232

GENERAL, TEAM RESCUE

Large 'figure eight' descender with extensions for tying off. Constructed from aluminum alloy.

Descensor «8» grande con aletas para anillos de bloqueo. De aleación de aluminio.



Pag. 283

BLACK LINE

## OTTO BLACK

092803 Standard

054803 Large

GENERAL

Aluminum alloy 'figure eight' descender.

Descensor «8» de aluminio.



092803

Pag. 283

BLACK LINE



054803

Ref.	Product name Nombre del producto	Weight Peso		Breaking load Carga de rotura	Rope diameter Diámetro de cuerda		STANDARD
		g	oz		kN	Min - mm	
1232	OTTO WINGS	280	9.9	36	9	16	EN 15151-2
092803	OTTO STANDARD BLACK	110	3.9	25	8	13	•
054803	OTTO LARGE BLACK	130	4.6	30	8	13	•



The Giant multifunctional descender in action.  
El descensor multifuncional Giant en acción.  
Universitetsgata 2, Oslo, Norway (courtesy of Varri AS, ph.Kyrre Buxrud).

## GOBLIN

0999

099909 Black

INTERNATIONAL CE+ANSI

ROPE ACCESS, TOWERS/INDUSTRY, ROOFS, TREE CLIMBING, SELF RESCUE

The Goblin fall arrester represents a monumental step forward in safety for workers who rely on fall arrest systems for work at heights. To be used on semi-static ropes ranging from 10-11 mm. The innovative cam creates perfectly smooth action on the rope whether it is being used to ascend or descend the line. Performance can be further increased by using the Rope Surfer device. Impact on the rope is reduced to the minimum thanks to the specially designed locking mechanism that lowers the fall arrest force (the force transferred to the body in the event of a fall) by half compared to other devices and locks the rope along a long axis, rather than pinching it aggressively with a toothed cam. Switching to ascension mode is accomplished with the simple push of a button on the back of the device. Hot forged stainless steel cam and locking components combine with a robust aluminum alloy body for exceptional durability over time.

Standards:

- EN 12841A/B for use in rope access as a backup device for the safety line or as an ascender for the working line for workers up to 120 kg; it can also be used for rope access rescue up to 200 kg;
- EN 353-2 for use as a fall arrester for workers up to 150 kg, with certified ropes;
- PPE-R/11.075 certification for horizontal/inclined use over an edge in combination with Iridium 10.5 mm (110 kg max) and Iridium 11 mm (120 kg max) ropes;
- ANSI Z359.1 for use as a fall arrester for workers up to 136 kg / 300 lbs, certified with Lithium 11 mm rope with fixed end loops.

Innovador dispositivo anticaídas para cuerdas semiestáticas de entre 10 y 11 mm.

Robusta estructura forjada de aleación de aluminio, mecanismo de acero inoxidable.

Diseñado para permitir que se deslice fácilmente por la cuerda durante las subidas y en las fases de descenso. Las prestaciones pueden mejorarse aún más mediante el uso del dispositivo Rope Surfer.

Gracias a su baja fuerza de parada, se elimina casi por completo el desgaste de la cuerda por el uso y reduce al mínimo los daños de la camisa y los efectos para el usuario tras una caída.

Para la extensión están disponibles una cinta o una cuerda específicas (suministradas por separado) y no es necesario ningún absorbedor de energía.

Dos modos de funcionamiento: anticaída y bloqueador para escalada, que se accionan mediante un simple botón.

Certificaciones:

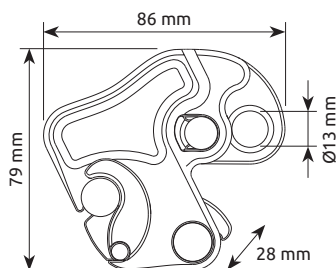
- EN 12841A/B para usar en trabajos verticales como dispositivo anticaída para la cuerda de seguridad o como ascensor de la línea de trabajo, para personas de hasta 120 kg; también se puede utilizar en situaciones de rescate de hasta 200 kg;
- EN 353-2 para usar como dispositivo anticaída combinado con las cuerdas certificadas específicas, para usuarios de hasta 150 kg;
- Certificación PPE-R/11.075 para uso horizontal/inclinado en bordes en combinación con cuerdas Iridium 10,5 mm (110 kg máx.) e Iridium 11 mm (120 kg máx.);
- ANSI Z359.1 para usar como dispositivo anticaída combinado con la cuerda con bucles Lithium 11 mm, para trabajadores de hasta 136 kg / 300 lbs.



### GOBLIN BLACK

099909 Pag. 283

BLACK LINE

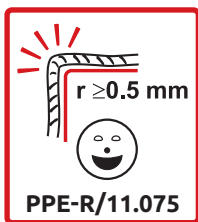


Fall arrest mode

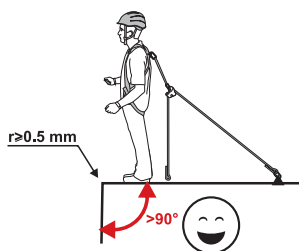
Ascender mode

Rope insertion

### EDGE TESTED



Certified for horizontal use over an edge  
Certificado para uso en horizontal sobre bordes



Video: Goblin



Video: Goblin on loaded rope



Video: Goblin, test 200 kg

Ref.	Product name Nombre del producto	Weight Peso		Breaking load Carga de rotura	Rope diameter Diámetro de cuerda		CE		Rescue use Uso en rescate	ANSI	EAC
		g	oz		kN	Min - mm	Max - mm	EN 12841/A-B			
0999	GOBLIN	280	9.9	15	10	11	•	•	Max 200 kg	•	•
099909	GOBLIN BLACK										



**GOBLIN LANYARD****2030026F** 26 cm**2030040F** 40 cm

PAT. PEND.

ROPE ACCESS, TOWERS/INDUSTRY, ROOFS, TREE CLIMBING, SELF RESCUE



The Goblin Lanyard has been designed to integrate seamlessly with the Goblin by producing the proper distance between the user and the safety line. Available in two lengths: 26 and 40 cm. With the Goblin's low fall arrest force, a separate energy absorber is not required. By inserting the rope into the Rope Surfer, the fluidity of the Goblin during descent is increased even further. The lanyard is designed to be used with two locking oval carabiners and includes rubber keepers to help fix the connectors in place to avoid accidental rotations or cross-loading.

Cinta de extensión para dispositivo anticaídas Goblin, disponible en dos longitudes: 26 y 40 cm. El accesorio perfecto para conectar el dispositivo Goblin, manteniendo la cuerda de seguridad a la distancia correcta con respecto a la cuerda de trabajo. No necesita un absorbedor de energía. Introduciendo la cuerda en el componente Rope Surfer, el deslizamiento de Goblin durante el descenso es aún mejor. Conectores de caucho antirotación. Se sugiere usar con mosquetones ovalados.

Ref.	Product name Nombre del producto	Weight Peso		Breaking load Carga de rotura	CE		EAC
		g	oz		EN 354	EN 795/B	
2030026F	GOBLIN LANYARD 26 cm	45	1.6	22	•	•	•
2030040F	GOBLIN LANYARD 40 cm	55	1.9	22	•	•	•

**GOBLIN ROPE LANYARD****213901** 30 cm**213902** 60 cm

PAT. PEND.

ROPE ACCESS, TREE CLIMBING, SELF RESCUE



The Goblin Rope Lanyard is designed to be used in conjunction with the Goblin backup device in rope access EN 12841/A use, with semi-static ropes ranging from 10-11 mm.

Constructed from 11 mm dynamic rope for excellent handling. 30 and 60 cm versions (not including connectors) for optimal freedom of movement. Equipped with our Rope Surfer system for fluid descents. In the event of a fall, the Rope Surfer automatically detaches from the rope and the Goblin arrests the fall immediately. Designed to be used with two locking oval carabiners and includes rubber keepers to help fix the connectors in place to avoid accidental rotations or cross-loading.

Goblin Rope Lanyard es una cuerda específica para usar con el dispositivo anticaída Goblin en trabajos verticales EN 12841/A combinada con una cuerda semiestática de entre 10 y 11 mm de diámetro. Está hecha con una cuerda dinámica de 11 mm y es perfecta para los especialistas de los trabajos verticales. Longitud de 30 y 60 cm (sin conectores) permite una libertad de movimiento. Equipada con el sistema Goblin Rope Surfer, para mejorar el deslizamiento en la cuerda. Conectores de caucho antirotación. Se sugiere usar con mosquetones ovalados.

Ref.	Product name Nombre del producto	Weight Peso		Breaking load Carga de rotura	CE		EAC
		g	oz		EN 354	EN 795/B	
213901	GOBLIN ROPE LANYARD 30 cm	70	2.5	22	•	•	•
213902	GOBLIN ROPE LANYARD 60 cm	90	3.2	22	•	•	•



Video: Goblin Rope Surfer

## GOBLIN ROPE SURFER

0998 Kit 5 pcs

PAT. PEND.

This small piece of plastic marks a revolution in the functionality of rope fall arresters. The system keeps the rope in line with the device during descent by clipping the Surfer onto the rope above the device. In the event of a fall, the Rope Surfer immediately disengages and the Goblin arrests the fall. Pre-assembled on all Goblin Lanyards or sold separately in packs of 5 pcs.

Un pequeño clip de nylon que ha revolucionado la funcionalidad de los dispositivos anticaídas en cuerda.

El sistema permite guiar la cuerda dentro del Goblin, evitando movimientos y desplazamientos laterales, que podría causar el bloqueo accidental del Goblin. En caso de accidente, Rope Surfer se separa de inmediato de la cuerda y Goblin detiene la caída. Montado en Goblin Lanyard, está disponible en kits de 5 piezas.

Ref.	Product name Nombre del producto	Weight Peso	
		g	oz
0998	GOBLIN ROPE SURFER KIT 5 PCS	3	0.1



The Giant descender and the Goblin backup making a perfect combination.  
El descensor Giant y el dispositivo anticaídas Goblin: una combinación perfecta.  
Universitetsgata 2, Oslo, Norway (courtesy of Varri AS, ph.Kyrre Buxrud).



### GOBLIN KIT CARABINER

099901 0999 + 1455

ROPE ACCESS, TOWERS/INDUSTRY, ROOFS, TREE CLIMBING, SELF RESCUE

Goblin fall arrester supplied with steel oval locking carabiner.

Dispositivo anticaída Goblin suministrado con mosquetón ovalado de acero.

Ref.	Product name Nombre del producto	Weight Peso	
		g	oz
099901	GOBLIN KIT 0999 + 1455	460	16.2



### GOBLIN KIT LANYARD

099905 0999 + 2x0981E + 2030026F

099906 0999 + 2x1455 + 2030026F

099907 0999 + 2x0981E + 2030040F

099908 0999 + 2x1455 + 2030040F

ROPE ACCESS, TREE CLIMBING, TOWERS/INDUSTRY, TEAM RESCUE

Goblin fall arrester supplied with Goblin Lanyard and two steel carabiners (not assembled).

Dispositivo anticaída Goblin provisto de cinta Goblin Lanyard y dos mosquetones de acero (sin ensamblar).

Ref.	Product name Nombre del producto	Weight Peso	
		g	oz
099905	GOBLIN KIT 0999 + 2x0981E + 2030026F	655	23.1
099906	GOBLIN KIT 0999 + 2x1455 + 2030026F	685	24.2
099907	GOBLIN KIT 0999 + 2x0981E + 2030040F	665	23.5
099908	GOBLIN KIT 0999 + 2x1455 + 2030040F	695	24.5



### GOBLIN KIT ROPE

099915 0999 + 2810A010C + 2x0981E + 2030026F

099916 0999 + 2811A010C + 2x1455 + 2030026F

099917 0999 + 2811A010C + 2x0981E + 2030040F

099918 0999 + 2811A010C + 2x1455 + 2030040F

TOWERS/INDUSTRY, ROOFS, CONSTRUCTION

Goblin fall arrester supplied with semi-static rope with stitched loops on the ends, Goblin Lanyard and two steel carabiners (not assembled).

Dispositivo anticaída Goblin provisto de cuerda semiestática con bucles, cinta Goblin Lanyard y dos mosquetones de acero (sin ensamblar).

Ref.	Product name Nombre del producto	Weight Peso	
		g	oz
099915	GOBLIN KIT 10 m 0999 + 2810A010C + 2x0981E + 2030026F	1460	51.5
099916	GOBLIN KIT 10 m 0999 + 2811A010C + 2x1455 + 2030026F	1690	59.7
099917	GOBLIN KIT 10 m 0999 + 2811A010C + 2x0981E + 2030040F	1640	57.9
099918	GOBLIN KIT 10 m 0999 + 2811A010C + 2x1455 + 2030040F	1700	60.0



## BLIN KIT

**256501** - 10 m + 0981E

**256502** - 20 m + 0981E

**256503** - 10 m + 0934 + 2030026F + 0981E

**256504** - 20 m + 0934 + 2030026F + 0981E

**256505** - 10 m + 0934 + 2030040F + 0981E

**256506** - 20 m + 0934 + 2030040F + 0981E

### TOWERS/INDUSTRY, ROOFS, CONSTRUCTION

A closed-system fall arrest kit designed to deliver maximum safety and performance. Suitable for both vertical and horizontal/inclined use (also certified for use over sharp edges  $r \geq 0.5\text{mm}$ ).

The fall arrest device cannot be removed from the rope to help prevent installation errors.

The innovative cam creates smooth action on the rope whether it is being used to ascend or descend the line. Performance on vertical lines can be further increased by using the Rope Surfer on the connection lanyards.

Wear and tear on the rope is reduced to the minimum thanks to the specially designed locking mechanism that lowers the force transferred to the body in the event of a fall and locks the rope along a long axis, rather than pinching it aggressively with a toothed cam.

Hot forged stainless steel locking components combine with a robust aluminum alloy body for exceptional durability over time. Pre-equipped with robust Iridium 10.5 mm semi-static rope with stitched loops on the ends. Available in a variety of lengths.

The protective system for rope loops and stitching is incredibly compact and robust; includes anti-rotation rubber for the carabiner. Replacement rope kits are available.

Available with three connections:

- steel oval locking carabiner;
- 26 cm webbing lanyard (total length 42 cm, including the carabiner and the quick link);
- 40 cm webbing lanyard (total length 56 cm, including the carabiner and the quick link).

Certified for a maximum user weight of 120 kg (for vertical use) or 100 kg (for horizontal/inclined use).

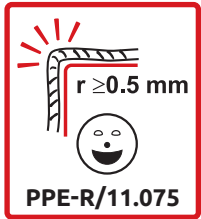
Sistema anticaída simple e intuitivo, apto tanto para uso vertical como horizontal/inclinado en aristas vivas ( $r \geq 0,5\text{ mm}$ ). Dispositivo de bloqueo no desmontable para evitar una instalación incorrecta. Estructura de aleación de aluminio y mecanismo de acero inoxidable. Diseñado para permitir que se deslice fácilmente por la cuerda durante las subidas y en las fases de descenso. Las prestaciones pueden mejorarse aún más mediante el uso del dispositivo Rope Surfer con el que cuentan las cintas de conexión. Gracias a su bajo nivel de fricción, se elimina casi por completo el desgaste de la cuerda. Gracias a su baja fuerza de parada, se reducen al mínimo los efectos para el usuario tras una caída. Provisto de una robusta cuerda semiestática Iridium 10,5 mm con bucles, disponible en varias longitudes. Sistema de costura y protección de los bucles de cuerda increíblemente compacto y robusto, incluye una goma antirrotación para el mosquetón. La cuerda está disponible como pieza de repuesto y se puede sustituida fácilmente.

Tres conexiones disponibles:

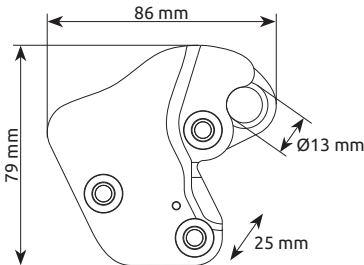
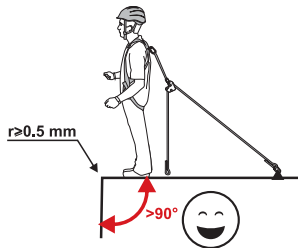
- mosquetón ovalado de acero;
- cinta de conexión de 26 cm (longitud total 42 cm, incluido el mosquetón y el eslabón rápido);
- cinta de conexión de 40 cm (longitud total 56 cm, incluido el mosquetón y el eslabón rápido).


Carga máxima de uso: 120 kg (uso vertical), 100 kg (uso horizontal/inclinado).

### EDGE TESTED



Certified for horizontal use over an edge  
Certificado para uso en horizontal sobre bordes



Ref.	Product name Nombre del producto	Weight Peso		Breaking load Carga de rotura	Rope diameter Diámetro de cuerda	CE	 PPE-R/11.075	EAC
		g	oz					
256501	BLIN KIT 10 m + 0981E	1150	40.6	15	10.5	•	•	•
256502	BLIN KIT 20 m + 0981E	1840	65.0					
256503	BLIN KIT 10 m + 0934 + 2030026F + 0981E	1275	45.0					
256504	BLIN KIT 20 m + 0934 + 2030026F + 0981E	1970	69.5					
256505	BLIN KIT 10 m + 0934 + 2030040F + 0981E	1285	45.4					
256506	BLIN KIT 20 m + 0934 + 2030040F + 0981E	1980	69.9					



256501 - 10 m  
256502 - 20 m

256503 - 10 m  
256504 - 20 m

256505 - 10 m  
256506 - 20 m



### BLIN KIT SPARE ROPE

25650101 10 m  
25650201 20 m

Spare rope kits for the Blin Kit. For replacement, cut the old rope and remove from the device, then insert the new rope into the device in the correct direction. Then tie an end knot on the lower end and apply the thermoshrink wrap supplied with the kit.

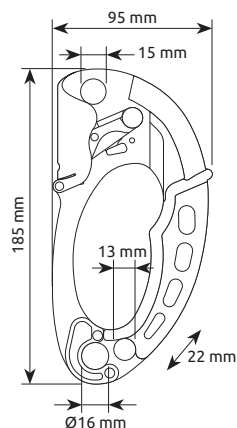
Cuerda de repuesto para Blin Kit. Para su sustitución, simplemente se debe cortar la cuerda vieja e insertar la nueva en el dispositivo de bloqueo en la dirección correcta. Por último, es necesario crear un nudo de tope en el extremo inferior y aplicar la vaina termorretráctil.

Ref.	Product name Nombre del producto	Weight Peso	
		g	oz
25650101	BLIN KIT SPARE ROPE 10 m	730	25.8
25650201	BLIN KIT SPARE ROPE 20 m	1440	50.8



2635-L2  
left/izquierdo

2635-R1  
right/derecho



Video: Turbohand

HAULING



50 kg MAX



## TURBOHAND PRO

2635 R1 Red Right

2635 L2 Grey Left

DESIGN PAT. PEND.

ROPE ACCESS, TREE CLIMBING, TEAM RESCUE

The Turbohand Pro ascender is the absolute top of the line for maximizing efficiency while ascending ropes.

It features a roller. Which not only helps with climbing efficiency by making the upward glide much smoother, it also reduces dangerous wear and tear on the device where the rope tends to rub on the body of a traditional ascender.

The removable rope guide at the bottom of the handle optimally aligns the rope for long ascents.

The ergonomic rubber handle extends into the upper part of the spine to allow for a double-handed grip. The handle and the rope are aligned on the same plane for the best handling and efficiency. Features three large attachment points, two on the bottom and one at the top, for optimal organization. The stainless steel rope guide reinforces the main attachment point for increased resistance to wear and tear. It also prevents the carabiner from interfering with the rope.

The robust body is constructed from 3.5 mm aluminum alloy. The geometry is verified for use on traverses.

The toothed cam is finished with a special anti-wear treatment and features drain holes to help prevent the build up of mud and grit. The opening system is protected on both sides to prevent accidental openings.

The proprietary roller also allows the Turbohand to be rigged as a locking pulley for light hauling with a max load of 50 kg, 110 lbs. NOTE: This configuration is not intended for hauling or securing of bodies.

Standards:

- EN 12841/B for semi-static ropes ranging from 10 to 13 mm.
- EN 567 for semi-static and dynamic ropes ranging from 8 to 13 mm.

El puño bloqueador Turbohand Pro es la solución ideal para las actividades profesionales de trabajo vertical.

Está equipado con una polea de deslizamiento para una eficiencia incomparable durante el ascenso y un bajo desgaste tanto en la cuerda como en el puño mismo.

El accesorio de guía de la cuerda inferior permite la alineación perfecta de la cuerda en el puño, lo que lo hace incomparable al escalar grandes distancias.

El puño ergonómico de goma, que se extiende a la parte superior, permite un uso óptimo incluso con ambas manos. El eje del puño y el de la cuerda son coplanares para una perfecta alineación de la carga.

Dos grandes orificios de conexión inferiores y uno superior permiten una distribución óptima de las conexiones. La presencia de una guía de la cuerda de acero inoxidable microfundido confiere al orificio de anclaje principal una resistencia excepcional al desgaste y garantiza que el mosquetón se mantenga en una posición que no interfiera con dicha cuerda.

Cuerpo robusto de aleación de aluminio de 3,5 mm de espesor, con geometría verificada para su uso en horizontal.

Leva de acero inoxidable de forma ideal para el descenso con desbloques alternados. Orificios de drenaje para barro y suciedad tanto en la leva como en el cuerpo. El sistema de apertura de la leva está incorporado dentro de la estructura para evitar la apertura accidental, con un cómodo botón que se puede accionar con un movimiento limitado del pulgar.

También se puede utilizar como polea de bloqueo (solo para fines de recuperación de materiales, 50 kg máx.).

Certificado conforme a la EN 12841/B para cuerdas semiestáticas de 10 a 13 mm y conforme a la EN 567 para cuerdas de 8 a 13 mm.

Ref.	Product name Nombre del producto	Weight Peso		Rope diameter Diámetro de cuerda		CE		ERC
		g	oz	Min - mm	Max - mm	EN 12841/B	EN 567	
2635	TURBOHAND PRO	198	7.0	8	13	•	•	•



2634-L2  
left/izquierdo

2634-R1  
right/derecho

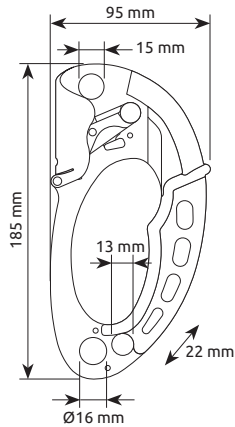
**TURBOHAND BLACK**

Pag. 284

BLACK LINE



263401-L8 263401-R8



**TURBOHAND**

- 2634 R1 Red Right
- 2634 L2 Grey Left
- 263401 R8 Black Right
- 263401 L8 Black Left

DESIGN PAT. PEND.

ROPE ACCESS, TREE CLIMBING, TEAM RESCUE, SELF RESCUE

The Turbohand ascender uses proprietary technology and cutting edge design to make climbing ropes safer, faster and easier. It features a roller. Which not only helps with climbing efficiency by making the upward glide much smoother, it also reduces dangerous wear and tear on the device where the rope tends to rub on the body of a traditional ascender.

The ergonomic rubber handle extends into the upper part of the spine to allow for a double-handed grip. The handle and the rope are aligned on the same plane for the best handling and efficiency.

Features three large attachment points, two on the bottom and one at the top, for optimal organization. The robust body is constructed from 3.5 mm aluminum alloy. The geometry is verified for use on traverses.

The toothed cam is finished with a special anti-wear treatment and features drain holes to help prevent the build up of mud and grit. The opening system is protected on both sides to prevent accidental openings.

The proprietary roller also allows the Turbohand to be rigged as a locking pulley for light hauling with a max load of 50 kg, 110 lbs. NOTE: This configuration is not intended for hauling or securing of bodies.

A stainless steel rope guide (Turbohand Guide, sold separately) can be attached to the bottom of the handle to align the rope for long ascents.

Standards:

- EN 12841/B for semi-static ropes ranging from 10 to 13 mm.
- EN 567 for semi-static and dynamic ropes ranging from 8 to 13 mm.

Numerosas funciones innovadoras combinadas con una ergonomía excepcional hacen del puño bloqueador Turbohand la solución definitiva para todas las actividades de ascenso vertical. Está equipado con una polea de deslizamiento para una eficiencia incomparable durante el ascenso y un bajo desgaste tanto en la cuerda como en el puño mismo.

El puño ergonómico de goma, que se extiende a la parte superior, permite un uso óptimo incluso con ambas manos. El eje del puño y el de la cuerda son coplanares para una perfecta alineación de la carga.

Dos grandes orificios de conexión inferiores y uno superior permiten una distribución óptima de las conexiones.

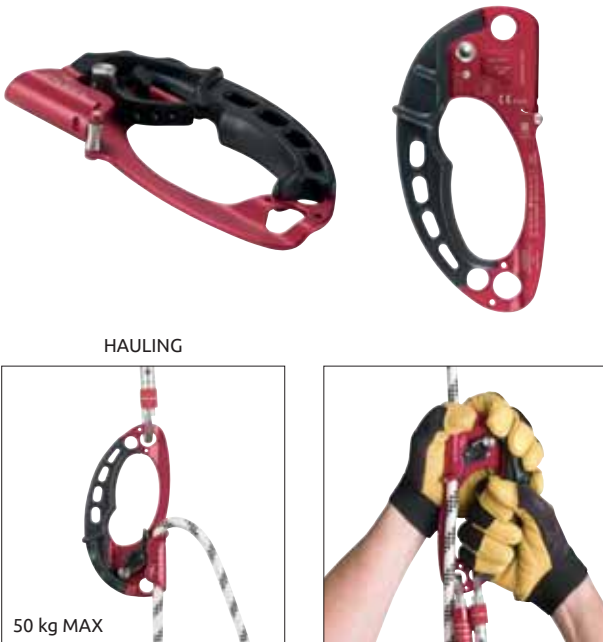
Cuerpo robusto de aleación de aluminio de 3,5 mm de espesor, con geometría verificada para su uso en horizontal.

Leva de acero inoxidable de forma ideal para el descenso con desbloques alternados. Orificios de drenaje para barro y suciedad tanto en la leva como en el cuerpo. El sistema de apertura de la leva está incorporado dentro de la estructura para evitar la apertura accidental, con un cómodo botón que se puede accionar con un movimiento limitado del pulgar.

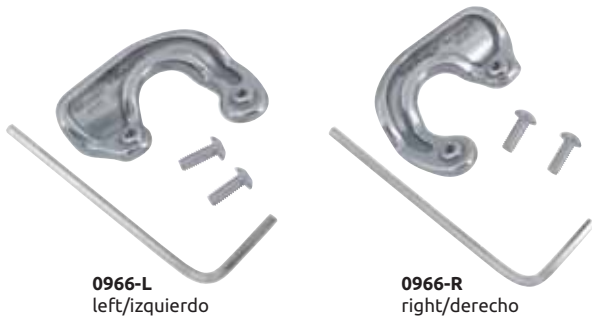
También se puede utilizar como polea de bloqueo (solo para fines de recuperación de materiales, 50 kg máx.).

Adaptación para fijar la guía de la cuerda Turbohand Guide, muy útil para ascensos largos.

Certificado conforme a la EN 12841/B para cuerdas semiestáticas de 10 a 13 mm y conforme a la EN 567 para cuerdas de 8 a 13 mm.



Ref.	Product name Nombre del producto	Weight Peso		Rope diameter Diámetro de cuerda		CE		EAC
		g	oz	Min - mm	Max - mm	EN 12841/B	EN 567	
2634	TURBOHAND	185	6.5	8	13	•	•	•
263401	TURBOHAND BLACK							



0966-L  
left/izquierdo

0966-R  
right/derecho

Ref.	Product name Nombre del producto	Weight Peso		EN
		g	oz	
0966-L	TURBOHAND GUIDE Left	16	0.6	•
0966-R	TURBOHAND GUIDE Right	16	0.6	•

## TURBOHAND GUIDE

0966 R Right  
0966 L Left

DESIGN PAT. PEND.

A stainless steel rope guide that can be attached with two screws to the bottom of the Turbohand ascender to align the rope for long ascents. It also reinforces the main attachment point for increased resistance to wear and tear and prevents the carabiner from interfering with the rope.

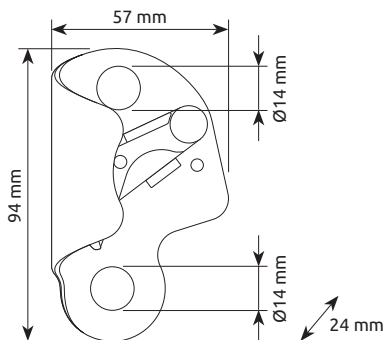
Accesorio de guía de la cuerda de acero inoxidable microfundido de fácil instalación en el puño bloqueador Turbohand mediante dos tornillos. Permite la alineación perfecta de la cuerda en el puño, lo que lo hace incomparable al escalar grandes distancias. Proporciona además una excepcional resistencia al desgaste en el orificio de anclaje principal.



## SOLO 2 BLACK

225701 Pag. 284

BLACK LINE



## SOLO 2

2257  
225701 Black

ROPE ACCESS, TREE CLIMBING, TEAM RESCUE, SELF RESCUE

A hyperlight compact ascender with an ergonomic design that makes it very easy to use. Perfect for ascension, verified for traversing, and can also be used in block-and-tackle systems. The lower hole is shaped for optimal positioning of the carabiner while the upper hole fits a safety carabiner to secure the rope. The toothed cam is finished with a special anti-wear treatment and features drain holes to help prevent the build up of mud and grit. The opening mechanism is simple and secure with the ability to lock the device open for easier attachment and a removable pull cord that makes it easier to operate while wearing gloves. Aluminum alloy body, precision-cast steel cam.

Standards:

- EN 12841/B for semi-static ropes ranging from 10 to 13 mm.
- EN 567 for semi-static and dynamic ropes ranging from 8 to 13 mm.

El bloqueador dentado más compacto de la gama. Perfecto para el ascenso vertical y para usar en aparejos.

Botón con tirante para un mejor agarre. Leva de forma perfecta para el descenso con desbloques alternados.

El orificio inferior está diseñado para el posicionamiento correcto del mosquetón, el orificio superior se utilizar para la inserción de un conector de seguridad.

Geometría del dispositivo comprobada para su uso en vigas.

Orificios de drenaje para barro y suciedad tanto en la leva como en el cuerpo.

Cuerpo de aleación de aluminio, leva de acero inoxidable microfundido.

Certificado conforme a la EN 12841/B para cuerdas semiestáticas de 10 a 13 mm y conforme a la EN 567 para cuerdas de 8 a 13 mm.



Video: Turbo ascenders

Ref.	Product name Nombre del producto	Weight Peso		Rope diameter Diámetro de cuerda		CE		EN
		g	oz	Min - mm	Max - mm	EN 12841/B	EN 567	
2257	SOLO 2	95	3.4	8	13	•	•	•
225701	SOLO 2 BLACK							



## TURBOCHEST

2256  
225601 Black

PAT. PEND.

ROPE ACCESS, TREE CLIMBING, TEAM RESCUE

A revolutionary chest ascender that features two rollers for a smooth interface with the rope. This not only helps with climbing efficiency by making the upward glide much smoother. It also reduces dangerous wear and tear on the device where the rope tends to rub on the body of a traditional ascender. The perfectly profiled closure keeps the rope in line with the body of the device and the rollers to prevent the rope from escaping the device during tight pendulums and traverses. Self-cleaning holes on both the body and the cam help prevent the build up of grit and grime. Thicker body plates and a shaped connection point reduce wear on the device caused by shifting between the device and the connector (especially when used with steel connectors). This also keeps the device more in line with the body during use. The opening mechanism is simple and secure with the ability to lock the device open for easier attachment and a removable pull cord that makes it easier to operate while wearing gloves. The proprietary rollers also allow the Turbochest to be rigged as a locking pulley for light hauling with a max load of 50 kg, 110 lbs. NOTE: This configuration is not intended for hauling or securing of bodies.

Standards:

- EN 12841/B for semi-static ropes ranging from 10 to 13 mm.
- EN 567 for semi-static and dynamic ropes ranging from 8 to 13 mm.

Revolucionario bloqueador ventral ligero y compacto, que incluye el sistema de poleas para una eficiencia incomparable durante el ascenso y un bajo desgaste de la cuerda y del bloqueador mismo. Botón con tirete para un mejor agarre. Leva de forma perfecta para el descenso con desbloques alternados.

El orificio inferior está diseñado para un posicionamiento perfecto en el arnés, mientras que el orificio superior para la inserción de una cinta de tensado.

Geometría del dispositivo comprobada para su uso en vigas.

Orificios de drenaje para barro y suciedad tanto en la leva como en el cuerpo.

También se puede utilizar como polea de bloqueo (solo para fines de recuperación de materiales, 50 kg máx.).

Cuerpo de aleación de aluminio, leva de acero inoxidable microfundido.

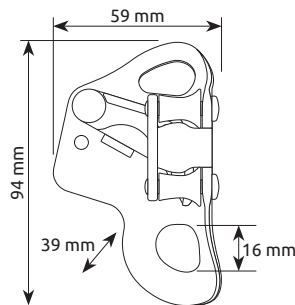
Certificado conforme a la EN 12841/B para cuerdas semiestáticas de 10 a 13 mm y conforme a la EN 567 para cuerdas de 8 a 13 mm.



### TURBOCHEST BLACK

225601 Pag. 284

BLACK LINE

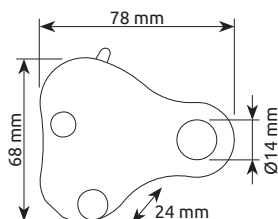


#### HAULING



Video: Turbo ascenders

Ref.	Product name Nombre del producto	Weight Peso		Rope diameter Diámetro de cuerda		CE		EAC
		g	oz	Min - mm	Max - mm	EN 12841/B	EN 567	
2256	TURBOCHEST	110	3.9	8	13	•	•	•
225601	TURBOCHEST BLACK							



## LIFT

1175

UPDATED

ROPE ACCESS, TREE CLIMBING, TEAM RESCUE

Compact rope clamp with a toothless cam for gentle action on the rope. Flanges and cam constructed from aluminum alloy.

Standards:

- EN 12841/B for semi-static ropes ranging from 10 to 13 mm.
- EN 567 for semi-static and dynamic ropes ranging from 8 to 13 mm.

**UPDATE 2024:** maximum user's weight increased to 120 kg.

Bloqueador compacto para cuerdas. Leva sin dientes que evita el desgaste prematuro de la cuerda.

Bridas y leva de aleación de aluminio.

Certificado conforme a la EN 12841/B para cuerdas semiestáticas de 10 a 13 mm y conforme a la EN 567 para cuerdas de 8 a 13 mm.

**UPDATE 2024:** peso máximo de uso incrementado a 120 kg.

Ref.	Product name Nombre del producto	Weight Peso		Rope diameter Diámetro de cuerda		CE	
		g	oz	Min - mm	Max - mm	EN 12841/B	EN 567
1175	LIFT	95	3.4	8	13	•	•



## STANDARD AIDER

3041C

NEW

ROPE ACCESS, TREE CLIMBING, TEAM RESCUE

Foot loop equipped with 5 alternating steps, made of 25 mm webbing. Steps stay open thanks to double layer webbing construction. The triple top loop point provides different possibilities for fastening. Bottom accessory loop. Length: 172 cm.

Estribo de cinco peldaños alternos, fabricado con cinta de 25 mm.

Los peldaños permanecen abiertos gracias a la confección de la cinta de doble capa.

El anillo superior triple permite distintas posibilidades de enganche.

Anillo inferior para accesorios. Longitud 172 cm.

Ref.	Weight Peso		Length Longitudes	Strength Resistencia
	g	oz	cm	kN
3041C	181	6.4	172	10

## PULLER FOR TURBOCHEST / SOLO 2

0778 10 pcs

Spare pull tabs for the Solo 2 and Turbochest ascenders. Sold in packs of 10 pcs.

Tirete de repuesto para Solo 2 e Turbochest, 10 unidades.



Ref.	Weight Peso	
	g	oz
0778	1	0.1

## TURBOLOOP

0726

ROPE ACCESS, TREE CLIMBING, TEAM RESCUE

Foot loop for use in rope ascent. Steel buckle allows for quick adjustment from 95 to 150 cm.

Also features a tensioning strap to secure the foot and a reinforced main attachment point.

Pedal para usar en ascenso vertical. Ajuste rápido de la longitud mediante hebilla de acero, de 95 a 150 cm.

Cinta de cierre en el pie, punto de anclaje reforzado.

Ref.	Weight Peso		Length Longitudes	Strength Resistencia
	g	oz	cm	kN
0726	120	4.2	95-150	5



## TURBOFOOT EVO

3261 Right  
3262 Left

UPDATED

ROPE ACCESS, TREE CLIMBING

The beloved Turbofoot ascender gets an upgrade with the Turbofoot Evo.

Integrated rollers deliver incomparable efficiency during climbing and low wear-and-tear on both the rope and on the ascender itself. Can be used in two different modes with the flick of a switch: free the cam to allow for immediate insertion and removal or lock the cam to prevent the possibility of accidental releases.

The fastening straps adapt to any type of boot with auto-locking buckles for fast and secure adjustment.

Mud and dirt can exit through special holes in the cam to help prevent build-up.

Aluminum alloy main body. Precision cast stainless steel cam.

Can also be used as a progress capture pulley (for material recovery purposes only, 50 kg max).

For ropes from 8 to 13 mm.

ATTENTION: the Turbofoot is intended for progression only and cannot be used as a life safety attachment.

**UPDATE 2024:** improvement of the fastening straps system for easier adjustment.

Turbofoot, el conocido bloqueador para pie, evoluciona hacia el Turbofoot Evo con características innovadoras.

El sistema de poleas ofrece una eficiencia incomparable durante el ascenso y un bajo desgaste tanto de la cuerda como del propio bloqueador.

Se puede utilizar en dos modos diferentes, que se pueden seleccionar mediante el botón: leva libre para la inserción y extracción inmediata, o leva bloqueada para evitar la posibilidad de una liberación accidental.

Las cintas de fijación se adaptan perfectamente a todo tipo de bota y las hebillas están diseñadas para un ajuste rápido y estable.

Orificios de drenaje para barro y suciedad en la leva.

Cuerpo de aleación de aluminio, leva de acero inoxidable microfundido.

También se puede utilizar como polea de bloqueo (solo para fines de recuperación de materiales, 50 kg máx.).

Para cuerdas de 8 a 13 mm.

ATENCIÓN: Turbofoot está pensado únicamente para desplazarse, no se puede utilizar para fines de seguridad.

**UPDATE 2024:** sistema de cintas de fijación mejorado para facilitar el ajuste.



3261  
right/derecho



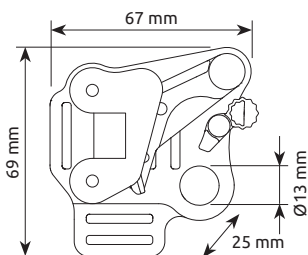
Video: Turbofoot Evo



3262  
left/izquierdo



HAULING



50 kg  
MAX



Ref.	Product name Nombre del producto	Weight Peso		Rope diameter Diámetro de cuerda	
		g	oz	Min - mm	Max - mm
3261	TURBOFOOT EVO RIGHT	150	5.3	8	13
3262	TURBOFOOT EVO LEFT				

## SPARE WEBBING FOR TURBOFOOT

0776 Right  
0777 Left

UPDATED

Spare webbing harness for Turbofoot ascenders. Available in right and left.

**UPDATE 2024:** improvement of the fastening straps system for easier adjustment.

Cinta de repuesto para Turbofoot, disponible derecha e izquierda.

**UPDATE 2024:** sistema de cintas de fijación mejorado para facilitar el ajuste.



Ref.	Weight Peso	
	g	oz
0776	50	1.8
0777	50	1.8



Turboknee System  
+ Tree Access ANSI XT  
**3127 + 3124**



Turboknee System  
+ Tree Access SRT Chest  
+ Tree Access ANSI ST / Tree Access Evo  
**3127 + 3126 + 3125 / 2163T**

## TURBOKNEE SYSTEM

3127

PAT. PEND.

### TREE CLIMBING

Incredibly efficient knee ascender system for SRT tree climbing. Equipped with the Turbochest rope clamp that features two rollers that help with climbing efficiency by making the upward glide much smoother.

The foot-loop is made from robust 4 mm cord and is fully adjustable in length.

The high-quality bungee cord delivers immediate reaction during progression and can be installed into the special routing points on the chest parts of the Tree Access SRT Chest and Tree Access XT harnesses, or it can be rigged to any tree climbing harness.

**WARNING:** the Turboknee System is a climbing aid device for progression only and must never be used to for life safety functions.

Un sistema bloqueador de rodilla increíblemente eficaz para las operaciones con técnica SRT en la arboricultura.

Equipado con el ascensor Turbochest, equipado con poleas para una incomparable fluidez de ascenso.

El pedal está fabricado con un robusto cordino de 4 mm y es totalmente ajustable en longitud.

El cordino elástico de alta calidad permite una respuesta inmediata durante el desplazamiento y puede instalarse dentro de los alojamientos de los arneses Tree Access SRT Chest y Tree Access XT, o fijarse a cualquier arnés de arboricultura.

**ATENCIÓN:** Turboknee System ha sido fabricado solo para el desplazamiento, nunca debe ser usado como medio de seguridad.

Ref.	Product name Nombre del producto	Weight Peso		Rope diameter Diámetro de cuerda	
		g	oz	Min - mm	Max - mm
3127	TURBOKNEE SYSTEM	170	6.0	8	13

## TURBOKNEE FOOTLOOP

3128

TREE CLIMBING



Spare foot-loop for the Turboknee System can be installed to the Turbochest ascender using a girth hitch. The foot-loop is made from robust 4 mm cord and is fully adjustable in length.

Pedal de repuesto para Turboknee System, fácil de fijar por ajuste al bloqueador Turbochest. Está fabricado con un robusto cordino de 4 mm y es totalmente ajustable en longitud.

Ref.	Product name Nombre del producto	Weight Peso	
		g	oz
3128	TURBOKNEE FOOTLOOP	28	1.0

## TURBOKNEE BUNGEE

3129

TREE CLIMBING



Spare bungee for the Turboknee System. Comes equipped with connecting carabiner (not PPE). The high-quality bungee cord delivers immediate reaction during progression and can be installed into the special routing points on the chest parts of the Tree Access SRT Chest and Tree Access XT harnesses, or it can be rigged to any tree climbing harness.

Elástico de repuesto para Turboknee System, equipado con mosquetón terminal (no EPP).

El cordino elástico de alta calidad permite una respuesta inmediata durante el desplazamiento y puede instalarse dentro de los alojamientos de los arneses Tree Access SRT Chest y Tree Access XT, o fijarse a cualquier arnés de arboricultura.

Ref.	Product name Nombre del producto	Weight Peso	
		g	oz
3129	TURBOKNEE BUNGEE	32	1.1



The tester Giorgio Fiori during the controlled felling operations of a huge Cedrus Atlantica 26 m high and with a circumference at the base of 5 m. El tester Giorgio Fiori durante la tala controlada de un enorme Cedrus Atlantica de 26 m de altura y 5 m de circunferencia en la base. Rossino, Italy (courtesy of [www.thegreencorner.it](http://www.thegreencorner.it) and AM Giardini, ph. Luca Granfors).



## TURBOSPUR SYSTEM

3501

NEW

PAT. PEND.

### TREE CLIMBING

The Turbospur System allows for the installation of the Turbochest ascender on tree climbing spurs. The fastening system uses an aluminum alloy bar and an adjustable cord loop that allows for two different positions of the ascender: either as a knee ascender or as a foot ascender. **WARNING:** the Turbospur System is a climbing aid device for progression only and must never be used for life safety functions.

Turbospur System permite instalar fácilmente el bloqueador Turbochest en los crampones para arboricultores. El sistema de fijación, compuesto por una barra de aleación de aluminio y un anillo de cordino ajustable, permite montar el bloqueador en dos posiciones: un único Turbospur System puede configurarse como bloqueador de rodilla o de pie, mientras que dos de ellos montados en un par de crampones ofrecen la posibilidad de utilizar ambas configuraciones al mismo tiempo. **ATENCIÓN:** Turbospur System ha sido fabricado solo para la progresión, nunca debe ser usado como medio de seguridad.



Ref.	Product name Nombre del producto	Weight Peso		Rope diameter Diámetro de cuerda	
		g	oz	Min - mm	Max - mm
3501	TURBOSPUR SYSTEM	160	5.6	8	13



## TURBOSPUR LOOP

3502

NEW

Spare cord loop and aluminum alloy bar for the Turbospur System, can be easily installed on the Turbochest ascender.

Anillo de cordino y barra de aluminio para Turbospur System, que se fija fácilmente al bloqueador Turbochest.

Ref.	Product name Nombre del producto	Weight Peso	
		g	oz
3502	TURBOSPUR LOOP	50	1.8

## TURBOLOCK

3185  
318503 Black

ROPE ACCESS, TREE CLIMBING, TEAM RESCUE, SELF RESCUE, CONFINED

The Turbolock is a progress capture pulley designed to be exceptionally compact, robust and efficient. Specifically contoured for operation with one hand. The locking mechanism for opening and closing allows the rope to be inserted without removing the device from the anchor and it cannot be opened when the pulley is loaded to prevent accidental openings during use.

Toothed cam is designed for an immediate and strong grab on ropes from 8 to 13 mm.

The cam is enabled and disabled with a switch that is protected inside the flanges to prevent accidental activations. One movement to open the cam for easier insertion or removal of the rope or to use the device as a non-locking simple pulley. Two movements to enable the cam.

The two attachment points (main attachment point and the becket hole) allow for the rotation of carabiners for maximum ease of use.

Large diameter sheave with sealed ball bearings for very high efficiency (95%).

Robust construction features hot forged side plates, precision milled aluminum alloy sheave, and stainless steel cam, rivets and pins.

Turbolock es la polea de bloqueo que mejor combina compacidad, funcionalidad y resistencia.

El innovador diseño de las bridas y del sistema de apertura está pensado para facilitar el uso con una sola mano: permite instalar la cuerda incluso cuando la polea está conectada al anclaje y garantiza la máxima seguridad al evitar cualquier posibilidad de apertura bajo carga.

La leva dentada proporciona un agarre inmediato y eficaz en cuerdas de 8 a 13 mm.

El mecanismo de funcionamiento de la leva, bien protegido en el interior de las bridas, se caracteriza por la sencillez de un solo movimiento para abrir la leva y la seguridad de dos movimientos para activar la función de bloqueo en la cuerda.

El punto de conexión inferior, al igual que el principal, es muy amplio y permite la rotación completa de los mosquetones en su interior.

El gran diámetro de la polea y el movimiento de los rodamientos de bolas proporcionan una excelente eficiencia de rotación (95% de eficiencia).

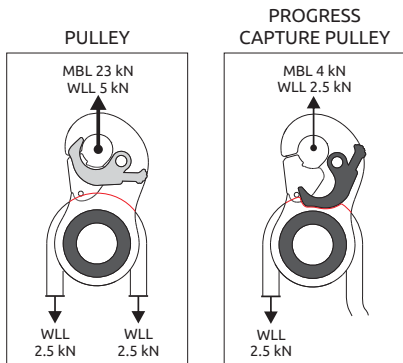
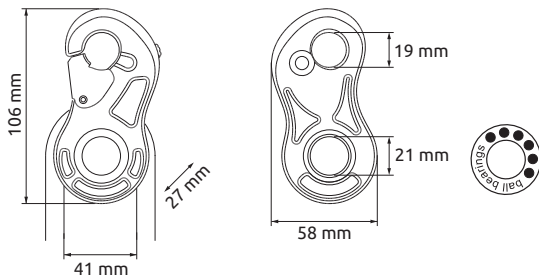
Los materiales de construcción utilizados completan las características de Turbolock con una robustez incomparable: bridas forjadas en caliente y rueda de aleación de aluminio, leva y pasadores de acero inoxidable.



### TURBOLOCK BLACK

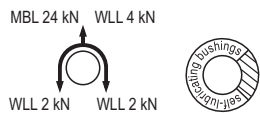
318503 Pag. 283

BLACK LINE



Video: Turbolock

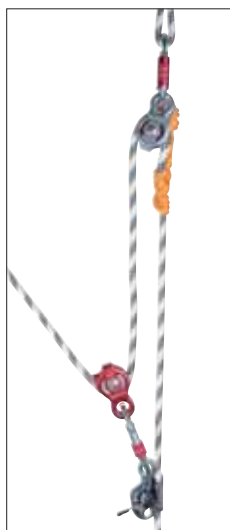
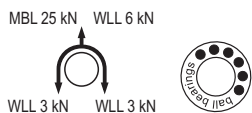
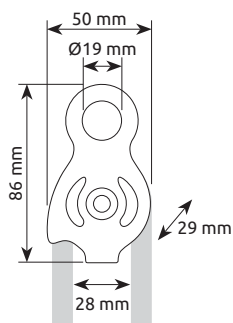
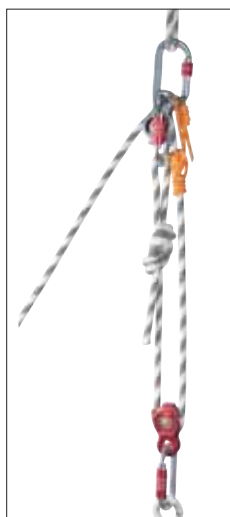
Ref.	Product name Nombre del producto	Weight Peso		Inner sheave diameter Diámetro de roce interior	Rope diameter Diámetro de cuerda	Working load max Carga de trabajo max		Breaking load Carga de rotura		CE			EAC
		g	oz			kN	LBF	kN	LBF	EN 12278	EN 567	EN 12841/B	
3185	TURBOLOCK	198	7.0	41	8 - 13	2.5 kN x 2 = 5 kN	562 LBF x 2 = 1124 LBF	23	5620	•	•	•	•
318503	TURBOLOCK BLACK												



### SPHINX BLACK

215203 Pag. 284

BLACK LINE



## SPHINX

2152  
215203 Black

### GENERAL, SELF RESCUE

An ultra slim, highly functional fixed pulley. The main attachment point allows for full rotation of the carabiner. For use with ropes up to 13 mm. Prusik minding, the self-locking knot can be installed on one side. Self-lubricated bushings are sufficient for light applications at low speed. Efficiency: 80%. Aluminum alloy body and wheel, stainless steel axle.

Polea con bridas fijas ultracompacta.

Excelente facilidad de manejo: espesor reducido al mínimo y amplio orificio que permite el paso de la tuerca del mosquetón. Para cuerdas de hasta 13 mm.

Posibilidad de uso con nudo autobloqueante Prusik, se puede instalar en un lado.

Rotación en cojinetes autolubricantes: la solución ideal para usos ligeros a bajas velocidades. Rendimiento: 80%.

Cuerpo y rueda de aleación de aluminio, eje de acero inoxidable.



Video: Sphinx, Sphinx Pro

## SPHINX PRO

2153

### ROPE ACCESS, TREE CLIMBING, TEAM RESCUE

An ultra slim, highly functional fixed pulley. The main attachment point allows for full rotation of the carabiner. For use with ropes up to 13 mm. Prusik minding, the self-locking knot can be installed on one side. Sealed ball bearings for high efficiency and intensive use at high speed. Efficiency: 92%. Aluminum alloy body and wheel, stainless steel axle.

Polea con bridas fijas ultracompacta.

Excelente facilidad de manejo: espesor reducido al mínimo y amplio orificio que permite el paso de la tuerca del mosquetón. Para cuerdas de hasta 13 mm.

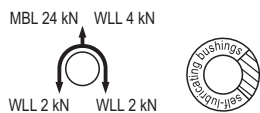
Posibilidad de uso con nudo autobloqueante Prusik, se puede instalar en un lado.

Rotación en cojinetes de bolas: alta eficiencia en uso intensivo y a altas velocidades. Rendimiento: 92%.

Cuerpo y rueda de aleación de aluminio, eje de acero inoxidable.

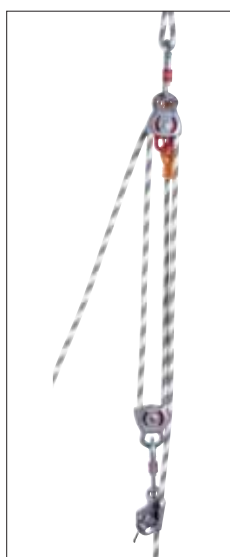
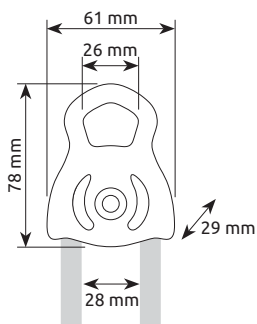
Ref.	Product name Nombre del producto	Weight Peso		Inner sheave diameter Diámetro de roce interior	Rope diameter Diámetro de cuerda	Working load max Carga de trabajo max		Breaking load Carga de rotura		CE	EAC
		g	oz			mm	Max - mm	kN	LBF		
2152	SPHINX	95	3.4	28	13	2 kN x 2 = 4 kN	450 LBF x 2 = 900 LBF	24	5396	•	•
215203	SPHINX BLACK										
2153	SPHINX PRO	85	3.0	28	13	3 kN x 2 = 6 kN	675 LBF x 2 = 1349 LBF	25	5620	•	•





**TETHYS BLACK**  
215403 Pag. 284

BLACK LINE



## TETHYS

2154  
215403 Black

GENERAL, SELF RESCUE

A compact and lightweight pulley with rotating flanges and a large attachment point that accommodates two carabiners. For use with ropes up to 13 mm. Prusik minding, the self-locking knot can be installed on both sides. Self-lubricated bushings are sufficient for light applications at low speed. Efficiency: 80%. Aluminum alloy body and wheel, stainless steel axle.

Polea compacta y ligera.

Bridas móviles, orificio de anclaje para dos mosquetones. Para cuerdas de hasta 13 mm.

Posibilidad de uso con nudo autobloqueante Prusik, se puede instalar en ambos lados.

Rotación en cojinetes autolubrificantes: la solución ideal para usos ligeros a bajas velocidades. Rendimiento: 80%.

Cuerpo y rueda de aleación de aluminio, eje de acero inoxidable.



Video: Tethys, Tethys Pro

## TETHYS PRO

2155

ROPE ACCESS, TREE CLIMBING, TEAM RESCUE

A compact and lightweight pulley with rotating flanges and a large attachment point that accommodates two carabiners. For use with ropes up to 13 mm. Prusik minding, the self-locking knot can be installed on both sides. Sealed ball bearings for high efficiency and intensive use at high speed. Efficiency: 92%. Aluminum alloy body and wheel, stainless steel axle.

Polea compacta y ligera.

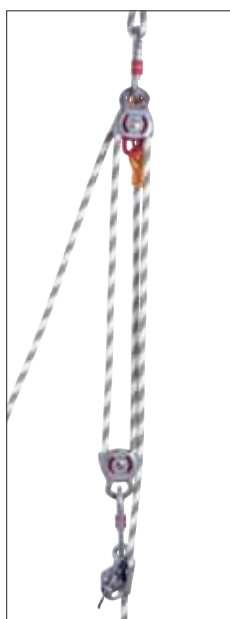
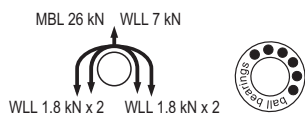
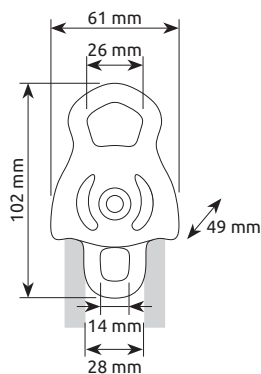
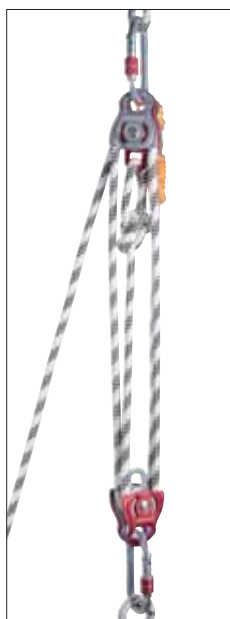
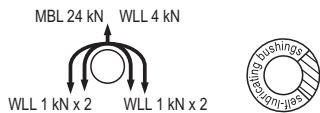
Bridas móviles, orificio de anclaje para dos mosquetones. Para cuerdas de hasta 13 mm.

Posibilidad de uso con nudo autobloqueante Prusik, se puede instalar en ambos lados.

Rotación en cojinetes de bolas: alta eficiencia en uso intensivo y a altas velocidades. Rendimiento: 92%.

Cuerpo y rueda de aleación de aluminio, eje de acero inoxidable.

Ref.	Product name Nombre del producto	Weight Peso		Inner sheave diameter Diámetro de roce interior	Rope diameter Diámetro de cuerda	Working load max Carga de trabajo max		Breaking load Carga de rotura		CE EN 12278	EAC
		g	oz			mm	Max - mm	kN	LBF		
2154	TETHYS	100	3.5	28	13	2 kN x 2 = 4 kN	450 LBF x 2 = 900 LBF	24	5396	•	•
215403	TETHYS BLACK										
2155	TETHYS PRO	90	3.2	28	13	3 kN x 2 = 6 kN	675 LBF x 2 = 1349 LBF	25	5620	•	•



## DRYAD 2156

### GENERAL, SELF RESCUE

Compact double pulley for block-and-tackle systems. Main attachment point accommodates two carabiners and the becket features a bottom attachment point for linking components in a block-and-tackle system. For use with ropes up to 13 mm. Prusik minding, the self-locking knot can be installed on both sides of both wheels. Self-lubricated brass bushings are sufficient for light applications at low speed. Efficiency: 80%. Aluminum alloy body and wheels, stainless steel axle.

Polea doble compacta, para realizar aparejos. Doble rueda, orificio de anclaje para dos mosquetones, orificio secundario inferior. Para cuerdas de hasta 13 mm. Posibilidad de uso con nudo autobloqueante Prusik, se puede instalar en ambos lados y en ambas ruedas. Rotación en cojinetes autolubricantes: la solución ideal para usos ligeros a bajas velocidades. Rendimiento: 80%. Cuerpo y ruedas de aleación de aluminio, eje de acero inoxidable.



Video: Dryad, Dryad Pro

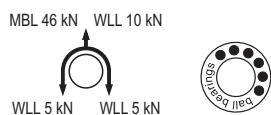
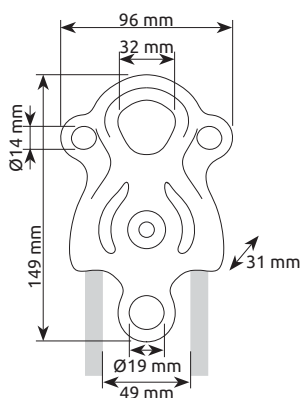
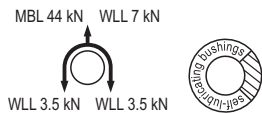
## DRYAD PRO 2157

### ROPE ACCESS, TREE CLIMBING, TEAM RESCUE

Compact double pulley for block-and-tackle systems. Main attachment point accommodates two carabiners and the becket features a bottom attachment point for linking components in a block-and-tackle system. For use with ropes up to 13 mm. Prusik minding, the self-locking knot can be installed on both sides of both wheels. Sealed ball bearings for high efficiency and intensive use at high speed. Efficiency: 92%. Aluminum alloy body and wheels, stainless steel axle.

Polea doble compacta, para realizar aparejos. Doble rueda, orificio de anclaje para dos mosquetones, orificio secundario inferior. Para cuerdas de hasta 13 mm. Posibilidad de uso con nudo autobloqueante Prusik, se puede instalar en ambos lados y en ambas ruedas. Rotación en cojinetes de bolas: alta eficiencia en uso intensivo y a altas velocidades. Rendimiento: 92%. Cuerpo y ruedas de aleación de aluminio, eje de acero inoxidable.

Ref.	Product name Nombre del producto	Weight Peso		Inner sheave diameter Diámetro de roce interior	Rope diameter Diámetro de cuerda	Working load max Carga de trabajo max		Breaking load Carga de rotura		CE	EAC
		g	oz			mm	Max - mm	kN	LBF		
2156	DRYAD	170	6.0	28	13	1 kN x 4 = 4 kN	225 LBF x 4 = 900 LBF	24	5396	•	•
2157	DRYAD PRO	155	5.5	28	13	1.8 kN x 4 = 7 kN	405 LBF x 4 = 1574 LBF	26	5845	•	•



## NAIAD 2158

### GENERAL, SELF RESCUE

A high strength multifunctional pulley for heavy hauling and complex operations. Features a large wheel, a main attachment point that accommodates three carabiners, a large bottom attachment point, and two secondary attachment points on the sides for linking, positioning and attaching progress capture systems. For use with ropes up to 16 mm. Prusik minding, the self-locking knot can be installed on both sides. Self-lubricated bushings are sufficient for light applications at low speed. Efficiency: 90%. Aluminum alloy body and wheel, stainless steel axle.

Polea multifunción de alta resistencia. Para realizar aparejos y para maniobras complejas. Rueda de diámetro grande. Orificio de anclaje principal para tres mosquetones, dos orificios secundarios laterales y uno inferior agrandado. Para cuerdas de hasta 16 mm. Posibilidad de uso con nudo autobloqueante Prusik, se puede instalar en ambos lados. Rotación en cojinetes autolubricantes: la solución ideal para usos ligeros a bajas velocidades. Rendimiento: 90%. Cuerpo y rueda de aleación de aluminio, eje de acero inoxidable.



Video: Naiad, Naiad Pro

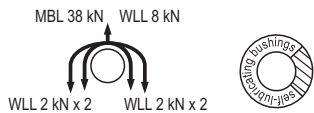
## NAIAD PRO 2159

### ROPE ACCESS, TREE CLIMBING, TEAM RESCUE

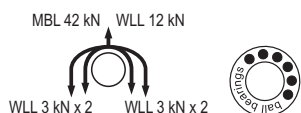
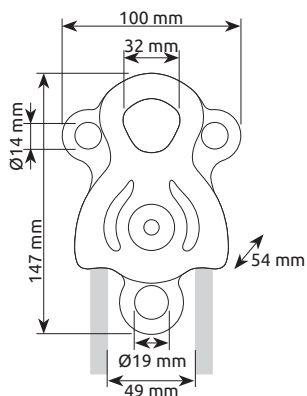
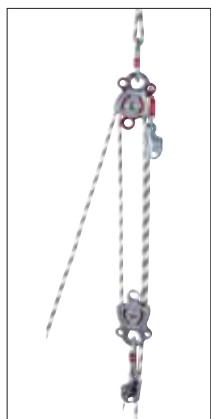
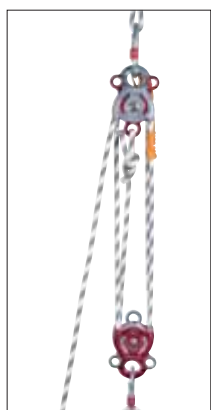
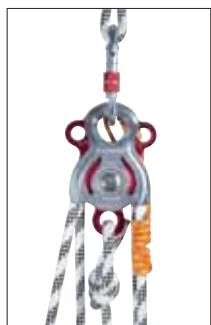
A high strength multifunctional pulley for heavy hauling and complex operations. Features a large wheel, a main attachment point that accommodates three carabiners, a large bottom attachment point, and two secondary attachment points on the sides for linking, positioning and attaching progress capture systems. For use with ropes up to 16 mm. Prusik minding, the self-locking knot can be installed on both sides. Sealed ball bearings for high efficiency and intensive use at high speed. Efficiency: 97%. Aluminum alloy body and wheel, stainless steel axle.

Polea multifunción de alta resistencia. Para realizar aparejos y para maniobras complejas. Rueda de diámetro grande. Orificio de anclaje principal para tres mosquetones, dos orificios secundarios laterales y uno inferior agrandado. Para cuerdas de hasta 16 mm. Posibilidad de uso con nudo autobloqueante Prusik, se puede instalar en ambos lados. Rotación en cojinetes de bolas: alta eficiencia en uso intensivo y a altas velocidades. Rendimiento: 97%. Cuerpo y rueda de aleación de aluminio, eje de acero inoxidable.

Ref.	Product name Nombre del producto	Weight Peso		Inner sheave diameter Diámetro de roce interior	Rope diameter Diámetro de cuerda	Working load max Carga de trabajo max		Breaking load Carga de rotura		CE EN 12278	EAC
		g	oz			kN	LBF	kN	LBF		
2158	NAIAD	280	9.9	49	16	3.5 kN x 2 = 7 kN	787 LBF x 2 = 1574 LBF	44	9892	•	•
2159	NAIAD PRO	300	10.6	49	16	5 kN x 2 = 10 kN	1124 LBF x 2 = 2248 LBF	46	10351	•	•



**JANUS BLACK**  
216003 Pag. 284  
**BLACK LINE**



## JANUS

### 2160

### 216003 Black

#### GENERAL, SELF RESCUE

A high strength multifunctional double pulley for block-and-tackle systems and complex operations. Features large wheels, a main attachment point that accommodates three carabiners, and a large becket with a large bottom attachment point and two secondary attachment points on the sides for linking, positioning and attaching progress capture systems. For use with ropes up to 16 mm. Prusik minding, the self-locking knot can be installed on both sides of both wheels. Self-lubricated bushings are sufficient for light applications at low speed. Efficiency: 90%. Aluminum alloy body and wheels, stainless steel axle.

Polea doble multifunción de alta resistencia. Para realizar aparejos y para maniobras complejas.

Ruedas de diámetro grande. Orificio de anclaje principal para tres mosquetones, dos orificios secundarios laterales y uno inferior agrandado. Para cuerdas de hasta 16 mm.

Posibilidad de uso con nudo autobloqueante Prusik, se puede instalar en ambos lados y en ambas ruedas.

Rotación en cojinetes autolubricantes: la solución ideal para usos ligeros a bajas velocidades. Rendimiento: 90%.

Cuerpo y rueda de aleación de aluminio, eje de acero inoxidable.



Video: Janus, Janus Pro

## JANUS PRO

### 2161

#### ROPE ACCESS, TREE CLIMBING, TEAM RESCUE

A high strength multifunctional double pulley for block-and-tackle systems and complex operations. Features large wheels, a main attachment point that accommodates three carabiners, and a large becket with a large bottom attachment point and two secondary attachment points on the sides for linking, positioning and attaching progress capture systems. For use with ropes up to 16 mm. Prusik minding, the self-locking knot can be installed on both sides of both wheels. Sealed ball bearings for high efficiency and intensive use at high speed. Efficiency: 97%. Aluminum alloy body and wheels, stainless steel axle.

Polea doble multifunción de alta resistencia. Para realizar aparejos y para maniobras complejas.

Ruedas de diámetro grande. Orificio de anclaje principal para tres mosquetones, dos orificios secundarios laterales y uno inferior agrandado. Para cuerdas de hasta 16 mm.

Posibilidad de uso con nudo autobloqueante Prusik, se puede instalar en ambos lados y en ambas ruedas.

Rotación en cojinetes de bolas: alta eficiencia en uso intensivo y a altas velocidades. Rendimiento: 97%.

Cuerpo y rueda de aleación de aluminio, eje de acero inoxidable.

Ref.	Product name Nombre del producto	Weight Peso		Inner sheave diameter Diámetro de roce interior	Rope diameter Diámetro de cuerda	Working load max Carga de trabajo max		Breaking load Carga de rotura		CE	EAC
		g	oz			mm	Max - mm	kN	LBF		
2160	JANUS	400	14.1	49	16	2 kN x 4 = 8 kN	450 LBF x 4 = 1800 LBF	38	8543	•	•
216003	JANUS BLACK	400	14.1	49	16	2 kN x 4 = 8 kN	450 LBF x 4 = 1800 LBF	38	8543	•	•
2161	JANUS PRO	425	15.0	49	16	3 kN x 4 = 12 kN	675 LBF x 4 = 2698 LBF	42	9442	•	•



**FLYTE**  
3121

TEAM RESCUE, ROPE ACCESS, TREE CLIMBING

Linear double pulley specifically designed for crossing cables and zip lines.

Sealed ball bearings for low friction and high speed (max 20 m/s). Aluminum alloy main body and stainless steel wheels.

Accommodates ropes up to 13 mm and steel cables up to 12 mm in diameter.

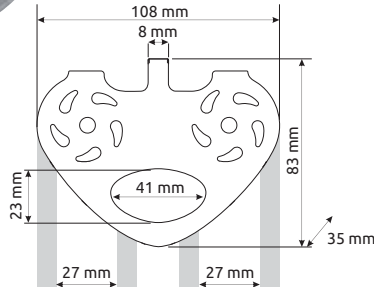
Large main attachment hole and secondary connection point on top.

Doble polea en línea diseñada específicamente para su uso en tirocinas.

Movimiento sobre cojinetes de bolas sellados, para una baja fricción y alta velocidad (20 m/s máx.). Estructura de aleación de aluminio y ruedas de acero inoxidable.

Se puede utilizar con cuerdas de hasta 13 mm de diámetro y cable metálico de hasta 12 mm. Equipada con un gran orificio de anclaje principal y un punto de conexión secundario superior.

MBL 20 kN WLL 10 kN



Ref.	Product name Nombre del producto	Weight Peso		Inner sheave diameter Diámetro de roce interior	Rope diameter Diámetro de cuerda	Cable diameter Diámetro del cable	Working load max Carga de trabajo max		Breaking load Carga de rotura		CE EN 12278
		g	oz				kN	LBF	kN	LBF	
3121	FLYTE	280	9.9	27	13	12	10	2248	20	4497	•



**ANDRY**  
0108

GENERAL

A light-duty steel pulley designed to be used for tensioning safety nets.

For use with ropes up to 12 mm in diameter.

Efficiency: 70%.

Carbon steel body and axle, polyamide wheel.

Polea para el tensado de redes de seguridad.

Para cuerdas de diámetros de hasta 12 mm.

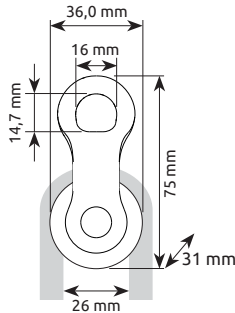
Rendimiento: 70%.

Cuerpo de acero, polea de poliamida.

MBL 22 kN WLL 3 kN



WLL 1.5 kN WLL 1.5 kN



Ref.	Product name Nombre del producto	Weight Peso		Inner sheave diameter Diámetro de roce interior	Rope diameter Diámetro de cuerda	Working load max Carga de trabajo max		Breaking load Carga de rotura		CE EN 12278
		g	oz			kN	LBF	kN	LBF	
0108	ANDRY	100	3.5	26	12	1.5 kN x 2 = 3 kN	337 LBF x 2 = 674 LBF	22	4946	•



**NIC**  
0109

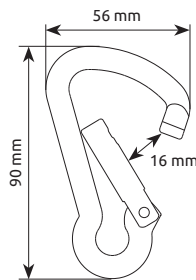
GENERAL

A compact steel connector specifically designed to be used with the Andry pulley for tensioning safety nets.

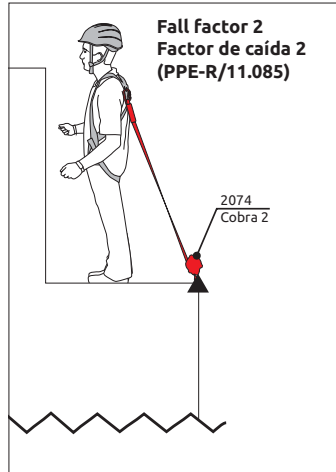
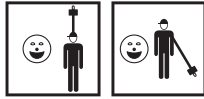
Not certified for fall protection.

Mosquetón de acero de carbono para usar combinado con la polea Andry en el tensado de redes de seguridad.

No se debe utilizar en sistemas anticaída.



Ref.	Product name Nombre del producto	Weight Peso		Breaking load Carga de rotura	
		g	oz	kN	LBF
0109	NIC	100	3.5	10	2248



## COBRA 2

2074

UPDATED

### CONSTRUCTION, PLATFORMS

Self-retracting fall arrester certified for use overhead or at foot level with fall factor up to 2. Maximum length of 165 cm without connectors (200 cm is the maximum allowed length with connectors). 46 mm polyester webbing with a breaking strength of 15 kN is protected by a durable ABS cover. Complete with locking steel connector and integrated shock absorber.

**UPDATE 2024:** maximum user's weight increased to 110 kg, also for fall factor 2 use (PPE-R/11.085).

Dispositivo retráctil anticaídas. También se puede utilizar en situaciones de trabajo para prevenir un factor de caída 2. Longitud de 165 cm sin conectores (longitud máxima de conexión de 200 cm). Cinta de poliéster de 46 mm, resistencia a la rotura 15 kN. Con absorbedor de energía, sistema de conexión rotativa, mosquetón ovalado. Cubierta de protección de ABS.

**UPDATE 2024:** peso máximo de uso incrementado a 110 kg, también para uso en factor de caída 2 (PPE-R/11.085).

Ref.	Product name Nombre del producto	Weight Peso		Working load Max Carga de trabajo Max	CE	Fall Factor 2 PPE-R/11.085	EAC
		kg	oz				
2074	COBRA 2 m	1.02	36.2	110	EN 360		



## COBRA 6

2075

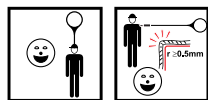
### CONSTRUCTION, TOWERS/INDUSTRY

Self-retracting fall arrester with webbing length of 6 m. 20 mm polyamide webbing with a breaking strength of 15 kN is protected by a durable ABS cover. Complete with auto-locking swivel connector and integrated shock absorber.

Dispositivo retráctil anticaídas, cinta de 6 m de longitud. Cinta de poliamida de 20 mm, carga de rotura 15 kN.

Con absorbedor de energía y conector giratorio. Cubierta de protección de ABS.

Ref.	Product name Nombre del producto	Weight Peso		Working load Max Carga de trabajo Max	CE	EAC
		kg	oz			
2075	COBRA 6 m	1.85	65.3	120	EN 360	



2076V  
10 m V



3137  
10 m V+H

## COBRA 10

2076V 10 m V

NEW

3137 10 m V+H

ROOFS, CONSTRUCTION, CONFINED, TOWERS/INDUSTRY

Self-retracting fall arrester with a cable length of 10 m.  
Two versions available:

- ref.2076V, vertical use only;
- ref.3137, vertical and horizontal/inclined use with an external energy absorber.

Galvanized steel cable with a breaking strength of 12 kN is protected by a durable ABS cover.

Complete with auto-locking swivel connector and internal mechanical energy absorbing system.

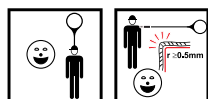
Dispositivo anticaídas retráctil, longitud del cable 10 m.

Dos versiones disponibles:

- art.2076V, solo uso vertical;
- art.3137, uso vertical y horizontal/inclinado, gracias al absorbedor de energía externo.

Cable de acero galvanizado, carga de rotura 12 kN. Equipado con absorbedor de energía integrado en el interior del mecanismo y eslabón giratorio. Carcasa protectora de ABS.

Ref.	Product name Nombre del producto	Weight Peso		Working load Max Carga de trabajo Max	CE	PPE-R/11.060	EN 360	EN 360	EN 360
		kg	oz						
2076V	COBRA 10 m V	4.8	169.4	140	•		•	•	•
3137	COBRA 10 m V+H	5.7	201.2	120	•	•	•	•	•



2077V  
15 m V



3138  
15 m V+H

## COBRA 15

2077V 15 m V

NEW

3138 15 m V+H

ROOFS, CONSTRUCTION, CONFINED, TOWERS/INDUSTRY

Self-retracting fall arrester with a cable length of 15 m.  
Two versions available:

- ref.2077V, vertical use only;
- ref.3138, vertical and horizontal/inclined use with an external energy absorber.

Galvanized steel cable with a breaking strength of 12 kN is protected by a durable ABS cover.

Complete with auto-locking swivel connector and internal mechanical energy absorbing system.

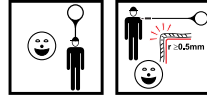
Dispositivo anticaídas retráctil, longitud del cable 15 m.

Dos versiones disponibles:

- art.2077V, solo uso vertical;
- art.3138, uso vertical y horizontal/inclinado, gracias al absorbedor de energía externo.

Cable de acero galvanizado, carga de rotura 12 kN. Equipado con absorbedor de energía integrado en el interior del mecanismo y eslabón giratorio. Carcasa protectora de ABS.

Ref.	Product name Nombre del producto	Weight Peso		Working load Max Carga de trabajo Max	CE	PPE-R/11.060	EN 360	EN 360	EN 360
		kg	oz						
2077V	COBRA 15 m V	7.0	247.1	140	•		•	•	•
3138	COBRA 15 m V+H	7.8	275.3	120	•	•	•	•	•



2078V  
20 m V



3139  
20 m V+H

## COBRA 20

2078V 20 m V  
3139 20 m V+H

NEW

CONFINED, ROOFS, CONSTRUCTION, TOWERS/INDUSTRY

Self-retracting fall arrester with a cable length of 20 m.  
Two versions available:

- ref.2078V, vertical use only;
- ref.3139, vertical and horizontal/inclined use with an external energy absorber.

Galvanized steel cable with a breaking strength of 12 kN is protected by a durable ABS cover.

Complete with auto-locking swivel connector and internal mechanical energy absorbing system.

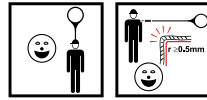
Dispositivo anticaídas retráctil, longitud del cable 20 m.

Dos versiones disponibles:

- art.2078V, solo uso vertical;
- art.3139, uso vertical y horizontal/inclinado, gracias al absorbedor de energía externo.

Cable de acero galvanizado, carga de rotura 12 kN. Equipado con absorbedor de energía integrado en el interior del mecanismo y eslabón giratorio. Carcasa protectora de ABS.

Ref.	Product name Nombre del producto	Weight Peso		Working load Max Carga de trabajo Max	CE	PPE-R/11.060	EAC
		kg	oz				
2078V	COBRA 20 m V	9.0	317.7	140	•		
3139	COBRA 20 m V+H	9.8	345.9	120	•	•	•



2099V  
30 m V



3140  
30 m V+H

## COBRA 30

2099V 30 m V  
3140 30 m V+H

NEW

CONFINED, ROOFS, CONSTRUCTION, TOWERS/INDUSTRY

Self-retracting fall arrester with a cable length of 30 m.  
Two versions available:

- ref.2099V, vertical use only;
- ref.3140, vertical and horizontal/inclined use with an external energy absorber.

Galvanized steel cable with a breaking strength of 12 kN is protected by a durable ABS cover.

Complete with auto-locking swivel connector and internal mechanical energy absorbing system.

Dispositivo anticaídas retráctil, longitud del cable 30 m.

Dos versiones disponibles:

- art.2099V, solo uso vertical;
- art.3140, uso vertical y horizontal/inclinado, gracias al absorbedor de energía externo.

Cable de acero galvanizado, carga de rotura 12 kN. Equipado con absorbedor de energía integrado en el interior del mecanismo y eslabón giratorio. Carcasa protectora de ABS.

Ref.	Product name Nombre del producto	Weight Peso		Working load Max Carga de trabajo Max	CE	PPE-R/11.060	EAC
		kg	oz				
2099V	COBRA 30 m V	12.5	441.3	140	•		
3140	COBRA 30 m V+H	13.4	473.0	120	•	•	•





## COBRA LIFT 10

3503

NEW

CONFINED, SELF RESCUE, TEAM RESCUE

Self-retracting fall arrester with a cable length of 10 m, equipped with handled mechanism for retrieval.

Can be used as a normal self-retracting fall arrester, the retrieval winch can be easily activated to safely rescue the worker in the event of an accident.

It can be installed hanging from an anchor point or fixed to the Tripods tripod legs using the special Cobra Lift Bracket (supplied separately). Swivel connector equipped with fall indicator.

Galvanized steel cable d.4.8 mm. Working load limit: 150 kg.

Aluminum protection cover.

Dispositivo anticaídas retráctil equipado con un mecanismo de recuperación por manivela, longitud del cable 10 m.

Puede utilizarse como un dispositivo anticaídas retráctil normal, el cabrestante de recuperación se activa fácilmente para rescatar de manera segura al operador tras un accidente.

Puede instalarse colgado de un punto de anclaje o fijado a las patas del trípode Tripods mediante el soporte Cobra Lift Bracket (suministrado por separado).

Conector giratorio con indicador de caída.

Cable de acero galvanizado d.4,8 mm, carga máxima de trabajo 150 kg.

Carcasa protectora de aluminio.

Ref.	Product name Nombre del producto	Weight Peso		Working load Max Carga de trabajo Max	CE	STANDARD
		kg	oz	kg	EN 360	EN 1496/B
3503	COBRA LIFT 10 m	11.8	416.5	150	•	•



## COBRA LIFT 25

3504

NEW

CONFINED, SELF RESCUE, TEAM RESCUE

Self-retracting fall arrester with a cable length of 25 m, equipped with handled mechanism for retrieval.

Can be used as a normal self-retracting fall arrester, the retrieval winch can be easily activated to safely rescue the worker in the event of an accident.

It can be installed hanging from an anchor point or fixed to the Tripods tripod legs using the special Cobra Lift Bracket (supplied separately). Swivel connector equipped with fall indicator.

Galvanized steel cable d.4.8 mm. Working load limit: 150 kg.

Aluminum protection cover.

Dispositivo anticaídas retráctil equipado con un mecanismo de recuperación por manivela, longitud del cable 25 m.

Puede utilizarse como un dispositivo anticaídas retráctil normal, el cabrestante de recuperación se activa fácilmente para rescatar de manera segura al operador tras un accidente.

Puede instalarse colgado de un punto de anclaje o fijado a las patas del trípode Tripods mediante el soporte Cobra Lift Bracket (suministrado por separado).

Conector giratorio con indicador de caída.

Cable de acero galvanizado d.4,8 mm, carga máxima de trabajo 150 kg.

Carcasa protectora de aluminio.

Ref.	Product name Nombre del producto	Weight Peso		Working load Max Carga de trabajo Max	CE	STANDARD
		kg	oz	kg	EN 360	EN 1496/B
3504	COBRA LIFT 25 m	18.7	660.1	150	•	•



## COBRA LIFT 35

3505

NEW

CONFINED, SELF RESCUE, TEAM RESCUE

Self-retracting fall arrester with a cable length of 35 m, equipped with handled mechanism for retrieval.

Can be used as a normal self-retracting fall arrester, the retrieval winch can be easily activated to safely rescue the worker in the event of an accident.

It can be installed hanging from an anchor point or fixed to the Tripos tripod legs using the special Cobra Lift Bracket (supplied separately).

Swivel connector equipped with fall indicator.

Galvanized steel cable d.4.8 mm. Working load limit: 150 kg.

Aluminum protection cover.

Dispositivo anticaídas retráctil equipado con un mecanismo de recuperación por manivela, longitud del cable 35 m.

Puede utilizarse como un dispositivo anticaídas retráctil normal, el cabrestante de recuperación se activa fácilmente para rescatar de manera segura al operador tras un accidente.

Puede instalarse colgado de un punto de anclaje o fijado a las patas del trípode Tripos mediante el soporte Cobra Lift Bracket (suministrado por separado).

Conector giratorio con indicador de caída.

Cable de acero galvanizado d.4,8 mm, carga máxima de trabajo 150 kg.

Carcasa protectora de aluminio.

Ref.	Product name Nombre del producto	Weight Peso		Working load Max Carga de trabajo Max	CE	STANDARD
		kg	oz	kg		
3505	COBRA LIFT 35 m	19.7	695.4	150	EN 360	EN 1496/B



## COBRA LIFT BRACKET

3506

NEW

CONFINED, SELF RESCUE, TEAM RESCUE

Bracket for fastening the Cobra Lift device on the legs of the Tripos tripod.

Soporte de elevación para fijar los dispositivos Cobra Lift en las patas del trípode Tripos.

Ref.	Product name Nombre del producto	Weight Peso	
		g	oz
3506	COBRA LIFT BRACKET	2200	77.7



## COBRA COVER

3263 6-10-15 m

3264 20-30 m

Waterproof cover of the Cobra retractable fall arresters for outdoor use.

Two sizes: one for Cobra 6-10-15 and one for Cobra 20-30.

Cubierta impermeable para el uso de los dispositivos anticaídas retráctiles Cobra en el exterior.

Dos tallas: una para Cobra 6-10-15 y otra para Cobra 20-30.

Ref.	Product name Nombre del producto	Weight Peso		Dimension Dimensiones
		g	oz	cm
3263	COBRA 6-10-15 m COVER	590	20.8	55x36x13
3264	COBRA 20-30 m COVER	990	34.9	70x47x17



Martyn Cilliers doing maintenance operations on the Leonardo building, using C.A.M.P. gear and the Gravity Securail.  
Martyn Cilliers realiza el mantenimiento del edificio Leonardo, utilizando equipos C.A.M.P. combinados con Gravity Securail.  
Sandton, Johannesburg, South Africa (courtesy of Gravity Gear Pty Ltd, ph. Ethan de Witt).



## TRIPPOS

3507

NEW

CONFINED, SELF RESCUE, TEAM RESCUE

Tripod for confined spaces developed for the most complex access and recovery operations, for use by up to two people simultaneously in compliance with TS 16415.

The head is equipped with two swiveling anchor points for fixing rope access adjustment devices and two pulleys that allow the combined and simultaneous use of a Tripos Lift rescue winch and a Cobra Lift self-retracting device with retrieval function (supplied separately).

Sturdy telescopic legs are easy to adjust, equipped with rotating feet and safety chain.

Adjustable height: min 135 cm, max 240 cm. Diameter: min 114 cm, max 210 cm. Overall dimensions: 23x26x175 cm. Supplied with carrying bag.

Trípode para espacios confinados desarrollado para las operaciones de acceso y recuperación más exigentes, para uso de hasta dos personas simultáneamente de conformidad con TS 16415.

Cabeza equipada con dos puntos de anclaje giratorios para la fijación de dispositivos de acceso por cuerda y dos poleas que permiten el uso combinado y simultáneo de un dispositivo de recuperación Tripos Lift y un dispositivo retráctil con función de recuperación Cobra Lift (suministrados por separado).

Patas telescópicas robustas y fácilmente ajustables con pies de apoyo giratorios y cadena de seguridad.

Altura ajustable: mín. 135 cm, máx. 240 cm. Diámetro: mín. 114 cm, máx. 210 cm. Dimensiones totales: 23x26x175 cm. Incluye bolsa de transporte.

Ref.	Product name Nombre del producto	Weight Peso		CE EN 795/B •	STANDARD TS 16415 🧑🧑
		kg	oz		
3507	TRIPPOS	20	706.0		

## TRIPOS LIFT

3508 20 m

3509 35 m

NEW

CONFINED, SELF RESCUE, TEAM RESCUE



Compact and robust rescue lifting device, can be easily installed on the Tripos tripod.  
 Positioned on the outside of the leg, it guarantees a large working space inside the tripod.  
 Mechanism with automatic locking brake and 210 mm handle, for smooth retrieval action.  
 Swivel connector equipped with fall indicator.  
 5 mm galvanized steel cable, 15 kN breaking load, 150 kg working load limit.  
 Available in two versions: 20 and 35 m.



Dispositivo de recuperación compacto y robusto, de fácil instalación en el trípode Tripos.  
 Al poder colocarse fuera de la pata, proporciona un amplio espacio de trabajo dentro del trípode.  
 Mecanismo con freno de bloqueo automático y manivela de 210 mm para una acción de recuperación suave.  
 Conector giratorio con indicador de caída.  
 Cable de acero galvanizado de 5 mm, carga de rotura 15 kN, carga máx. de trabajo 150 kg.  
 Disponible en dos versiones: 20 y 35 m.



Ref.	Product name Nombre del producto	Weight Peso		Working load Max Carga de trabajo Max	STANDARD
		kg	oz	kg	EN 1496/A
3508	TRIPOS LIFT 20 m	12.5	441.3	150	•
3509	TRIPOS LIFT 35 m	13.5	476.5	150	•



## TRIPOD EVO

1883

CONFINED, SELF RESCUE

Tripod anchor system with adjustable legs. Height is adjustable from 147 to 229 cm. Four connection points at the top for maximum versatility. Maximum working load: 140 kg. Safe operating diameter: min 140 cm, max 213 cm. Packed size: 24x24x180 cm. Supplied with a PVC carrying bag.

Trípode de seguridad. Cabezal con cuatro puntos de conexión, patas telescópicas. Peso máximo autorizado: 140 kg. Altura regulable: mín. 147 cm, máx. 229 cm. Diámetro: min 140 cm, max 213 cm. Dimensión de transporte: 24x24x180 cm. Provisto de saca de transporte de PVC.

Ref.	Product name Nombre del producto	Weight Peso		CE EN 795/B
		kg	oz	
1883	TRIPOD EVO	17	600.1	•



## RESCUE LIFTING DEVICE

0284 20 m

028401 25 m

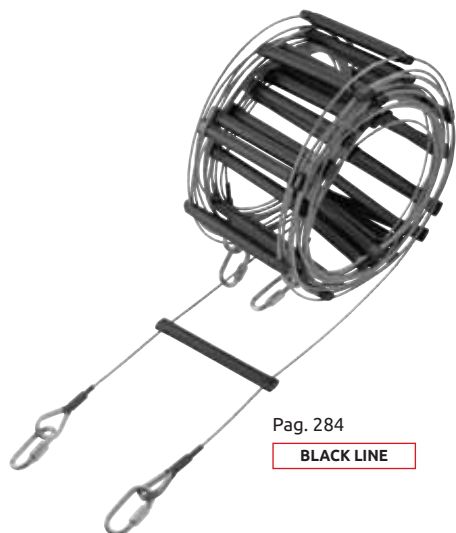
CONFINED, SELF RESCUE

Steel cable rescue system designed for use with the Tripod Evo (ref.1883). Winch system with a 6.3 mm galvanized steel cable features a sturdy handle and auto-blocking braking system. Supplied with a pulley for the top of the tripod and a steel coil shock absorber. Maximum working load: 140 kg.

Dispositivo de recuperación para trípode ref.1883. Freno de fijación automático. Se suministra con polea para trípode y amortiguador.

Peso máximo autorizado: 140 kg. Cable de acero galvanizado: d.6.3 mm.

Ref.	Product name Nombre del producto	Weight Peso		Working load Max Carga de trabajo Max	STANDARD
		kg	oz	kg	EN 1496/B
0284	RESCUE LIFTING DEVICE 20 m	13	458.9	140	•
028401	RESCUE LIFTING DEVICE 25 m	14	494.2	140	•



Pag. 284

BLACK LINE

## CABLE LADDER

0268 10 m

CONFINED, TOWERS/INDUSTRY

10 meter steel cable ladder with 33 steps.  
Constructed from 3 mm galvanized steel cable with a breaking strength of 8.5 kN.

Distance between each step is 30 cm.

Step width is 13 cm.

Escalera con 33 peldaños, longitud: 10 m.

Diámetro del cable 3 mm, resistencia 8.5 kN.

Distancia entre los peldaños 30 cm, anchura 13 cm.

Ref.	Product name Nombre del producto	Weight Peso	
		g	oz
0268	CABLE LADDER 10 m	2300	81.2



Façade cleaning rope access operations.  
Operaciones de limpieza con cuerdas en fachadas.  
Dubai, UAE (courtesy of Emrill Services, ph. Teddy Arago).

# ROPES CUERDAS



Installation of anchor points and safety nets for the reconstruction of the famous "La Botta" restaurant at Glacier 3000.  
Instalación de anclajes y redes para la reconstrucción del famoso restaurante «La Botta» en Glacier 3000.  
Les Diablerets, Switzerland (courtesy of Corde-Access SA, riggers Andrea Giuzzi & Julien Guisolan, ph. Ari Cretton).



## HIGHLIGHTS

C.A.M.P. supplies a wide range of ropes for nearly any work-at-height applications.

Highlights of the new line include:

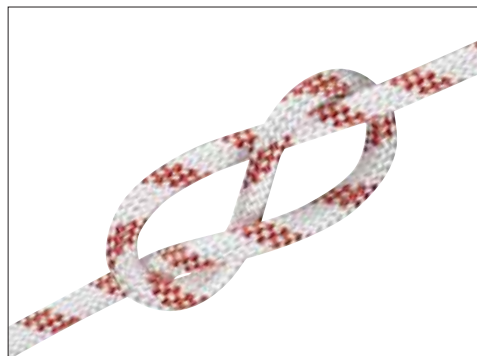
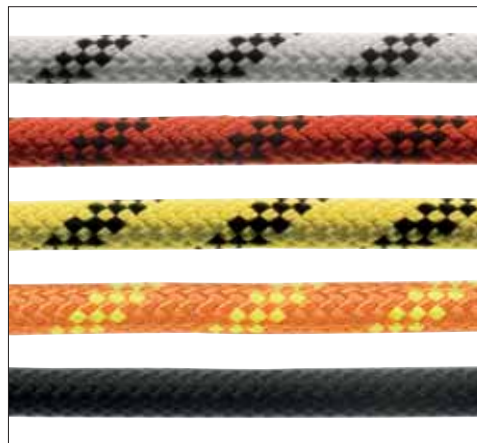
- **different materials** for different models; different combinations of polyamide and polyester allow users to get the right combination of features for their specific use;
- **Heatcore** treatment used on two models of semi-static rope that strongly links the sheath and the core; it increases mechanical features, limits sheath slippage and, most importantly, increases robustness to help prevent breakage of the sheath;
- **Dry** hydrophobic coating on dynamic ropes is applied to every single thread of the sheath to help repel moisture, dirt and grit;
- **Middle Marking** ink mark indicates the middle of the rope;
- For specific minimum order quantities, **possibility of customized versions** in length, stitched terminations and loops, and treatments.

## A DESTACAR

C.A.M.P. es capaz de proporcionar una gran variedad de cuerdas para las más variadas aplicaciones.

Estas son algunas de las características de nuestra gama:

- **utilización de diferentes materiales** en los varios modelos (uso exclusivo o combinado de poliamida y poliéster) para ofrecer las características más adecuadas de robustez, manejo, alargamiento y resistencia al desgaste para los trabajos en altura más variados;
- tratamiento **Heatcore** disponible en dos cuerdas semiestáticas: proceso térmico que permite la unión firme entre el alma y la camisa, y que eleva las propiedades mecánicas, impide el deslizamiento de la camisa pero sobre todo mejora la seguridad al evitar el descalce de la cuerda;
- tratamiento **Dry** en las cuerdas dinámicas: cada fibra de la camisa es tratada con un revestimiento hidrófugo que otorga una mayor resistencia a la humedad, al polvo y a la abrasión;
- marca a la mitad de la cuerda **Middle Marking** para las cuerdas dinámicas;
- para cantidades mínimas específicas, **se pueden personalizar** la longitud, los bucles y los tratamientos.



Semi-static ropes / Cuerdas semiestáticas

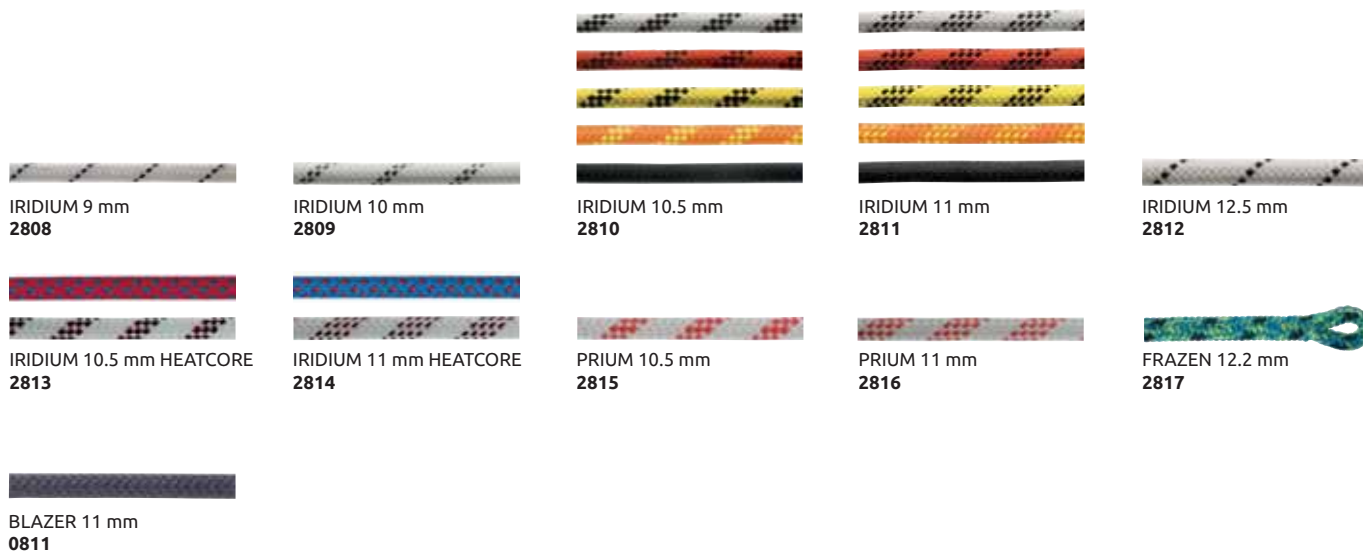
New	Ref.	Product name Nombre del producto	Length Longitudes	Weight		Static strength Resistencia estática	Static strength w/ figure 8 knot Resistencia estática con nudo de 8	No. of factor 1 falls (100kg) Número de caídas factor 1 (100 kg)	Fall factor 0.3 impact force Fuerza de choque (factor de caída 0,3)	Static elongation Elongación estática	Sheath slippage Deslizamiento de funda	Sheath Porcentaje de funda	Shrinkage in water Encogimiento en mojado	Material	CE	EN 1891	EAC	UIAA
				g/m	oz/m													
	2808	IRIDIUM 9 mm	50 m 100 m 200 m	53	1.9	23.6	14.2	15 (80 kg)	4.1	3.7	0	40	2.8	Polyamide Poliamida	B		•	
	2809	IRIDIUM 10 mm	50 m 100 m 200 m	67	2.4	27.4	20.8	29	5.3	3.9	0	41	3	Polyamide Poliamida	A		•	•
	2810	IRIDIUM 10.5 mm	50 m 60 m 100 m 200 m 600 m	68	2.4	29.2	19.5	22	5.1	3.1	0	38	2.3	Polyamide Poliamida	A		•	•
	2811	IRIDIUM 11 mm	50 m 60 m 100 m 200 m 600 m	76	2.7	34.8	22	>35	5.3	1.4	0	37	3	Polyamide Poliamida	A		•	•
	2812	IRIDIUM 12.5 mm	50 m 100 m 200 m	98	3.5	38.5	25.6	>100	5.2	3.3	0	39	3.5	Polyamide Poliamida	A		•	•
NEW	2813	IRIDIUM 10.5 mm HEATCORE	50 m 100 m 200 m	70	2.5	29.3	18	22	4.9	2.5	0	37	1.9	Polyamide Poliamida	A			
NEW	2814	IRIDIUM 11 mm HEATCORE	50 m 100 m 200 m	77	2.7	32.7	20.7	53	5.2	2.3	0	35	2.4	Polyamide Poliamida	A			
	2815	PRIUM 10.5 mm	50 m 60 m 100 m 200 m 600 m	74	2.6	31	17.8	13	5.9	1.8	0	37	2.5	PA - Polyester PA - Poliéster	A			
	2816	PRIUM 11 mm	50 m 60 m 100 m 200 m 600 m	79	2.8	35.7	18.2	22	5.9	2.4	0	35	2	PA - Polyester PA - Poliéster	A			
	2817	FRAZEN 12.2 mm	35 m 45 m 60 m	105	3.7	30.1	>15	>5	5.7	2.4	0	58	0.2	Polyester Poliéster	A			
	0811	BLAZER 11 mm	200 m	74	2.6	35.7	24	>5	5.6	3.0	0	42	2.8	Aramid - PA Aramid - PA	A			

Dynamic ropes / Cuerdas dinámicas

Ref.	Product name Nombre del producto	Length Longitudes	Weight		Impact force Fuerza de choque	UIAA falls Caídas UIAA	Dynamic elongation Elongación dinámica	Static elongation Elongación estática	Sheath slippage Deslizamiento de funda	Dry	Middle Mark Marcaje central	Material	CE	EN 892	Type Tipo	UIAA
			g/m	oz												
2237	CLUSTER 10.5 mm	50 m 60 m 200 m 600 m	69	2.4	8.1	9	34.0	5.3	0	•	•	Polyamide Poliamida	•		Single Simple	•
2238	MAGNON 11 mm	50 m 60 m 200 m	73	2.6	8.5	11	33.1	6.5	3	•	•	Polyamide Poliamida	•		Single Simple	•

# RANGE - GAMA

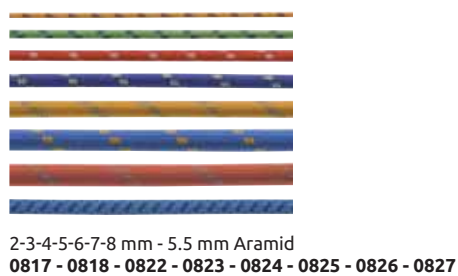
## Semi-static ropes / Cuerdas semiestáticas



## Dynamic ropes / Cuerdas dinámicas



## Accessory cords / Cuerdas auxiliares



## Ropes accessories / Accesorios para cuerdas





White/Black - 501: 50 m, 601: 60 m, 1001: 100 m, 2001: 200 m, 6001: 600 m



Red/Black - 502: 50 m, 602: 60 m, 1002: 100 m, 2002: 200 m, 6002: 600 m



Yellow/Black - 503: 50 m, 603: 60 m, 1003: 100 m, 2003: 200 m, 6003: 600 m



**HIGH VISIBILITY** Orange/Fluo yellow  
505: 50 m, 605: 60 m, 1005: 100 m, 2005: 200 m, 6005: 600 m



Black - 504: 50 m, 604: 60 m, 1004: 100 m, 2004: 200 m, 6004: 600 m

## IRIDIUM 10.5 mm

2810

ROPE ACCESS, TEAM RESCUE, TREE CLIMBING

The Iridium 10.5 delivers the best combination of handling and strength. The compact core combines with a 32 carrier sheath made from twisted yarns.

Es la cuerda semiestática de la gama que representa el mejor compromiso entre manejabilidad y resistencia, gracias a su diámetro reducido y a la estructura compacta de su alma. Construcción de la camisa de 32 husos con hilo trenzado.

Pag. 285

BLACK LINE

Ref.	Product name Nombre del producto	Length Longitudes	Weight Peso		Static strength Resistencia estática	Static strength w/ figure 8 knot Resistencia estática con nudo de 8	No. of factor 1 Falls (100kg) Número de caídas factor 1 (100 kg)	Fall factor 0.3 impact force Fuerza de choque (factor de caída 0,3)	Static elongation Elongación estática	Sheath slippage Deslizamiento de funda	Sheath Porcentaje de funda	Shrinkage in water Encogimiento en mojado	Material	CE EN 1891	EAC	UIAA
			g/m	oz/m												
2810	IRIDIUM 10.5 mm	50 m	68	2.4	29.2	19.5	22	5.1	3.1	0	38	2.3	Polyamide Poliamida	A	•	•
		60 m														
		100 m														
		200 m														
600 m																



3 Yellow/Black

1 White/Black

4 Black



## IRIDIUM 10.5 mm WITH LOOPS

2810A005C 5 m    2810A020C 20 m    2810A050C 50 m  
2810A010C 10 m    2810A030C 30 m    2810A060C 60 m  
2810A015C 15 m    2810A040C 40 m

CONFINED, TOWERS/INDUSTRY, ROOFS, SELF RESCUE

Iridium 10.5 mm semi-static rope cut to length and terminated with fixed loops with stitching rated to 22 kN at both ends. The protective system for rope loops and stitching is incredibly compact and robust; includes anti-rotation rubber for the carabiner.

Cuerda Iridium 10.5 mm, longitud a medida y con bucles cosidos en ambos extremos, con una fuerza de 22 kN.

Sistema de costura y protección de los bucles increíblemente compacto y robusto, incluye una goma antirrotación para el mosquetón.

Ref.	Product name Nombre del producto	Color Color	Weight Peso		Static strength Resistencia estática	Material	CE EN 1891	EAC
			g	oz				
2810A005C	IRIDIUM 10.5 mm 5 m WITH LOOPS	White/Black	430	15.2	22	Polyamide Poliamida	A	•
2810A010C	IRIDIUM 10.5 mm 10 m WITH LOOPS	White/Black - Yellow/Black - Black	750	26.5	22		A	•
2810A015C	IRIDIUM 10.5 mm 15 m WITH LOOPS	White/Black	1080	38.1	22		A	•
2810A020C	IRIDIUM 10.5 mm 20 m WITH LOOPS	White/Black - Yellow/Black - Black	1400	49.4	22		A	•
2810A030C	IRIDIUM 10.5 mm 30 m WITH LOOPS	White/Black	2050	72.3	22		A	•
2810A040C	IRIDIUM 10.5 mm 40 m WITH LOOPS	White/Black	2700	95.2	22		A	•
2810A050C	IRIDIUM 10.5 mm 50 m WITH LOOPS	White/Black - Yellow/Black - Black	3350	118.2	22		A	•
2810A060C	IRIDIUM 10.5 mm 60 m WITH LOOPS	White/Black	4000	141.1	22		A	•



White/Black - 501: 50 m, 601: 60 m, 1001: 100 m, 2001: 200 m, 6001: 600 m



Red/Black - 502: 50 m, 602: 60 m, 1002: 100 m, 2002: 200 m, 6002: 600 m



Yellow/Black - 503: 50 m, 603: 60 m, 1003: 100 m, 2003: 200 m, 6003: 600 m



**HIGH VISIBILITY** Orange/Fluo yellow  
505: 50 m, 605: 60 m, 1005: 100 m, 2005: 200 m, 6005: 600 m



Black - 504: 50 m, 604: 60 m, 1004: 100 m, 2004: 200 m, 6004: 600 m

## IRIDIUM 11 mm

2811

ROPE ACCESS, TEAM RESCUE, TREE CLIMBING

The Iridium 11 mm is the right choice for workers demanding a rope with superior strength that remains compatible with most mechanical devices. A super strong core combines with a 32 carrier sheath made from twisted yarns.

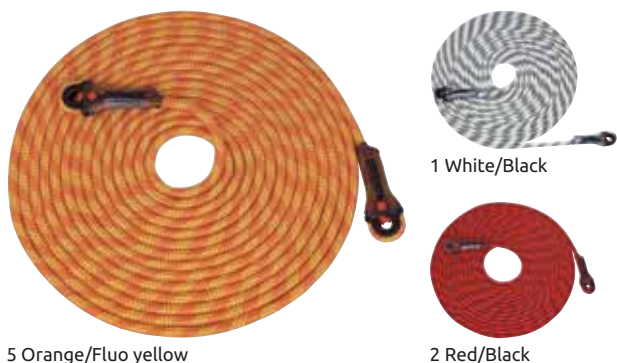
Se trata de un modelo de cuerda semiestática caracterizada por una gran resistencia, pero con un diámetro compatible con la mayoría de los equipos. Es la solución ideal para usos exigentes que requieren un mayor nivel de seguridad.

Construcción de la camisa de 32 husos con hilo trenzado.

Pag. 285

BLACK LINE

Ref.	Product name Nombre del producto	Length Longitudes	Weight Peso		Static strength Resistencia estática	Static strength w/ figure 8 knot Resistencia estática con nudo de 8	No. of factor 1 Falls (100kg) Número de caídas factor 1 (100 kg)	Fall factor 0.3 impact force Fuerza de choque (factor de caída 0,3)	Static elongation Elongación estática	Sheath slippage Deslizamiento de funda	Sheath Porcentaje de funda	Shrinkage in water Encogimiento en mojado	Material	CE EN 1891	EAC	UIAA
			g/m	oz/m												
2811	IRIDIUM 11 mm	50 m	76	2.7	34.8	22	>35	5.3	1.4	0	37	3	Polyamide Poliamida	A	•	•
		60 m														
		100 m														
		200 m														
	600 m															



## IRIDIUM 11 mm WITH LOOPS

2811A005C 5 m    2811A020C 20 m    2811A050C 50 m  
2811A010C 10 m    2811A030C 30 m    2811A060C 60 m  
2811A015C 15 m    2811A040C 40 m

TOWERS/INDUSTRY, ROOFS, CONFINED, SELF RESCUE

Iridium 11 mm semi-static rope cut to length and terminated with fixed loops with stitching rated to 22 kN at both ends. The protective system for rope loops and stitching is incredibly compact and robust; includes anti-rotation rubber for the carabiner.

Cuerda Iridium 11 mm, longitud a medida y con bucles cosidos en ambos extremos, con una fuerza de 22 kN.

Sistema de costura y protección de los bucles increíblemente compacto y robusto, incluye una goma antirrotación para el mosquetón.

Ref.	Product name Nombre del producto	Color Color	Weight Peso		Static strength Resistencia estática	Material	CE EN 1891	EAC
			g	oz				
2811A005C	IRIDIUM 11 mm 5 m WITH LOOPS	White/Black	500	17.6	22	Polyamide Poliamida	A	•
2811A010C	IRIDIUM 11 mm 10 m WITH LOOPS	White/Black - Red/Black - Orange/Fluo yellow	880	31	22		A	•
2811A015C	IRIDIUM 11 mm 15 m WITH LOOPS	White/Black	1250	44.1	22		A	•
2811A020C	IRIDIUM 11 mm 20 m WITH LOOPS	White/Black - Red/Black - Orange/Fluo yellow	1630	57.5	22		A	•
2811A030C	IRIDIUM 11 mm 30 m WITH LOOPS	White/Black	2410	85	22		A	•
2811A040C	IRIDIUM 11 mm 40 m WITH LOOPS	White/Black	3200	112.9	22		A	•
2811A050C	IRIDIUM 11 mm 50 m WITH LOOPS	White/Black - Red/Black - Orange/Fluo yellow	3990	140.7	22		A	•
2811A060C	IRIDIUM 11 mm 60 m WITH LOOPS	White/Black	4640	163.7	22		A	•

## IRIDIUM 9 mm

2808

SELF RESCUE, TEAM RESCUE, ROPE ACCESS



White/Black - **501**: 50 m, **1001**: 100 m, **2001**: 200 m

Type B semi-static rope designed for technical activities where lightweight and minimal dimensions are a must.

The small diameter is balanced with a compact sheath construction of 40 carriers and twisted yarns for increased abrasion resistance.

Cuerda semiestática tipo B, ideal para aplicaciones técnicas donde la ligereza y las dimensiones reducidas son fundamentales. Su diámetro reducido es compensado por una construcción compacta de la camisa de 40 husos con hilo trenzado.

## IRIDIUM 10 mm

2809

SELF RESCUE, TEAM RESCUE, ROPE ACCESS



White/Black - **501**: 50 m, **1001**: 100 m, **2001**: 200 m

The right choice for workers who require a minimalist semi-static rope that still guarantees a high strength. The small diameter is balanced with a compact sheath construction of 40 carriers made from twisted yarns.

Es la elección perfecta para los trabajadores que necesitan una cuerda semiestática minimalista que garantice una buena resistencia. Su diámetro reducido es compensado por una construcción compacta de la camisa de 40 husos con hilo trenzado.

## IRIDIUM 12.5 mm

2812

TEAM RESCUE, GENERAL



White/Black - **501**: 50 m, **1001**: 100 m, **2001**: 200 m

A super-strong semi-static rope for the heaviest work. Features a compact core and a 40 carrier sheath with twisted yarns to give the Iridium 12.5 mm a very high breaking strength and the ability to resist a very high number of falls.

Cuerda semiestática ultrarresistente para usos más exigentes. Su estructura muy sólida, caracterizada por un alma compacta y una camisa de 40 husos de hilo trenzado, le confieren una excepcional carga de rotura y la capacidad de soportar un número muy elevado de caídas.

Ref.	Product name Nombre del producto	Length Longitudes	Weight Peso		Static strength Resistencia estática	Static strength w/ figure 8 knot Resistencia estática con nudo de 8	No. of factor 1 falls (100kg) Número de caídas factor 1 (100 kg)	Fall factor 0.3 impact force Fuerza de choque (factor de caída 0,3)	Static elongation Elongación estática	Sheath slippage Deslizamiento de funda	Sheath Porcentaje de funda	Shrinkage in water Encogimiento en mojado	Material	CE EN 1891	EAC	UIAA
			g/m	oz/m												
2808	IRIDIUM 9 mm	50 m	53	1.9	23.6	14.2	15 (80 kg)	4.1	3.7	0	40	2.8	Polyamide Poliamida	B	•	
		100 m														
		200 m														
2809	IRIDIUM 10 mm	50 m	67	2.4	27.4	20.8	29	5.3	3.9	0	41	3	Polyamide Poliamida	A	•	•
		100 m														
		200 m														
2812	IRIDIUM 12.5 mm	50 m	98	3.5	38.5	25.6	>100	5.2	3.3	0	39	3.5	Polyamide Poliamida	A	•	•
		100 m														
		200 m														

## IRIDIUM 10.5 mm HEATCORE

2813

ROPE ACCESS, TEAM RESCUE, TREE CLIMBING



Red/Blue - **502:** 50 m, **1002:** 100 m, **2002:** 200 m

NEW



White/Black - **501:** 50 m, **1001:** 100 m, **2001:** 200 m

Semi-static rope manufactured with Heatcore technology that strongly links the sheath and core. The process increases the mechanical features of the rope, prevents sheath slippage and, most importantly, increases safety by preventing breaking of the sheath. It is the right choice for severe applications where the sheath will be stressed by edges, abrasions or aggressive mechanical devices. 32 carrier sheath made from twisted yarns.

**NEW 2024:** new red/blue color, available in 50, 100, 200 m lengths.

Cuerda semiestática fabricada con tratamiento Heatcore: proceso térmico que permite la unión firme entre el alma y la camisa, y que eleva las propiedades mecánicas, impide el deslizamiento de la camisa pero sobre todo mejora la seguridad al evitar el descalce de la cuerda. La solución para aplicaciones donde la camisa de la cuerda es sometida a fricción particularmente en bordes, abrasiones o herramientas mecánicas.

Construcción de la camisa de 32 husos, con hilo trenzado.

**NEW 2024:** nuevo color rojo/azul disponible en longitudes de 50, 100 y 200 m.

## IRIDIUM 11 mm HEATCORE

2814

ROPE ACCESS, TEAM RESCUE, TREE CLIMBING



Blue/Red - **502:** 50 m, **1002:** 100 m, **2002:** 200 m

NEW



White/Black - **501:** 50 m, **1001:** 100 m, **2001:** 200 m

11 mm semi-static rope designed for the heaviest jobs where normal ropes could be compromised by exposure to edges, heavy abrasion and other stresses. Manufactured with Heatcore technology that strongly links the sheath and core; the process enhances mechanical features, prevents sheath slippage and, most importantly, improves safety by preventing breaking of the sheath. 32 carrier sheath made from twisted yarns.

**NEW 2024:** new blue/red color, available in 50, 100, 200 m lengths.

Cuerda semiestática adecuada para las aplicaciones más intensas, donde la seguridad de los modelos normales podría verse comprometida por bordes, abrasiones y otras fricciones. Fabricada con tratamiento Heatcore: proceso térmico que permite la unión firme entre el alma y la camisa, y que eleva las propiedades mecánicas, impide el deslizamiento de la camisa pero sobre todo mejora la seguridad al evitar el descalce de la cuerda.

Construcción de la camisa de 32 husos con hilo trenzado.

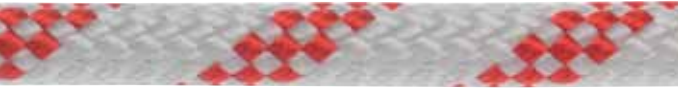
**NEW 2024:** nuevo color azul/rojo disponible en longitudes de 50, 100 y 200 m.

Ref.	Product name Nombre del producto	Length Longitudes	Weight Peso		Static strength Resistencia estática	Static strength w/ figure 8 knot Resistencia estática con nudo de 8	No. of factor 1 falls (100kg) Número de caídas factor 1 (100 kg)	Fall factor 0.3 impact force Fuerza de choque (factor de caída 0,3)	Static elongation Elongación estática	Sheath slippage Deslizamiento de funda	Sheath Porcentaje de funda	Shrinkage in water Encogimiento en mojado	Material	CE
			g/m	oz/m										
2813	IRIDIUM 10.5 mm HEATCORE	50 m	70	2.5	29.3	18	22	4.9	2.5	0	37	1.9	Polyamide Poliamida	A
		100 m												
		200 m												
2814	IRIDIUM 11 mm HEATCORE	50 m	77	2.7	32.7	20.7	53	5.2	2.3	0	35	2.4	Polyamide Poliamida	A
		100 m												
		200 m												

## PRIUM 10.5 mm

2815

ROPE ACCESS, TEAM RESCUE, TREE CLIMBING, GENERAL



White/Red

501: 50 m, 601: 60 m, 1001: 100 m, 2001: 200 m, 6001: 600 m

The Prium uses a polyester sheath for low elongation and increased resistance to the effects of humidity, dirt and dust.

The super strong polyamide core combines with the 32 carrier sheath for good handling and twisted yarns for a very high level of abrasion resistance.

The suppleness of the Prium 10.5 mm makes it a great choice for use with ascenders and descenders.

Su estructura especial, con camisa de poliéster de 32 husos de hilo trenzado y alma de poliamida, hace del Prium 10,5 mm una cuerda semiestática con cualidades excepcionales.

La alta carga de rotura y la alta resistencia a la abrasión se combinan con una excelente elasticidad.

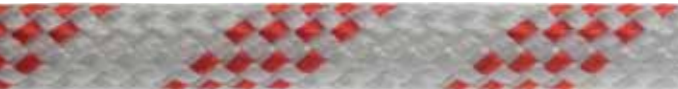
Su gran suavidad la hace particularmente apta durante el uso de los descensores y bloqueadores.

El uso de poliéster para la camisa reduce los efectos negativos de la humedad y el polvo que se observan normalmente en el uso de las cuerdas íntegramente de poliamida.

## PRIUM 11 mm

2816

ROPE ACCESS, TEAM RESCUE, TREE CLIMBING, GENERAL



White/Red

501: 50 m, 601: 60 m, 1001: 100 m, 2001: 200 m, 6001: 600 m

The Prium 11 mm is the right choice for workers demanding a rope with superior strength and low elongation that remains compatible with most mechanical devices. The Prium uses a polyester sheath for increased resistance to the effects of humidity, dirt and dust. The super strong polyamide core combines with the 32 carrier sheath for good handling and twisted yarns for a very high level of abrasion resistance.

Cuerda semiestática de 11 mm con una excelente carga de rotura y una gran suavidad, ideal para un fácil uso en combinación con descensores y bloqueadores.

También tiene una excelente resistencia a la abrasión y un alargamiento reducido.

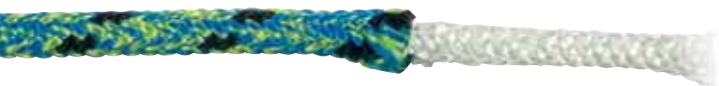
Todo ello gracias a su estructura especial con camisa de poliéster de 32 husos de hilo trenzado y alma de poliamida, que también reduce los efectos negativos de la humedad y el polvo que se observan normalmente en el uso de las cuerdas íntegramente de poliamida.

Ref.	Product name Nombre del producto	Length Longitudes	Weight Peso		Static strength Resistencia estática	Static strength w/ Figure 8 knot Resistencia estática con nudo de 8	No. of factor 1 falls (100kg) Número de caídas factor 1 (100 kg)	Fall factor 0.3 impact force Fuerza de choque (factor de caída 0,3)	Static elongation Elongación estática	Sheath slippage Deslizamiento de funda	Sheath Porcentaje de funda	Shrinkage in water Encogimiento en mojado	Material	CE EN 1891
			g/m	oz/m										
2815	PRIUM 10.5 mm	50 m	74	2.6	31	17.8	13	5.9	1.8	0	37	2.5	PA - Polyester PA - Poliéster	A
		60 m												
		100 m												
		200 m												
		600 m												
2816	PRIUM 11 mm	50 m	79	2.8	35.7	18.2	22	5.9	2.4	0	35	2	PA - Polyester PA - Poliéster	A
		60 m												
		100 m												
		200 m												
		600 m												





Black/Yellow/Blue - 351: 35 m, 451: 45 m, 601: 60 m



## FRAZEN 12.2 mm

2817

### TREE CLIMBING

A new generation of semi-static rope specifically designed for tree climbing activities.

The innovative braided core and the robust 16 carrier sheath give the Frazen 12.2 mm exceptional features of high strength, low elongation, and supple handling.

The 100% polyester structure reduces the effects of humidity, dirt and dust.

Available in different lengths with a revolutionary kind of spliced termination that makes the loop compact enough to pass through mechanical Prusik devices.

Cuerda semiestática de última generación para arboricultura.

La innovadora alma interior trenzada y una robusta camisa de 16 husos confieren a Frazen 12,2 mm características excepcionales de resistencia, estabilidad y manejo.

Hecho 100% de poliéster reduce los efectos negativos de la humedad y el polvo que se observan normalmente en el uso de las cuerdas de poliamida.

Está disponible en diferentes longitudes con bucle en un extremo: el revolucionario sistema de anclaje garantiza un tamaño del bucle muy pequeño, que por lo tanto es capaz de pasar fácilmente dentro de los dispositivos Prusik mecánicos.

Pag. 285

BLACK LINE



Anthracite grey - 2001: 200 m

## BLAZER 11 mm

0811

### TEAM RESCUE, TOWERS/INDUSTRY

Semi-static rope with increased resistance to fire and high temperatures.

Polyamide core for high strength and aramid sheath that is resistant to fusion up to 450°C.

Cuerda semiestática aún más resistente al fuego y a las altas temperaturas.

El alma de poliamida le otorga propiedades de resistencia mecánicas, mientras que la camisa de aramida es capaz de soportar la fusión hasta 450°C.

Ref.	Product name Nombre del producto	Length Longitudes	Weight Peso		Static strength Resistencia estática	Static strength w/ Figure 8 knot Resistencia estática con nudo de 8	No. of factor 1 falls (100kg) Número de caídas factor 1 (100 kg)	Fall factor 0.3 impact force Fuerza de choque (factor de caída 0,3)	Static elongation Elongación estática	Sheath slippage Deslizamiento de funda	Sheath Porcentaje de funda	Shrinkage in water Encogimiento en mojado	Material	CE EN 1891
			g/m	oz/m										
2817	FRAZEN 12.2 mm	35 m	105	3.7	30.1	>15	>5	5.7	2.4	0	58	0.2	Polyester Poliéster	A
		45 m												
		60 m												
0811	BLAZER 11 mm	200 m	74	2.6	35.7	24	>5	5.6	3.0	0	42	2.8	Aramid - Polyamide Aramid - Poliamida	A



Light blue/Green/Sky blue  
**501:** 50 m, **601:** 60 m, **2001:** 200 m, **6001:** 600 m



Red/Papaya orange/Fluo yellow  
**502:** 50 m, **602:** 60 m, **2002:** 200 m, **6002:** 600 m



Fluo yellow/Green  
**501:** 50 m, **601:** 60 m, **2001:** 200 m

## CLUSTER 10.5 mm

2237

ROPE ACCESS, TREE CLIMBING, SELF RESCUE

10.5 mm dynamic rope with a low impact force designed for intensive use.

Cuerda dinámica caracterizada por una baja fuerza de choque y por una excelente robustez, para uso intenso.

## MAGNON 11 mm




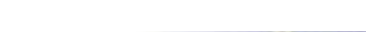




2238

ROPE ACCESS, TREE CLIMBING, TEAM RESCUE

An exceptionally robust 11 mm dynamic rope with a thick sheath designed to resist severe friction, abrasion and edge-loading.

Cuerda dinámica excepcionalmente robusta, capaz de soportar las peores roces, abrasiones y fricciones en bordes.

Ref.	Product name Nombre del producto	Length Longitudes	Weight Peso		Impact force Fuerza de choque kN	UIAA falls Caídas UIAA N°	Dynamic elongation Elongación dinámica %	Static elongation Elongación estática %	Sheath slippage Deslizamiento de funda mm	Dry	Middle Mark Marcaje central	Material	CE EN 892	Type Tipo	UIAA
			g/m	oz											
2237	CLUSTER 10.5 mm	50 m	69	2.4	8.1	9	34.0	5.3	0	•	•	Polyamide Poliamida	•	Single Simple	•
		60 m													
		200 m													
		600 m													
2238	MAGNON 11 mm	50 m	73	2.6	8.5	11	33.1	6.5	3	•	•	Polyamide Poliamida	•	Single Simple	•
		60 m													
		200 m													

0817 2 mm		Orange/Blue 1202: 120 m
0818 3 mm		Green/Blue 1201: 120 m
0822 4 mm		Red/White 1201: 120 m
0823 5 mm		Blue/Fluo yellow 1202: 120 m
0824 6 mm		Orange/Grey 1201: 120 m
0825 7 mm		Sky blue/Orange 1201: 120 m
0826 8 mm		Red/Grey 1201: 120 m
0827 5.5 mm ARAMID		Light blue/Sky blue 501: 50 m

## CORDS

0817 2 mm	0824 6 mm
0818 3 mm	0825 7 mm
0822 4 mm	0826 8 mm
0823 5 mm	0827 5.5 mm ARAMID

### GENERAL

A wide range of accessory cord available in numerous colors and widths to handle a large variety of applications. The 5.5 mm aramid is especially strong, hydrophobic and abrasion-resistant.

Una amplia gama de cuerdas, disponibles en diferentes colores y diámetros para todos los usos y situaciones. La cuerda de aramida de 5.5 mm presenta una alta carga de rotura y excelentes propiedades hidrófugas y de resistencia a la abrasión.

Ref.	Product name Nombre del producto	Length Longitudes	Weight Peso		Strength Resistencia	CE EN 564
			g/m	oz		
0817	CORD 2 mm	120 m	2.5	0.1	0.8	
0818	CORD 3 mm	120 m	7	0.2	2.5	
0822	CORD 4 mm	120 m	10	0.4	4	•
0823	CORD 5 mm	120 m	15	0.5	6	•
0824	CORD 6 mm	120 m	23	0.8	10	•
0825	CORD 7 mm	120 m	30	1.1	12	•
0826	CORD 8 mm	120 m	43	1.5	18	•
0827	CORD 5.5 mm ARAMID	50 m	25	0.9	17.5	•

## ROPE PROTECTOR

0969

### GENERAL, ROPE ACCESS, TREE CLIMBING

Strong and durable PVC sheath to protect ropes from edges and abrasion. Velcro closure runs the entire length of 54 cm. Attachment loop to fix the position.

Vaina de PVC para proteger las cuerdas en bordes y superficies abrasivas. Cierre con velcro en toda la longitud de 54 cm, bucle de anclaje.

Ref.	Product name Nombre del producto	Length Longitudes	Weight Peso		Material Material
			g	oz	
0969	ROPE PROTECTOR	54 cm	75	2.6	PVC

## ROPE SCISSORS

0962

### GENERAL

Scissors with sharp circular blades for use in emergency rescues where a tensioned cord must be cut. Equipped with locking system.

Tijera con hojas circulares. Útil en caso de emergencia para el corte de cuerdas tensadas. Dotada de cierre de seguridad.

Ref.	Product name Nombre del producto	Weight Peso	
		g	oz
0962	ROPE SCISSORS	125	4.4





### AXION BLACK 187903 Pag. 285

BLACK LINE



## AXION

1879  
187903 Black

ROPE ACCESS, TREE CLIMBING, TEAM RESCUE

Premium grade leather gloves designed for maximum durability and dexterity with work on ropes. The palm features two layers of leather with aramid stitching. Elastic inserts on the back optimize flexibility. Soft rubber padding on the knuckles for protection from impacts. Neoprene cuff with Velcro closure. CE EN 388 certified for mechanical risks (protection values: abrasion 4, cutting 1, tearing 3, perforation 3). Available in 5 sizes: S, M, L, XL, XXL.

Guante para trabajar con cuerdas, en piel de primera calidad. Máxima resistencia al desgaste gracias a la doble capa de piel y doble costura de aramida en la palma. Inserciones de nylon elástico en la parte superior para una flexibilidad óptima. Suaves inserciones de goma para proteger los dedos. Muñequera de neopreno con cierre de velcro. Certificación CE EN 388 contra riesgos mecánicos (valores de protección: abrasión 4, corte 1, desgarramiento 3, perforación 3). Disponible en cinco tallas: S, M, L, XL, XXL.

Ref.	Product name Nombre del producto	Sizes Tallas	Weight / Pair Size (L) Peso / Pareja Talla (L)		Material		EN 388				STANDARD	EAC
			g	oz			Abrasion Abrasión	Cutting Corte	Tearing Desgarramiento	Puncture Perforación	EN ISO 21420	
1879 187903	AXION AXION BLACK	S-M-L XL-XXL	140	4.9	Leather Piel	•	3	1	3	3	•	•



## AXION LIGHT

2122

ROPE ACCESS, TREE CLIMBING, GENERAL

A very comfortable glove with great dexterity. The palm is constructed from premium goatskin leather, the back uses light and breathable mesh fabric, the cuff is durable elastic with a velcro closure.

CE EN 388 certified for mechanical risks (protection values: abrasion 3, cutting 1, tearing 2, perforation 2).

Available in 5 sizes: S, M, L, XL, XXL.

Guante para trabajos verticales. Estructura y materiales diseñados para lograr la máxima libertad de movimiento.

Palma de piel de primera calidad, dorso de tejido ligero y transpirable, puño elástico con cierre de velcro.

Certificación CE EN 388 contra riesgos mecánicos (valores de protección: abrasión 3, corte 1, desgarramiento 2, perforación 2). Disponible en cinco tallas: S, M, L, XL, XXL.

HAND SIZE ALL GLOVES		cm	Alphabetical sizes	Numerical sizes
	A	5.8 - 6.5	XS	5
	B	6.5 - 7.5	S	6
		7.5 - 8.5	M	7
		8.5 - 9.8	L	8
		9.8 - 11.0	XL	9
		11.0 - 12.2	XXL	10

Ref.	Product name Nombre del producto	Sizes Tallas	Weight / Pair Size (L) Peso / Pareja Talla (L)		Material		EN 388				STANDARD	EAC
			g	oz			Abrasion Abrasión	Cutting Corte	Tearing Desgarramiento	Puncture Perforación	EN ISO 21420	
2122	AXION LIGHT	S-M-L XL-XXL	85	3.0	Leather + Synthetic Piel + Sintético	•	2	1	3	2	•	•



## AXION LIGHT FINGERLESS

3365

ROPE ACCESS, TREE CLIMBING, TEAM RESCUE, GENERAL

Fingerless gloves for exceptional handling with ropes and tools when working at height.

Designed for great comfort and dexterity.

The palm is constructed from premium goatskin leather, the back uses light and breathable mesh fabric, the cuff is durable elastic with a velcro closure.

CE EN 388 certified for mechanical risks (protection values: abrasion 3, cutting 1, tearing 3, perforation 2).

Available in 5 sizes: XS, S, M, L, XL.

Guante con dedos descubiertos para una perfecta manipulación de cuerdas y herramientas durante los trabajos en altura.

Estructura y materiales diseñados para lograr la máxima libertad de movimiento.

Palma de piel de primera calidad, dorso de tejido ligero y transpirable, puño elástico con cierre de velcro.

Certificación CE EN 388 contra riesgos mecánicos (valores de protección: abrasión 3, corte 1, desgarramiento 3, perforación 2).

Disponible en cinco tallas: XS, S, M, L, XL.

Ref.	Product name Nombre del producto	Sizes Tallas	Weight / Pair Size (L) Peso / Pareja Talla (L)		Material		EN 388				STANDARD	EAC
			g	oz			Abrasion Abrasión	Cutting Corte	Tearing Desgarramiento	Puncture Perforación	EN ISO 21420	
3365	AXION LIGHT FINGERLESS	XS-S-M L-XL	62	2.2	Leather + Synthetic Piel + Sintético	•	3	1	3	2	•	•



2043

## START

2043 Full finger

2042 Fingerless

NEW

TOWERS/INDUSTRY, ROOFS, CONSTRUCTION, PLATFORMS, GENERAL

Simple and light glove for protection against mechanical risks, made with synthetic fabrics.

Palm made of grip fabric with a reinforcement layer on the index finger and thumb.

Back is made of breathable fabric with a sweat-wicking insert on the thumb.

CE EN 388 certified against mechanical risks (protection values: abrasion 3, cutting 1, tearing 3, perforation 2).

Warning: not suitable for rope access.

Available in 5 sizes: XS-S-M-L-XL.

Guante sencillo y ligero para protección contra riesgos mecánicos, fabricado con tejidos sintéticos.

Palma de tejido que facilita el agarre, con capa de refuerzo en los dedos índice y pulgar.

Dorso de tejido transpirable, con aplicación antisudor en el pulgar.

Certificación CE EN 388 contra riesgos mecánicos (valores de protección: abrasión 3, corte 1, desgarramiento 3, perforación 2).

Atención: no adecuado para trabajos con cuerda.

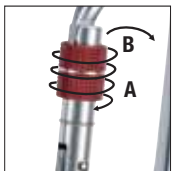
Cinco tallas disponibles: XS-S-M-L-XL.

Ref.	Product name Nombre del producto	Sizes Tallas	Weight / Pair Size (L) Peso / Pareja Talla (L)		Material			EN 388				STANDARD	EAC
			g	oz				Abrasion Abrasión	Cutting Corte	Tearing Desgarramiento	Puncture Perforación	EN ISO 21420	
2043	START FULL FINGER	XS-S-M L-XL	88	3.1	Synthetic Sintético	•		3	1	3	1	•	•
2042	START FINGERLESS	XS-S-M L-XL	72	2.5	Synthetic Sintético		•	3	1	3	1	•	•

# HOOKS AND CARABINERS CONECTORES Y MOSQUETONES



Torbjørn Solheim carrying out high pressure cleaning operations on the Felleskjøpet building.  
Torbjørn Solheim realiza tareas de lavado a alta presión en el edificio de Felleskjøpet.  
Eidsvoll, Norway (courtesy of Varri AS, ph.Kyrre Buxrud).



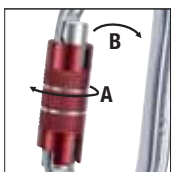
## LOCK

- Locking system with screw gate closure
- Bloqueo con gatillo con rosca



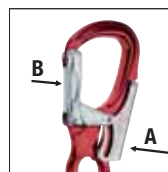
## KEY LOCK / SPHERE LOCK

- Clean closure that prevents snagging of the rope
- Cierre sin posibilidad de enganchar la cuerda



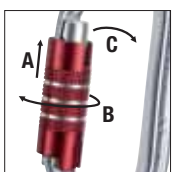
## 2LOCK

- Double action automatic locking system
- Bloqueador con pasador automático de dos movimientos



## LEVER LOCK

- Double action locking system with a lever on the spine
- Bloqueador con palanca posterior de seguridad



## 3LOCK

- Triple action automatic locking system
- Bloqueador con pasador automático de tres movimientos

## HIGHLIGHTS

Connectors may seem like a simple piece of equipment, but they are critical to safety and performance in the field. Even here C.A.M.P. continues to innovate.

Highlights include:

- the **Atom, Core and Nimbus** with top-of-the-line technical features;
- **Oval XL** carabiner, perfect for use with pulleys, descenders, ascenders;
- **high-strength Atlas** carabiner, the strongest aluminum alloy carabiner on the market;
- **Belay Lock** system, equipped with an additional internal gate that prevents unwanted rotation;
- the **Kyp anti-rotation accessory** for C.A.M.P. oval carabiners, available in two versions, is used to permanently install the carabiner and prevent rotation;
- wide choice of shapes and materials: **carbon steel, stainless steel** and hot-forged **aluminum alloy**;
- models with **CE, ANSI and CSA** certification to meet the demands of the international market.

## A DESTACAR

Incluso en la simplicidad de un producto como el conector, C.A.M.P. es capaz de encontrar nuevas soluciones de fabricación para cuidar cada detalle y ofrecer una gama variada y completa.

Algunas para destacar:

- las series de mosquetones **Atom, Core y Nimbus** son el emblema en términos de tecnicidad;
- el mosquetón **Oval XL**, perfecto para usar con poleas, descensores, bloqueadores;
- el mosquetón **Atlas de alta resistencia**, el modelo de aleación de aluminio más resistente del mercado;
- el sistema **Belay Lock**, con palanca adicional que evita la rotación accidental;
- el nuevo **accesorio antirrotación Kyp**, disponible en dos versiones, permite ensamblar mosquetones ovalados C.A.M.P. de forma estable y mantenerlos correctamente posicionados;
- amplia variedad de formas y materiales: **acero al carbono, acero inoxidable** y **aleación de aluminio** forjada;
- una serie de modelos certificados **CE, ANSI y CSA**, para satisfacer las necesidades del mercado internacional.



BELAY LOCK SYSTEM - PATENT PENDING



Hooks / Conectores

New	Ref.	Product name Nombre del producto	Weight Peso								Material	CE		UIAA	EAC	ANSI		SA	
			g	oz	kN	kN	kN	kN	mm	mm		mm	EN 12275			EN 362	Z359.12		Z259.12
			2017	HOOK 53 mm	470	16.6	25						53			220	122		Steel
0984	HOOK 60 mm	480	16.9	25					60	220	126	Alu	A		•				
2148	HOOK PLUS 62 mm	630	22.2	23				16	62	248	144	Alu	A			•	•		
098401	HOOK 110 mm	920	32.5	25					110	360	181	Alu	A		•				
0995	HERCULES	125	4.4	30	9	16			23	140	71	Alu	K	T	•	•			
0986	HOOK 18 mm	230	8.1	25					18	130	56	Steel	T		•				
0925	SWIVEL HOOK 20 mm	330	11.6	23					20	173	61	Steel	T		•				
2149	SWIVEL ALU HOOK 3LOCK	185	6.5	30					23	180	79	Alu	T		•				

Steel carabiners / Mosquetones de acero






New	Ref.	Product name Nombre del producto	Weight Peso								Material	CE		EAC	ANSI		SA	
			g	oz	kN	kN	kN	kN	mm	mm		mm	EN 12275		EN 362	Z359.12		Z259.12
			1455	OVAL PRO LOCK	180	6.4	30	15	9				17		109	56		Steel
1878	OVAL PRO 2LOCK	200	7.1	30	15	9			17	109	56	Steel	B	B	•			
1456	OVAL PRO 3LOCK	210	7.4	30	15	9			17	109	56	Steel	B	B	•			
NEW	0981E	OVAL STANDARD LOCK	160	5.6	28	7	10		16	108	58	Steel	B	B	•			
2146	OVAL PLUS 3LOCK	220	7.8	30				16	17	103	62	Steel		B		•	•	
2145	D PLUS 3LOCK	250	8.8	41				16	19	111	68	Steel		B		•	•	
3106	D PLUS 3LOCK PIN	252	8.9	41				16	19	111	68	Steel		B-T		•	•	
1877	D PRO LOCK	250	8.8	50	15	18			24	114	72	Steel	B	B	•			
187701	D PRO 2LOCK	270	9.5	50	15	18			24	114	72	Steel	B	B	•			
187702	D PRO 3LOCK	280	9.9	50	15	18			24	114	72	Steel	B	B	•			

Aluminum alloy carabiners / Mosquetones de aleación de aluminio

New	Ref.	Product name Nombre del producto	Weight Peso							Material	CE		EAC	
			g	oz	kN	kN	kN	mm	mm		mm	EN 12275		EN 362
			2921	ATOM LOCK	82	2.9	26	11	8		24	120		78
2922	ATOM 2LOCK	88	3.1	26	11	8	24	120	78	Alu	H	B	•	
2923	ATOM 3LOCK	88	3.1	26	11	8	24	120	78	Alu	H	B	•	
2924	ATOM BELAY LOCK	85	3.0	24	11	8	24	120	78	Alu	H	B	•	
2926	CORE BELAY LOCK	84	3.0	22	11	6	25	114	77	Alu	H	B	•	
2925	CORE LOCK	81	2.9	23	11	6	25	114	77	Alu	H	B	•	
2927	NIMBUS LOCK	69	2.4	21	9	6	22	101	71	Alu	H	B	•	
2929	ORBIT LOCK	45	1.6	24	8	8	17	98	58	Alu	B	B	•	
NEW	2123	OVAL XL LOCK	71	2.5	28	11	7	19	110	62	Alu	B	B	•
NEW	2124	OVAL XL 2LOCK	76	2.7	28	11	7	19	110	62	Alu	B	B	•
NEW	2125	OVAL XL 3LOCK	77	2.7	28	11	7	19	110	62	Alu	B	B	•
NEW	2126	OVAL XL	66	2.3	28	11	7	22	110	62	Alu	B		
137304	ATLAS LOCK	87	3.1	40	10	13	22	120	68	Alu	B	B	•	
137404	ATLAS 2LOCK	92	3.2	40	10	13	22	120	68	Alu	B	B	•	
137504	ATLAS 3LOCK	92	3.2	40	10	13	22	120	68	Alu	B	B	•	
NEW	1363	GUIDE XL LOCK	82	2.9	28	9	8	23	117	75	Alu	B	B	•
NEW	1364	GUIDE XL 2LOCK	86	3.0	28	9	8	24	117	75	Alu	B	B	•
NEW	1365	GUIDE XL 3LOCK	86	3.0	28	9	8	24	117	75	Alu	B	B	•
3141	TRIAD LOCK	84	3.0	20	16	8	16	103	73	Alu	B	M	•	
3142	TRIAD 3LOCK	88	3.1	20	16	8	16	103	73	Alu	B	M	•	
1176	HMS BELAY LOCK	75	2.6	23	10	7	23	113	77	Alu	H	B/T	•	
2335	NANO 22	22	0.8	21	8	9	17	86	52	Alu	B			
NEW	3470	EKTO	10	0.4	4					Alu				
NEW	3471	EKTO LOCK	11	0.4	4					Alu				



Quick links / Maillones de cierre rápido

New	Ref.	Product name Nombre del producto	Weight Peso							Material	CE		EAC
			g	oz							kN	kN	
	0934	OVAL QUICK LINK STEEL 8 mm	81	2.9	40	10	9	74	39	Steel	Q	Q	•
	0935	OVAL QUICK LINK STEEL 10 mm	143	5.0	45	10	12	89	47	Steel	Q	Q	•
	0939	OVAL QUICK LINK STAINLESS 8 mm	76	2.7	50	10	9	74	39	Inox	Q	Q	•
	0949	OVAL QUICK LINK STAINLESS 10 mm	145	5.1	50	10	12	89	47	Inox	Q	Q	•
	0691	D QUICK LINK STEEL 10 mm	157	5.5	48	13	12	86	69	Steel	Q	Q	•
	0955	DELTA QUICK LINK STEEL 8 mm	88	3.1	30	10	10	73	56	Steel	Q	Q	•
	0961	DELTA QUICK LINK STEEL 10 mm	164	5.8	40	10	12	87	69	Steel	Q	Q	•
	0991	DELTA QUICK LINK STAINLESS 8 mm	85	3.0	35	10	10	73	56	Inox	Q	Q	•
	0992	DELTA QUICK LINK STAINLESS 10 mm	156	5.5	45	10	12	87	69	Inox	Q	Q	•
	0671	D QUICK LINK ALU 12 mm	125	4.4	25	16	14	107	85	Alu	Q	Q	•
NEW	0929	OVAL MINI LINK STAINLESS 5 mm	21	0.7	25		7	50	23	Inox			



Taizo Fukunaga doing rope access maintenance on the Caravan headquarters.  
Taizo Fukunaga realiza operaciones de mantenimiento con cuerdas en las instalaciones de Caravan.  
Tokyo, Japan (courtesy of Caravan Co. Ltd., ph. Ryuichi Ihara).

# RANGE - GAMA

## Hooks / Conectores



## Steel carabiners / Mosquetones de acero



## Aluminum alloy carabiners / Mosquetones de aleación de aluminio



## Quick links / Maillones de cierre rápido



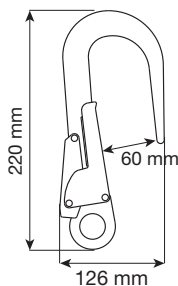
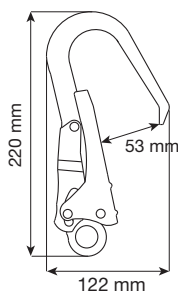
## HOOK 53 mm

2017

CONSTRUCTION, TOWERS/INDUSTRY

Steel connector for connecting to large structures like scaffolding. Double lever locking system ensures a high level of safety and ease of use.

Conector de acero para la conexión a estructuras metálicas de grandes dimensiones, tales como los andamios. Bloqueo con doble palanca para la máxima seguridad y la máxima facilidad de apertura.



## HOOK 60 mm

0984

CONSTRUCTION, TOWERS/INDUSTRY

Aluminum alloy connector for use on metal structures. Large opening for connecting to beams and tubes up to 60 mm. Double lever locking system ensures a high level of safety and ease of use.

Conector de aleación de aluminio para la conexión a estructuras metálicas. La apertura agrandada permite enganchar vigas y tubos de hasta 60 mm. Bloqueo con doble palanca para la máxima seguridad y la máxima facilidad de apertura.

## HOOK PLUS 62 mm

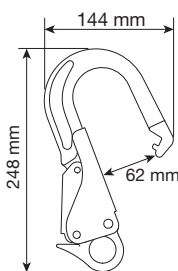
2148

INTERNATIONAL CE+ANSI

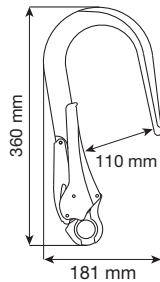
CONSTRUCTION, TOWERS/INDUSTRY

High strength aluminum alloy connector for use on metal structures. Large opening for connecting to beams and tubes up to 62 mm. ANSI and CSA certified with 16 kN / 3600 lbs gate strength. Double lever locking system ensures a high level of safety and ease of use.

Conector de aleación de aluminio de alta resistencia para la conexión a estructuras metálicas. La apertura agrandada permite enganchar vigas y tubos de hasta 62 mm. Las certificaciones ANSI y CSA lo hacen especialmente resistente también en caso de esfuerzos en la palanca, capaz de soportar hasta 16 kN / 3600 lbs. Bloqueo con doble palanca para la máxima seguridad y la máxima facilidad de apertura.



Ref.	Product name Nombre del producto	Weight Peso							CE	EAC	ANSI	SP
		g	oz									
2017	HOOK 53 mm	470	16.6	25		53	220	122	A	•		
0984	HOOK 60 mm	480	16.9	25		60	220	126	A	•		
2148	HOOK PLUS 62 mm	630	22.2	23	16	62	248	144	A		•	•



## HOOK 110 mm

098401

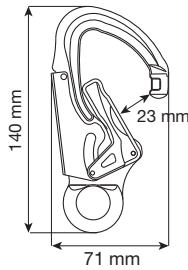
TOWERS/INDUSTRY

Aluminum alloy connector with a very wide gate opening for use on beams and tubes up to 110 mm.

Double lever locking system ensures a high level of safety and ease of use.

Conector de apertura amplia de aleación de aluminio. Indispensable para anclajes en tubos y vigas de hasta 110 mm.

Bloqueo con doble palanca para la máxima seguridad y la máxima facilidad de apertura.



## HERCULES

0995

ROPE ACCESS, TEAM RESCUE, ROOFS

Forged aluminum alloy connector that is particularly easy to use with one hand. Compact, ergonomic design is ideal for use on cables, metal rings or temporary webbing anchors.

Keylock closure prevents snagging during use.

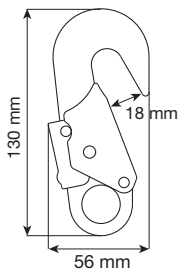
Double lever locking system ensures a high level of safety and ease of use.

Conector de aleación de aluminio forjada: compacto y ergonómico para enganchar cables, anillos metálicos o anclajes textiles provisorios.

Cierre keylock que impide enredos accidentales durante las maniobras.

Bloqueo con doble palanca para la máxima seguridad y la máxima facilidad de apertura.

Ref.	Product name Nombre del producto	Weight Peso								CE			EAC
		g	oz							kN	kN		
098401	HOOK 110 mm	920	32.5	25			110	360	181		A		•
0995	HERCULES	125	4.4	30	9	16	23	140	71	K	T	•	•



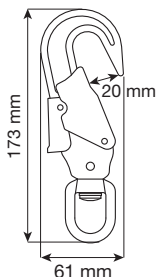
## HOOK 18 mm

0986

### CONSTRUCTION, ROOFS

Small steel connector for anchoring to cables in horizontal lifelines or to the attachment points on a harness. Double lever locking system ensures a high level of safety and ease of use.

Conector de acero pequeño, se puede utilizar para conectar a los cables de las líneas de vida horizontales o a los puntos de anclaje de los arneses. Bloqueo con doble palanca para la máxima seguridad y la máxima facilidad de apertura.



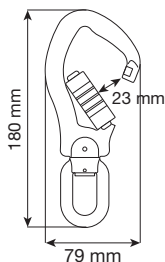
## SWIVEL HOOK 20 mm

0925

### CONSTRUCTION, CONFINED

Steel connector equipped with a swivel to prevent twisting of ropes and cables. Double lever locking system ensures a high level of safety and ease of use. Fall indicator activates when loaded over 250 kg.

Conector de acero con función giratoria, que evita que las cuerdas o los cables metálicos a los que está conectado se retuerzan. Bloqueo con doble palanca para la máxima seguridad y la máxima facilidad de apertura. Equipado con indicador de caída que se activa cuando es sometido a más de 250 kg.








## SWIVEL ALU HOOK 3LOCK

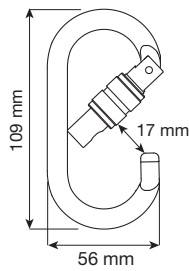
2149

### TREE CLIMBING, ROPE ACCESS

Aluminum alloy connector equipped with a swivel to prevent twisting of ropes and cables. Large opening and ergonomic shape make it suitable for the most technical applications. Keylock closure prevents snagging during use. Automatic lock requires three actions to open: slide, twist and pull. Fall indicator activates when loaded over 350 kg.

Conector de aleación de aluminio con función giratoria, que evita que las cuerdas o los cables metálicos a los que está conectado se retuerzan. La amplia apertura y la forma ergonómica lo hacen ideal para las aplicaciones más técnicas. Cierre keylock que impide enredos accidentales durante las maniobras. Bloqueo con gatillo automático que requiere tres acciones para la apertura: deslizar, girar y presionar. Equipado con indicador de caída que se activa cuando es sometido a más de 350 kg.

Ref.	Product name Nombre del producto	Weight Peso							EN 362	EAC
		g	oz							
0986	HOOK 18 mm	230	8.1	25	18	130	56	T		•
0925	SWIVEL HOOK 20 mm	330	11.6	23	20	173	61	T		•
2149	SWIVEL ALU HOOK 3LOCK	185	6.5	30	23	180	79	T		•



## OVAL PRO LOCK

1455

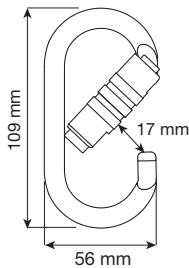
ROPE ACCESS, TREE CLIMBING, TEAM RESCUE, ROOFS

High strength steel carabiner. The oval shape is ideal for use with pulleys, descenders and ascenders.

Keylock closure prevents snagging during use.  
Screw gate locking system.

Mosquetón de acero de alta resistencia.

La forma ovalada es perfecta para usar con poleas, descensores y bloqueadores.  
Cierre keylock que impide enredos accidentales durante las maniobras.  
Bloqueo con gatillo con rosca



## OVAL PRO 2LOCK

1878

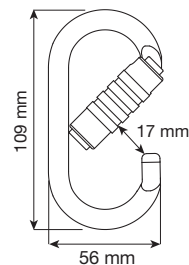
ROPE ACCESS, TREE CLIMBING, TEAM RESCUE, ROOFS

High strength steel carabiner. The oval shape is ideal for use with pulleys, descenders and ascenders.

Keylock closure prevents snagging during use.  
Automatic lock requires two actions to open: twist and pull.

Mosquetón de acero de alta resistencia.

La forma ovalada es perfecta para usar con poleas, descensores y bloqueadores.  
Cierre keylock que impide enredos accidentales durante las maniobras.  
Bloqueo con gatillo automático que requiere dos acciones para la apertura: girar y presionar.



## OVAL PRO 3LOCK

1456

ROPE ACCESS, TREE CLIMBING, TEAM RESCUE, ROOFS

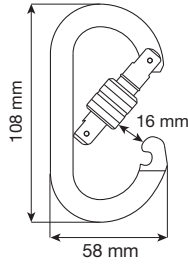
High strength steel carabiner. The oval shape is ideal for use with pulleys, descenders and ascenders.

Keylock closure prevents snagging during use.  
Automatic lock requires three actions to open: slide, twist and pull.

Mosquetón de acero de alta resistencia.

La forma ovalada es perfecta para usar con poleas, descensores y bloqueadores.  
Cierre keylock que impide enredos accidentales durante las maniobras.  
Bloqueo con gatillo automático que requiere tres acciones para la apertura: deslizar, girar y presionar.

Ref.	Product name Nombre del producto	Weight Peso									EN		EAC
		g	oz								EN 12275	EN 362	
1455	OVAL PRO LOCK	180	6.4	30	15	9	17	109	56	B	B	•	
1878	OVAL PRO 2LOCK	200	7.1	30	15	9	17	109	56	B	B	•	
1456	OVAL PRO 3LOCK	210	7.4	30	15	9	17	109	56	B	B	•	



## OVAL STANDARD LOCK

0981E  
0981E01 5 pcs

NEW

### GENERAL, CONSTRUCTION

Simple and versatile steel oval carabiner for basic fall arrest and positioning applications.

Screw gate locking system.

**NEW 2024:** available in a 5 pack, individual carabiners cannot be sold separately (comes with one user manual).

El mosquetón ovalado de acero, simple y versátil, para usar en las aplicaciones básicas de los dispositivos anticaída y de posicionamiento.

Bloqueo con gatillo con rosca.

**NEW 2024:** disponible en el nuevo formato comercial de 5 unidades, no se vende por separado (solo un manual de instrucciones).

Ref.	Product name Nombre del producto	Weight Peso									EAC	
		g	oz								kN	kN
0981E	OVAL STANDARD LOCK	160	5.6	28	7	10	16	108	58	B	B	•



## SET 10 KYP OVAL

3510

NEW

### GENERAL

Anti-rotation bar that allows the carabiner to be attached to other devices and kept in correct alignment with the major axis.

Made of robust polyamide, can be assembled using self-threading screws.

The Kyp Oval is compatible with Oval Pro (art.1455-1878-1459) and Oval Standard Lock (art.0981-0981E) carabiners.

Pack of 10 pcs.

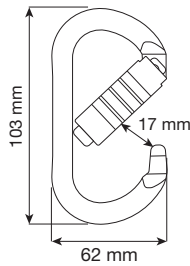
Barra antirrotación que permite ensamblar un mosquetón de forma estable con otros dispositivos y mantenerlo correctamente posicionado a lo largo del eje mayor.

Fabricado en poliamida robusta, se monta con tornillos autorroscantes.

Kyp Oval es compatible con los modelos Oval Pro (art.1455-1878-1459) y Oval Standard Lock (art.0981-0981E).

Presentación de 10 uds.

Ref.	Product name Nombre del producto	Weight Peso		Material
		g	oz	
3510	SET 10 KYP OVAL	7	0.2	Polyamide Poliamida



## OVAL PLUS 3LOCK

2146

INTERNATIONAL CE+ANSI

ROPE ACCESS, TREE CLIMBING, TEAM RESCUE, ROOFS

High strength steel carabiner. The oval shape is ideal for use with pulleys, descenders and ascenders.

ANSI and CSA certified with 16 kN / 3600 lbs gate strength.

Keylock closure prevents snagging during use.

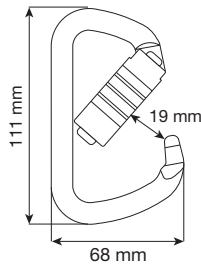
Automatic lock requires three actions to open: slide, twist and pull.

Mosquetón de acero de alta resistencia. La forma ovalada es perfecta para usar con poleas, descensores y bloqueadores.

Las certificaciones ANSI y CSA lo hacen especialmente resistente también en caso de esfuerzos en la palanca, capaz de soportar hasta 16 kN / 3600 lbs.

Cierre keylock que impide enredos accidentales durante las maniobras.

Bloqueo con gatillo automático que requiere tres acciones para la apertura: deslizar, girar y presionar.



## D PLUS 3LOCK

2145

INTERNATIONAL CE+ANSI

ROPE ACCESS, TREE CLIMBING, TEAM RESCUE, TOWERS/INDUSTRY, PLATFORMS

High strength steel carabiner. D shape makes it particularly good for use with knots.

ANSI and CSA certified with 16 kN / 3600 lbs gate strength.

Keylock closure prevents snagging during use.

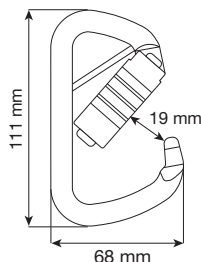
Automatic lock requires three actions to open: slide, twist and pull.

Mosquetón de acero de alta resistencia, cuya forma en D lo hace especialmente indicado para alojar nudos.

Las certificaciones ANSI y CSA lo hacen especialmente resistente también en caso de esfuerzos en la palanca, capaz de soportar hasta 16 kN / 3600 lbs.

Cierre keylock que impide enredos accidentales durante las maniobras.

Bloqueo con gatillo automático que requiere tres acciones para la apertura: deslizar, girar y presionar.



## D PLUS 3LOCK PIN

3106

INTERNATIONAL CE+ANSI

ROPE ACCESS, TREE CLIMBING, TEAM RESCUE

High strength steel carabiner equipped with removable anti-rotation pin.

ANSI and CSA certified with 16 kN / 3600 lbs gate strength.

Keylock closure prevents snagging during use.

Automatic lock requires three actions to open: slide, twist and pull.

Mosquetón de acero de alta resistencia, equipado con pasador desmontable.

Las certificaciones ANSI y CSA lo hacen especialmente resistente también en caso de esfuerzos en la palanca, capaz de soportar hasta 16 kN / 3600 lbs.

Cierre keylock que impide enredos accidentales durante las maniobras.

Bloqueo con gatillo automático que requiere tres acciones para la apertura: deslizar, girar y presionar.

Ref.	Product name Nombre del producto	Weight Peso									
		g	oz								
2146	OVAL PLUS 3LOCK	220	7.8	30	16	17	103	62	B	•	•
2145	D PLUS 3LOCK	250	8.8	41	16	19	111	68	B	•	•
3106	D PLUS 3LOCK PIN	252	8.9	41	16	19	111	68	B-T	•	•



## D PRO LOCK

1877

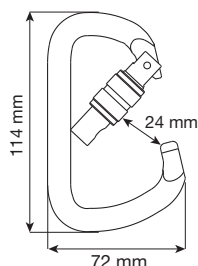
ROPE ACCESS, TREE CLIMBING, TEAM RESCUE, TOWERS/INDUSTRY, PLATFORMS

The strongest steel carabiner in the C.A.M.P. range. Its wide gate opening makes it particularly useful with knots.

Keylock closure prevents snagging during use.

Screw gate locking system.

El mosquetón de acero más resistente de la gama C.A.M.P., apto para usos más intensivos. La amplia apertura lo hace especialmente indicado para alojar nudos. Cierre keylock que impide enredos accidentales durante las maniobras. Bloqueo con gatillo con rosca.



## D PRO 2LOCK

187701

ROPE ACCESS, TREE CLIMBING, TEAM RESCUE, TOWERS/INDUSTRY, PLATFORMS

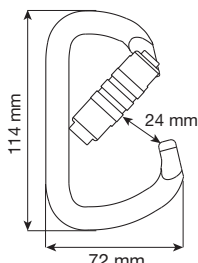
The strongest steel carabiner in the C.A.M.P. range. Its wide gate opening makes it particularly useful with knots.

Keylock closure prevents snagging during use.

Automatic lock requires two actions to open: twist and pull.

El mosquetón de acero más resistente de la gama C.A.M.P., apto para usos más intensivos. La amplia apertura lo hace especialmente indicado para alojar nudos. Cierre keylock que impide enredos accidentales durante las maniobras.

Bloqueo con gatillo automático que requiere dos acciones para la apertura: girar y presionar.



## D PRO 3LOCK

187702

ROPE ACCESS, TREE CLIMBING, TEAM RESCUE, TOWERS/INDUSTRY, PLATFORMS

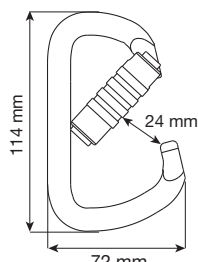
The strongest steel carabiner in the C.A.M.P. range. Its wide gate opening makes it particularly useful with knots.

Keylock closure prevents snagging during use.

Automatic lock requires three actions to open: slide, twist and pull.

El mosquetón de acero más resistente de la gama C.A.M.P., apto para usos más intensivos. La amplia apertura lo hace especialmente indicado para alojar nudos. Cierre keylock que impide enredos accidentales durante las maniobras.

Bloqueo con gatillo automático que requiere tres acciones para la apertura: deslizar, girar y presionar.



Ref.	Product name Nombre del producto	Weight Peso								CE		EAC
		g	oz							kN	kN	
1877	D PRO LOCK	250	8.8	50	15	18	24	114	72	B	B	•
187701	D PRO 2LOCK	270	9.5	50	15	18	24	114	72	B	B	•
187702	D PRO 3LOCK	280	9.9	50	15	18	24	114	72	B	B	•



## ATOM LOCK

292101 Blue  
 292102 Green  
 292103 Gun Metal  
 292104 Black **BLACK LINE** Pag. 285

PAT. PEND.

ROPE ACCESS, TREE CLIMBING, TEAM RESCUE, CONFINED

Our most technical aluminum alloy carabiner. Its innovative design perfectly combines the strength of the D shape with the large width of an HMS carabiner. SphereLock closure prevents snagging during use and increases safety. Screw gate locking system with closure indicator.

El mosquetón de aleación de aluminio más técnico de la gama. El innovador diseño del cuerpo combina perfectamente la resistencia de su forma en D con la amplitud de un mosquetón HMS. El cierre SphereLock evita enredos accidentales y mejora la seguridad. Bloqueo con gatillo con rosca e indicador de cierre.



## ATOM 2LOCK

2922

PAT. PEND.

ROPE ACCESS, TREE CLIMBING, TEAM RESCUE, CONFINED

Our most technical aluminum alloy carabiner. Its innovative design perfectly combines the strength of the D shape with the large width of an HMS carabiner. SphereLock closure prevents snagging during use and increases safety. Automatic lock requires two actions to open: twist and pull.

El mosquetón de aleación de aluminio más técnico de la gama. El innovador diseño del cuerpo combina perfectamente la resistencia de su forma en D con la amplitud de un mosquetón HMS. El cierre SphereLock evita enredos accidentales y mejora la seguridad. Bloqueo con gatillo automático que requiere dos acciones para la apertura: girar y presionar.



## ATOM 3LOCK

2923

PAT. PEND.

ROPE ACCESS, TREE CLIMBING, TEAM RESCUE, CONFINED

Our most technical aluminum alloy carabiner. Its innovative design perfectly combines the strength of the D shape with the large width of an HMS carabiner. SphereLock closure prevents snagging during use and increases safety. Automatic lock requires three actions to open: slide, twist and pull.

El mosquetón de aleación de aluminio más técnico de la gama. El innovador diseño del cuerpo combina perfectamente la resistencia de su forma en D con la amplitud de un mosquetón HMS. El cierre SphereLock evita enredos accidentales y mejora la seguridad. Bloqueo con gatillo automático que requiere tres acciones para la apertura: deslizar, girar y presionar.

Ref.	Product name Nombre del producto	Weight Peso									CE		EAC
		g	oz								kN	kN	
2921	ATOM LOCK	82	2.9	26	11	8	24	120	78	H	B		•
2922	ATOM 2LOCK	88	3.1	26	11	8	24	120	78	H	B		•
2923	ATOM 3LOCK	88	3.1	26	11	8	24	120	78	H	B		•

## ATOM BELAY LOCK

2924

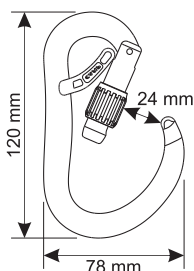
PAT. PEND.

ROPE ACCESS, TREE CLIMBING, TEAM RESCUE, CONFINED

Our most technical aluminum alloy carabiner. Its innovative design perfectly combines the strength of the D shape with the large width of an HMS carabiner. SphereLock closure prevents snagging during use and increases safety. Equipped with a internal gate that prevents rotation of the carabiner. Screw gate locking system with closure indicator.

El mosquetón de aleación de aluminio más técnico de la gama. El innovador diseño del cuerpo combina perfectamente la resistencia de su forma en D con la amplitud de un mosquetón HMS. El cierre SphereLock evita enredos accidentales y mejora la seguridad. Equipado con una palanca interna que evita la rotación accidental del mosquetón.

Bloqueo con gatillo con rosca e indicador de cierre.



Video: Atom

## CORE BELAY LOCK

2926

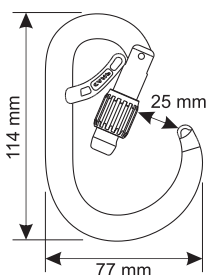
PAT. PEND.

ROPE ACCESS, TREE CLIMBING, TEAM RESCUE, SELF RESCUE

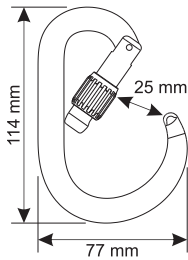
Aluminum alloy carabiner with a unique circular symmetrical body and wide gate opening specifically designed for use with knots and rope maneuvers. SphereLock closure prevents snagging during use and increases safety. Equipped with a internal gate that prevents rotation of the carabiner. Screw gate locking system with closure indicator.

El mosquetón de aleación de aluminio perfecto para hacer nudos y maniobras de cuerda, gracias a su forma circular simétrica y su amplia apertura. El cierre SphereLock evita enredos accidentales y mejora la resistencia. Equipado con una palanca interna que evita la rotación accidental del mosquetón.

Bloqueo con gatillo con rosca e indicador de cierre.



Ref.	Product name Nombre del producto	Weight Peso								CE		EAC
		g	oz							kN	kN	
2924	ATOM BELAY LOCK	85	3.0	24	11	8	24	120	78	H	B	•
2926	CORE BELAY LOCK	84	3.0	22	11	6	25	114	77	H	B	•



## CORE LOCK

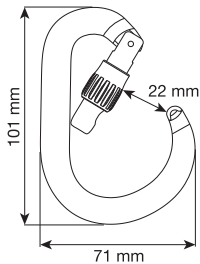
2925

PAT. PEND.

ROPE ACCESS, TREE CLIMBING, TEAM RESCUE, SELF RESCUE

Aluminum alloy carabiner with a unique circular symmetrical body and wide gate opening specifically designed for use with knots and rope maneuvers. SphereLock closure prevents snagging during use and increases safety. Screw gate locking system with closure indicator.

El mosquetón de aleación de aluminio perfecto para hacer nudos y maniobras de cuerda, gracias a su forma circular simétrica y su amplia apertura. El cierre SphereLock evita enredos accidentales y mejora la resistencia. Bloqueo con gatillo con rosca e indicador de cierre.



## NIMBUS LOCK

2927 Gun Metal / Green

292702 Gun Metal / Fuchsia

292703 Gun Metal / Blue

PAT. PEND.

ROPE ACCESS, TREE CLIMBING, SELF RESCUE

A compact aluminum alloy carabiner with a large gate opening thanks to the circular symmetrical body.

SphereLock closure prevents snagging during use and increases safety. Screw gate locking system with closure indicator.

**NEW 2024:** new Gun metal/Blue color.

El mosquetón de aleación de aluminio combina perfectamente un tamaño pequeño y una amplia apertura gracias a su forma circular simétrica.

El cierre SphereLock evita enredos accidentales y mejora la resistencia.

Bloqueo con gatillo con rosca e indicador de cierre.

**NEW 2024:** nuevo color Gris/Azul.



NEW



## SET 3 NIMBUS LOCK

3434

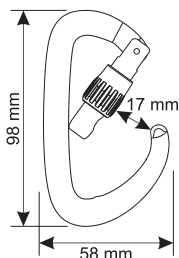
NEW

PAT. PEND.

Pack of 3 color differentiated Nimbus carabiners.

Juego de 3 mosquetones Nimbus, con diferentes colores para facilitar la identificación.

Ref.	Product name Nombre del producto	Weight Peso						mm $\bar{D}$		mm	CE		EAC
		g	oz								kN	kN	
2925	CORE LOCK	81	2.9	23	11	6	25	114	77	H	B	•	
2927	NIMBUS LOCK	69	2.4	21	9	6	22	101	71	H	B	•	



## ORBIT LOCK

292901 Orange  
292902 Gun Metal

PAT. PEND.

ROPE ACCESS, TREE CLIMBING, TEAM RESCUE

Extremely lightweight and compact aluminum alloy carabiner that is perfect for minimizing the connection length.

SphereLock closure prevents snagging during use and increases safety. Screw gate locking system with closure indicator.

Mosquetón de rosca de aluminio extremadamente compacto y ligero, perfecto para minimizar la longitud de conexión.

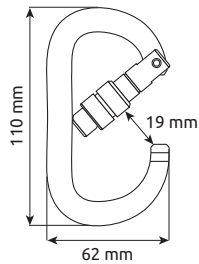
El cierre SphereLock evita enredos accidentales y mejora la seguridad.

Bloqueo con gatillo con rosca e indicador de cierre.

Ref.	Product name Nombre del producto	Weight Peso		Strength			Dimensions			CE		EAC
		g	oz	kN	kN	kN	mm	mm	mm	EN 12275	EN 362	
2929	ORBIT LOCK	45	1.6	24	8	8	17	98	58	B	B	•



Gutter modification for a new building in Geneva (MSF).  
Modificación de los flujos de agua para el nuevo edificio en Ginebra (MSF).  
Genève, Switzerland (courtesy of Corde-Access SA, rigger Jenna Piron, ph. Corde-Access SA).



## OVAL XL LOCK

- 2123 Titanium
- 212304 Black
- 212301 Green
- 212302 Blue

ROPE ACCESS, TREE CLIMBING, TEAM RESCUE

Aluminum alloy oval shaped carabiner specifically developed for technical applications. Its sophisticated I-Beam construction optimally combines strength and lightweight. The wide opening and specific shape make it ideal for use with descenders, ascenders and pulleys. Keylock closure prevents snagging during use. Screw gate locking system.

**NEW 2024:** two new colors, blue and green.

Mosquetón ovalado de aleación de aluminio desarrollado específicamente para las aplicaciones más técnicas: la sección en H combina resistencia y ligereza, mientras que la amplia apertura y la forma específica lo hacen perfecto para usar con descensores, ascensores y poleas.

Cierre keylock que impide enredos accidentales durante las maniobras. Bloqueo con gatillo con rosca.

**NEW 2024:** dos nuevos colores, azul y verde.

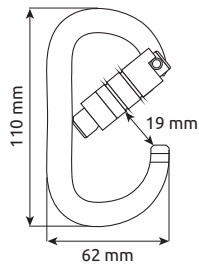


NEW



212304 Pag. 285

BLACK LINE



## OVAL XL 2LOCK

- 2124 Titanium
- 212401 Green
- 212402 Blue

ROPE ACCESS, TREE CLIMBING, TEAM RESCUE

Aluminum alloy oval shaped carabiner specifically developed for technical applications. Its sophisticated I-Beam construction optimally combines strength and lightweight. The wide opening and specific shape make it ideal for use with descenders, ascenders and pulleys.

Keylock closure prevents snagging during use.

Automatic lock requires two actions to open: twist and pull.

**NEW 2024:** two new colors, blue and green.

Mosquetón ovalado de aleación de aluminio desarrollado específicamente para las aplicaciones más técnicas: la sección en H combina resistencia y ligereza, mientras que la amplia apertura y la forma específica lo hacen perfecto para usar con descensores, ascensores y poleas.

Cierre keylock que impide enredos accidentales durante las maniobras.

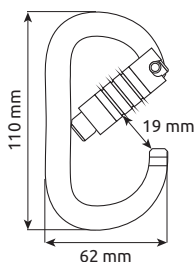
Bloqueo con gatillo automático que requiere dos acciones para la apertura: girar y presionar.

**NEW 2024:** dos nuevos colores, azul y verde.



NEW

Ref.	Product name Nombre del producto	Weight Peso									EN		EAC
		g	oz								12275	362	
2123	OVAL XL LOCK	71	2.5	28	11	7	19	110	62	B	B	•	
2124	OVAL XL 2LOCK	76	2.7	28	11	7	19	110	62	B	B	•	



NEW

### OVAL XL 3LOCK

2125 Titanium  
212501 Green  
212502 Blue

ROPE ACCESS, TREE CLIMBING, TEAM RESCUE

Aluminum alloy oval shaped carabiner specifically developed for technical applications. Its sophisticated I-Beam construction optimally combines strength and lightweight. The wide opening and specific shape make it ideal for use with descenders, ascenders and pulleys.

Keylock closure prevents snagging during use.

Automatic lock requires three actions to open: slide, twist and pull.

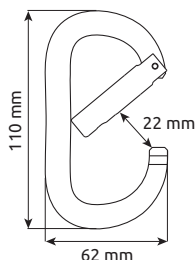
**NEW 2024:** two new colors, blue and green.

Mosquetón ovalado de aleación de aluminio desarrollado específicamente para las aplicaciones más técnicas: la sección en H combina resistencia y ligereza, mientras que la amplia apertura y la forma específica lo hacen perfecto para usar con descensores, ascensores y poleas.

Cierre keylock que impide enredos accidentales durante las maniobras.

Bloqueo con gatillo automático que requiere tres acciones para la apertura: deslizar, girar y presionar.

**NEW 2024:** dos nuevos colores, azul y verde.



### OVAL XL

2126 Titanium

NEW

GENERAL

Aluminum alloy oval carabiner, ideal for carrying gear and for accessory applications.

ATTENTION: not being equipped with a locking gate, the Oval XL is not suitable as PPE for work-at-height safety.

Mosquetón ovalado de aleación de aluminio, ideal para el transporte de material y para aplicaciones accesorias.

ATENCIÓN: al no estar equipado con un gatillo con rosca, el Oval XL no es adecuado para la seguridad en trabajos en altura.

Ref.	Product name Nombre del producto	Weight Peso									CE		EAC
		g	oz								kN	kN	
2125	OVAL XL 3LOCK	77	2.7	28	11	7	19	110	62	B	B		•
2126	OVAL XL	66	2.3	28	11	7	22	110	62	B			



### SET 10 KYP OVAL XL

3511

NEW

GENERAL

Anti-rotation bar that allows the carabiner to be attached to other devices and kept in correct alignment with the major axis.

Made of robust polyamide, can be assembled using self-threading screws.

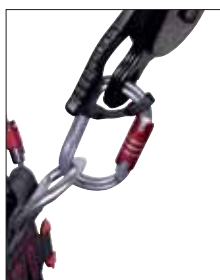
The Kyp Oval is compatible with Oval XL (ref.2123-2124-2125-2126) carabiners. Pack of 10 pcs.

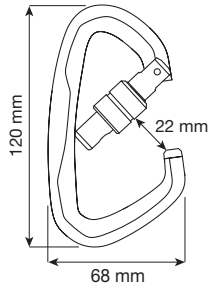
Barra antirrotación que permite ensamblar un mosquetón de forma estable con otros dispositivos y mantenerlo correctamente posicionado a lo largo del eje mayor.

Fabricado en poliamida robusta, se monta con tornillos autorroscantes.

Kyp Oval es compatible con los modelos Oval XL (art.2123-2124-2125-2126).

Presentación de 10 uds.





Pag. 285

BLACK LINE

## ATLAS LOCK

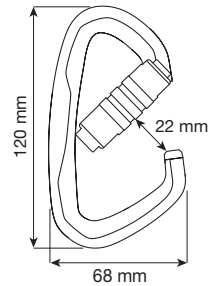
137304

ROPE ACCESS, TREE CLIMBING, TEAM RESCUE

The only aluminum alloy carabiner that can compete with the strength of steel. The big cross sections and unique design make it a lightweight but practically indestructible carabiner. Keylock closure prevents snagging during use. Screw gate locking system.

El único mosquetón de aleación de aluminio que logra competir con la resistencia de los modelos de acero.

Las grandes secciones resistentes, combinadas con un diseño específico, lo convierten en un mosquetón ligero pero prácticamente indestructible. Cierre keylock que impide enredos accidentales durante las maniobras. Bloqueo con gatillo con rosca.



Pag. 285

BLACK LINE

## ATLAS 2LOCK

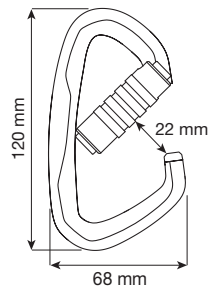
137404

ROPE ACCESS, TREE CLIMBING, TEAM RESCUE

The only aluminum alloy carabiner that can compete with the strength of steel. The big cross sections and unique design make it a lightweight but practically indestructible carabiner. Keylock closure prevents snagging during use. Automatic lock requires two actions to open: twist and pull.

El único mosquetón de aleación de aluminio que logra competir con la resistencia de los modelos de acero.

Las grandes secciones resistentes, combinadas con un diseño específico, lo convierten en un mosquetón ligero pero prácticamente indestructible. Cierre keylock que impide enredos accidentales durante las maniobras. Bloqueo con gatillo automático que requiere dos acciones para la apertura: girar y presionar.



Pag. 285

BLACK LINE

## ATLAS 3LOCK

137504

ROPE ACCESS, TREE CLIMBING, TEAM RESCUE

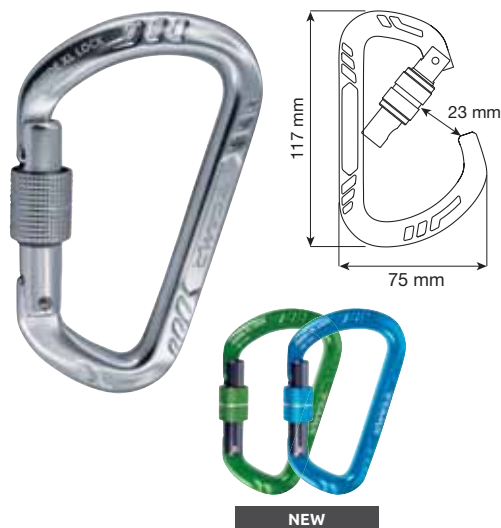
The only aluminum alloy carabiner that can compete with the strength of steel. The big cross sections and unique design make it a lightweight but practically indestructible carabiner. Keylock closure prevents snagging during use. Automatic lock requires three actions to open: slide, twist and pull.

El único mosquetón de aleación de aluminio que logra competir con la resistencia de los modelos de acero.

Las grandes secciones resistentes, combinadas con un diseño específico, lo convierten en un mosquetón ligero pero prácticamente indestructible. Cierre keylock que impide enredos accidentales durante las maniobras. Bloqueo con gatillo automático que requiere tres acciones para la apertura: deslizar, girar y presionar.

Ref.	Product name Nombre del producto	Weight Peso								CE		EAC
		g	oz							kN	kN	
137304	ATLAS LOCK	87	3.1	40	10	13	22	120	68	B	B	•
137404	ATLAS 2LOCK	92	3.2	40	10	13	22	120	68	B	B	•
137504	ATLAS 3LOCK	92	3.2	40	10	13	22	120	68	B	B	•





### GUIDE XL LOCK

- 136303 Titanium
- 136301 Green
- 136302 Blue

ROPE ACCESS, TREE CLIMBING, TEAM RESCUE

Lightweight aluminum alloy carabiner with a wide gate opening and high strength-to-weight ratio thanks to its unique design. Keylock closure prevents snagging during use. Screw gate locking system.

**NEW 2024:** two new colors, blue and green.

Mosquetón de aleación de aluminio que ofrece una gran apertura, si bien mantiene una resistencia notable. Cierre keylock que impide enredos accidentales durante las maniobras. Bloqueo con gatillo con rosca.

**NEW 2024:** dos nuevos colores, azul y verde.



### GUIDE XL 2LOCK

- 136403 Titanium
- 136401 Green
- 136402 Blue

ROPE ACCESS, TREE CLIMBING, TEAM RESCUE

Lightweight aluminum alloy carabiner with a wide gate opening and high strength-to-weight ratio thanks to its unique design. Keylock closure prevents snagging during use. Automatic lock requires two actions to open: twist and pull.

**NEW 2024:** two new colors, blue and green.

Mosquetón de aleación de aluminio que ofrece una gran apertura, si bien mantiene una resistencia notable. Cierre keylock que impide enredos accidentales durante las maniobras. Bloqueo con gatillo automático que requiere dos acciones para la apertura: girar y presionar.

**NEW 2024:** dos nuevos colores, azul y verde.



### GUIDE XL 3LOCK

- 136503 Titanium
- 136501 Green
- 136502 Blue

ROPE ACCESS, TREE CLIMBING, TEAM RESCUE

Lightweight aluminum alloy carabiner with a wide gate opening and high strength-to-weight ratio thanks to its unique design. Keylock closure prevents snagging during use. Automatic lock requires three actions to open: slide, twist and pull.

**NEW 2024:** two new colors, blue and green.

Mosquetón de aleación de aluminio que ofrece una gran apertura, si bien mantiene una resistencia notable. Cierre keylock que impide enredos accidentales durante las maniobras. Bloqueo con gatillo automático que requiere tres acciones para la apertura: deslizar, girar y presionar.

**NEW 2024:** dos nuevos colores, azul y verde.

Ref.	Product name Nombre del producto	Weight Peso									CE		EAC
		g	oz								kN	kN	
1363	GUIDE XL LOCK	82	2.9	28	9	8	23	117	75	B	B		•
1364	GUIDE XL 2LOCK	86	3.0	28	9	8	24	117	75	B	B		•
1365	GUIDE XL 3LOCK	86	3.0	28	9	8	24	117	75	B	B		•



## TRIAD LOCK

3141

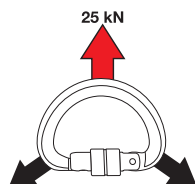
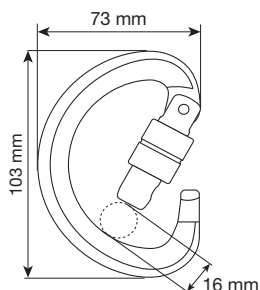
GENERAL, CONSTRUCTION, ROOFS, TOWERS/INDUSTRY, TEAM RESCUE

Semi-circular aluminum alloy carabiner with a 16 kN breaking load in all directions.

It has an exceptional strength of 25 kN when loaded on three points so it is perfect for the connection of fall-arrest devices to the "A/2" double sternal attachment points of some full body harnesses.

Keylock closure prevents snagging during use.

Screw gate locking system.



Mosquetón de aleación de aluminio con forma semicircular, diseñado para proporcionar una carga de rotura de 16 kN en todas las direcciones.

Ofrece la excepcional resistencia de 25 kN cuando se carga en tres puntos y, por lo tanto, es perfecto para conectar los dispositivos anticaída a los puntos de anclaje esternales dobles «A/2» de los arneses integrales.

Cierre keylock que impide enredos accidentales.

Bloqueo con gatillo con rosca.

## TRIAD 3LOCK

3142

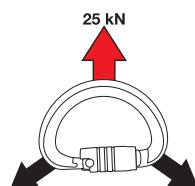
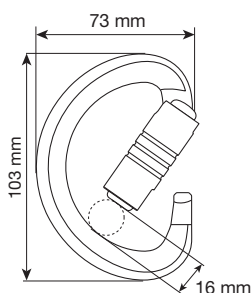
GENERAL, CONSTRUCTION, ROOFS, TOWERS/INDUSTRY, TEAM RESCUE

Semi-circular aluminum alloy carabiner with a 16 kN breaking load in all directions.

It has an exceptional strength of 25 kN when loaded on three points so it is perfect for the connection of fall-arrest devices to the "A/2" double sternal attachment points of some full body harnesses.

Keylock closure prevents snagging during use.

Automatic lock requires three actions to open: slide, twist and pull.



Mosquetón de aleación de aluminio con forma semicircular, diseñado para proporcionar una carga de rotura de 16 kN en todas las direcciones.

Ofrece la excepcional resistencia de 25 kN cuando se carga en tres puntos y, por lo tanto, es perfecto para conectar los dispositivos anticaída a los puntos de anclaje esternales dobles «A/2» de los arneses integrales.

Cierre keylock que impide enredos accidentales.

Bloqueo con gatillo automático que requiere tres acciones para la apertura: deslizar, girar y presionar.

Ref.	Product name Nombre del producto	Weight Peso									CE		EAC
		g	oz								kN	kN	
3141	TRIAD LOCK	84	3.0	20	16	8	16	103	73	B	M	•	
3142	TRIAD 3LOCK	88	3.1	20	16	8	16	103	73	B	M	•	



## HMS BELAY LOCK

1176

PAT. PEND.

CONSTRUCTION, ROOFS, TOWERS/INDUSTRY

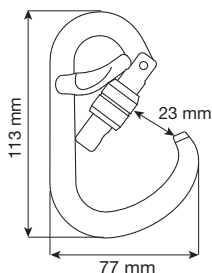
Aluminum alloy carabiner equipped with a internal lever that creates an inner ring that acts as a keeper for lanyards or energy absorbers. The system is designed to prevent unwanted rotation of the carabiner where it could be put in a compromised position.

The wide, rounded shape of the body is ideal for bridging the connection between "A/2" double sternal attachment points on some full body harnesses. Keylock closure prevents snagging during use. Screw gate locking system.

Mosquetón de aleación de aluminio equipado con una palanca interna anti-rotazione.

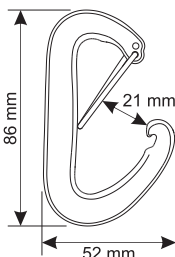
La palanca adicional permite crear un anillo interno en cuyo interior se puede introducir el bucle de una cuerda o de un absorbedor de energía, evitando rotaciones accidentales que podrían cargar el mosquetón a lo largo del eje menor.

La base amplia del cuerpo, de forma circular, es perfecta para conectar a los puntos de anclaje esterales dobles «A/2» de los arneses anticáida. Cierre keylock que impide enredos accidentales durante las maniobras. Bloqueo con gatillo con rosca.



Pag. 285

BLACK LINE



## NANO 22

- 233509 Titanium      233513 Green
- 233510 Gun Metal    233514 Red
- 233511 Light Blue    233515 Yellow
- 233512 Purple        233516 Orange

GENERAL

Superlight aluminum alloy carabiner, ideal for carrying tools and for accessory use.

WARNING: being a non-locking carabiner, the Nano 22 is not suitable as PPE for work-at-height safety.

Mosquetón de aleación de aluminio superligero, ideal para transportar materiales y aplicaciones auxiliares.

ATENCIÓN: tenga en cuenta que Nano 22 no tiene gatillo de cierre, por lo que no es adecuado a efectos de seguridad para trabajos en altura.



## RACK PACK NANO 22

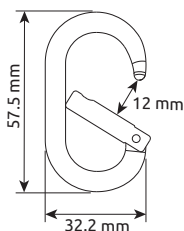
2479 6 pcs

Rack pack of 6 color differentiated hyperlight Nano 22 carabiners.

Set de 6 mosquetones superligeros Nano 22, con diferentes colores para facilitar la identificación del material.



Ref.	Product name Nombre del producto	Weight Peso								CE		EAC
		g	oz							kN	kN	
1176	HMS BELAY LOCK	75	2.6	23	10	7	23	113	77	H	B/T	•
2335	NANO 22	22	0.8	21	8	9	17	86	52	B		



## EKTO

347001 Red                    347004 Green  
 347002 Light Blue        347005 Yellow  
 347003 Black

NEW

### GENERAL

The Ekto is an accessory carabiner designed for professionals who demand maximum durability and performance. Features a sleek and minimalist design, built to reduce weight and snagging: a great accessory carabiner for non-safety applications. Constructed from 7075 aluminum alloy to ensure the strength rating of 4 kN. Available in 5 colors.

WARNING: the Ekto must never be used as a life safety carabiner.

Ekto es un mosquetón accesorio desarrollado para profesionales que exigen el máximo rendimiento y durabilidad.

Al ofrecer un diseño minimalista y elegante, ideado para reducir el peso y el riesgo de enganches, es la elección perfecta para cualquier aplicación no relacionada con la seguridad. Ekto está fabricado en aleación de aluminio 7075, que garantiza una resistencia de 4 kN.

Disponible en 5 colores.

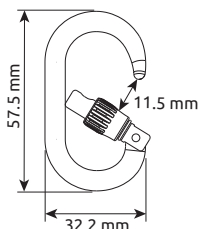
ATENCIÓN: Ekto no debe utilizarse nunca como mosquetón de seguridad.

## RACK PACK EKTO

3512 5 pcs

Rack pack of 5 color differentiated Ekto accessory carabiners.

Juego de 5 mosquetones accesorios Ekto en diferentes colores.



## EKTO LOCK

347101 Red                    347104 Green  
 347102 Light Blue        347105 Yellow  
 347103 Black

NEW

### GENERAL

The Ekto Lock is a screwgate accessory carabiner designed for professionals who demand maximum durability and performance.

Features a sleek and minimalist design, built to reduce weight and snagging: a great accessory carabiner for non-safety applications.

Constructed from 7075 aluminum alloy to ensure the strength rating of 4 kN.

Available in 5 colors.

WARNING: the Ekto Lock must never be used as a life safety carabiner.

Ekto Lock es un mosquetón de rosca accesorio desarrollado para profesionales que exigen el máximo rendimiento y durabilidad.

Al ofrecer un diseño minimalista y elegante, ideado para reducir el peso y el riesgo de enganches, es la elección perfecta para cualquier aplicación no relacionada con la seguridad. Ekto Lock está fabricado en aleación de aluminio 7075, que garantiza una resistencia de 4 kN.

Disponible en 5 colores.

ATENCIÓN: Ekto Lock no debe utilizarse nunca como mosquetón de seguridad.


## RACK PACK EKTO LOCK

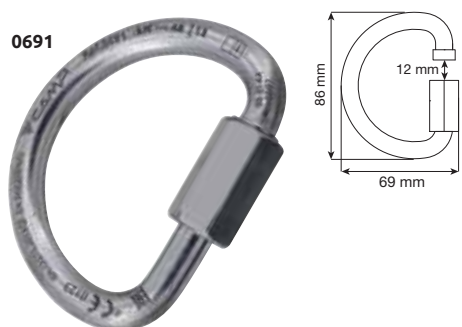
3513 5 pcs

Rack pack of 5 color differentiated Ekto Lock accessory carabiners.

Juego de 5 mosquetones accesorios de rosca Ekto Lock en diferentes colores.



Ref.	Product name Nombre del producto	Weight Peso		 kN
		g	oz	
3470	EKTO	10	0.4	4
3471	EKTO LOCK	11	0.4	4



### OVAL QUICK LINK STEEL

0934 Ø 8 mm    093401 Ø 8 mm - 5 pcs  
 0935 Ø 10 mm    093501 Ø 10 mm - 5 pcs

NEW

#### GENERAL

Oval quick links for high strength fixed connections. Manufactured from zinc plated carbon steel.

Available in two sizes: 8 mm rod (requires 14 mm open-end wrench) or 10 mm rod (requires 17 mm open-end wrench).

**NEW 2024:** available in a 5 pack, individual quick links cannot be sold separately (comes with one user manual).

Eslabones rápidos ovalados para conexiones fijas de alta resistencia. De acero de carbono galvanizado.

Disponibles en dos versiones: fabricados con sección de 8 mm (cierre con llave de 14 mm) o con sección de 10 mm (cierre con llave de 17 mm).

**NEW 2024:** disponible en el nuevo formato comercial de 5 unidades, no se vende por separado (solo un manual de instrucciones).

### OVAL QUICK LINK STAINLESS

0939 Ø 8 mm    093901 Ø 8 mm - 5 pcs  
 0949 Ø 10 mm    094901 Ø 10 mm - 5 pcs

NEW

#### GENERAL

Oval quick links for high strength fixed connections. Manufactured from AISI 316 stainless steel for outdoor installations or corrosive environments.

Available in two sizes: 8 mm rod (requires 14 mm open-end wrench) or 10 mm rod (requires 17 mm open-end wrench).

**NEW 2024:** available in a 5 pack, individual quick links cannot be sold separately (comes with one user manual).

Eslabones rápidos ovalados para conexiones fijas de alta resistencia. De acero inoxidable AISI 316, para instalaciones externas o en entornos corrosivos.

Disponibles en dos versiones: fabricados con sección de 8 mm (cierre con llave de 14 mm) o con sección de 10 mm (cierre con llave de 17 mm).

**NEW 2024:** disponible en el nuevo formato comercial de 5 unidades, no se vende por separado (solo un manual de instrucciones).

### D QUICK LINK STEEL

0691 Ø 10 mm

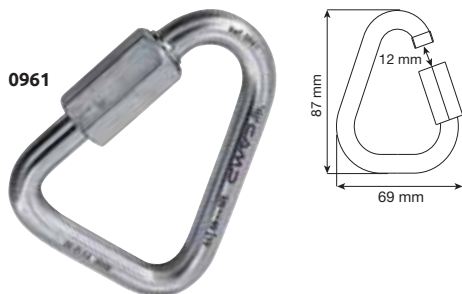
#### GENERAL

D shaped quick link allows for the connection of multiple pieces of gear. Manufactured from zinc plated carbon steel. Made from 10 mm rod (requires 17 mm open-end wrench).

Eslabón rápido con forma de «D», cuya amplitud permite conectar múltiples elementos. De acero de carbono galvanizado.

Fabricado con sección de 10 mm (cierre con llave de 17 mm).

Ref.	Product name Nombre del producto	Weight Peso		⊖	⊕	⚙️	mm	mm	mm	CE		EAC
		g	oz							EN 12275	EN 362	
0934	OVAL QUICK LINK STEEL 8 mm	81	2.9	40	10	9	74	39	Q	Q	•	
0935	OVAL QUICK LINK STEEL 10 mm	143	5.0	45	10	12	89	47	Q	Q	•	
0939	OVAL QUICK LINK STAINLESS 8 mm	76	2.7	50	10	9	74	39	Q	Q	•	
0949	OVAL QUICK LINK STAINLESS 10 mm	145	5.1	50	10	12	89	47	Q	Q	•	
0691	D QUICK LINK STEEL 10 mm	157	5.5	48	13	12	86	69	Q	Q	•	



## DELTA QUICK LINK STEEL

0955 Ø 8 mm    095501 Ø 8 mm - 5 pcs  
0961 Ø 10 mm    096101 Ø 10 mm - 5 pcs

NEW

### GENERAL

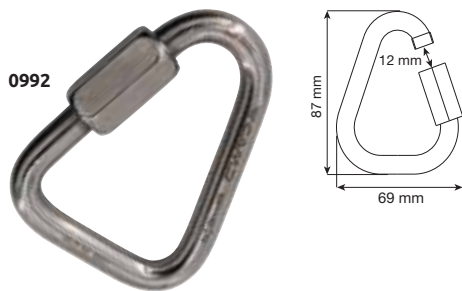
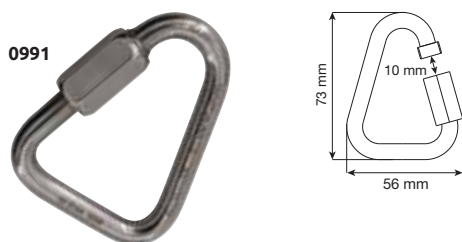
Triangular quick links designed specifically for connecting webbing components. The shape is particularly suitable for the installation of a chest ascender on rope access harnesses. Manufactured from zinc plated carbon steel.

Available in two sizes: 8 mm rod (requires 14 mm open-end wrench) or 10 mm rod (requires 17 mm open-end wrench).

**NEW 2024:** available in a 5 pack, individual quick links cannot be sold separately (comes with one user manual).

Eslabones rápidos triangulares, específicos para la conexión de componentes de cinta. Especialmente aptos para la instalación del bloqueador ventral en los arneses para los trabajos verticales. De acero de carbono galvanizado. Disponibles en dos versiones: fabricados con sección de 8 mm (cierre con llave de 14 mm) o con sección de 10 mm (cierre con llave de 17 mm).

**NEW 2024:** disponible en el nuevo formato comercial de 5 unidades, no se vende por separado (solo un manual de instrucciones).



## DELTA QUICK LINK STAINLESS

0991 Ø 8 mm    099101 Ø 8 mm - 5 pcs  
0992 Ø 10 mm    099201 Ø 10 mm - 5 pcs

NEW

### GENERAL

Triangular quick links designed specifically for connecting webbing components. The shape is particularly suitable for the installation of a chest ascender on rope access harnesses. Manufactured from AISI 316 stainless steel for outdoor installations or corrosive environments.

Available in two sizes: 8 mm rod (requires 14 mm open-end wrench) or 10 mm rod (requires 17 mm open-end wrench).

**NEW 2024:** available in a 5 pack, individual quick links cannot be sold separately (comes with one user manual).

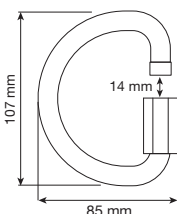
Eslabones rápidos triangulares, específicos para la conexión de componentes de cinta. Especialmente aptos para la instalación del bloqueador ventral en los arneses para los trabajos verticales. De acero inoxidable AISI 316, para instalaciones externas o en entornos corrosivos.

Disponibles en dos versiones: fabricados con sección de 8 mm (cierre con llave de 14 mm) o con sección de 10 mm (cierre con llave de 17 mm).

**NEW 2024:** disponible en el nuevo formato comercial de 5 unidades, no se vende por separado (solo un manual de instrucciones).

Ref.	Product name Nombre del producto	Weight Peso							CE		EAC
		g	oz						kN	kN	
0955	DELTA QUICK LINK STEEL 8 mm	88	3.1	30	10	10	73	56	Q	Q	•
0961	DELTA QUICK LINK STEEL 10 mm	164	5.8	40	10	12	87	69	Q	Q	•
0991	DELTA QUICK LINK STAINLESS 8 mm	85	3.0	35	10	10	73	56	Q	Q	•
0992	DELTA QUICK LINK STAINLESS 10 mm	156	5.5	45	10	12	87	69	Q	Q	•

0671



## D QUICK LINK ALU

0671 Ø 12 mm

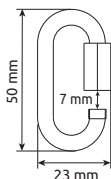
CONSTRUCTION, ROOFS, TOWERS/INDUSTRY

Aluminum alloy D shaped quick link with a stainless steel screw gate closure. The wide, rounded shape of the body is ideal for bridging the connection between "A/2" double sternal attachment points on some full body harnesses. Guaranteed strength of 15 kN when pulled in any direction. Constructed from 12 mm rod. Requires 17 mm open-end wrench to lock or open.

Esabón rápido con forma de «D» de aleación de aluminio. Gatillo de cierre de acero inoxidable.

La base amplia del cuerpo, de forma circular, es perfecta para conectar a los puntos de anclaje esternales dobles «A/2» de los arneses anticaída. Garantiza una resistencia 15 kN en todas las direcciones.

Fabricado con sección de 12 mm (cierre con llave de 17 mm).



## OVAL MINI LINK STAINLESS

0929

NEW

GENERAL

Mini oval quick link for accessory use.

Made of 5 mm stainless steel rod, requires 9 mm open-end wrench.

WARNING: the Oval Mini Link must never be used for life safety purposes.

Esabón rápido ovalado minimalista para usos accesorios.

Fabricado con alambre de acero inoxidable de 5 mm, cierre con llave de 9 mm.

ATENCIÓN: nunca debe utilizarse con fines de seguridad.

Ref.	Product name Nombre del producto	Weight Peso									
		g	oz								kN
0671	D QUICK LINK ALU 12 mm	125	4.4	25	16	14	107	85	Q	Q	•
0929	OVAL MINI LINK STAINLESS 5 mm	21	0.7	25		7	50	23	NOT FOR SAFETY		

# RESCUE DEVICES DISPOSITIVOS DE RESCATE



## ANGEL

2050

TEAM RESCUE, SELF RESCUE

A light and compact evacuation triangle. Adjustability on four loops guarantees that the triangle can be used for the rescue of people of any size with specific loops for children. The central loops are shaped as handles for better grip by the rescuer. Also features a back handle for guiding and removable shoulder straps.

Triángulo de evacuación, ligero y compacto, ideal para el rescate. Ajuste sobre cuatro bucles para garantizar el rescate de personas de cualquier envergadura; bucles específicos para niños. Los bucles centrales tienen la forma de asas para que el socorrista tenga un mejor agarre.

Eslabón de agarre trasero, tirantes desmontajes.

Ref.	Product name Nombre del producto	Weight Peso		STANDARD EN 1498/B	EAC
		g	oz		
2050	ANGEL	550	19.4	•	•



## KRONOS

2171

TEAM RESCUE

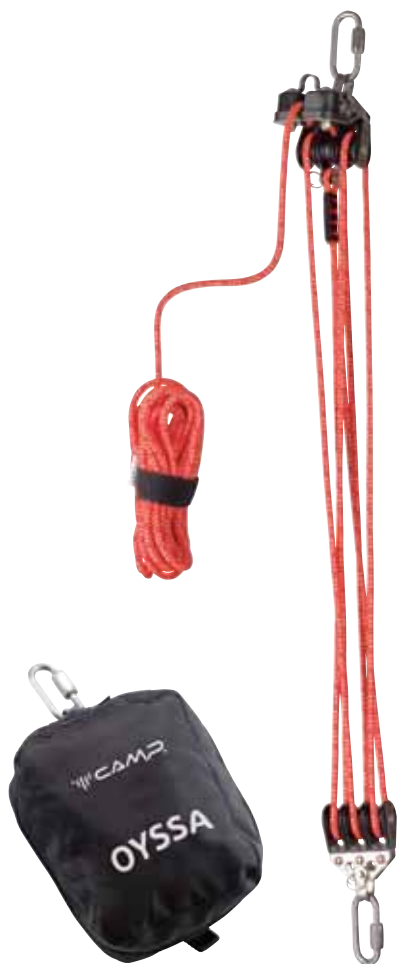
A full body harness designed for the suspension of rescue dogs. One size, fully adjustable. Designed specifically to hold the dog in the optimal suspension position. Back section is detachable for ground operations. Other features include high-visibility colors, pocket for GPS, and pockets for RECCO® reflectors.

Arnés ideado específicamente para la suspensión de perros de rescate. Adaptable a la fisionomía de todos los perros que se suelen emplear en estos casos. Talla única ajustable. Estructura pensada para obtener la mejor posición de suspensión. Parte posterior separable para las operaciones en el suelo. Colores muy visibles, bolsillo para GPS, bolsillos para placas RECCO®.



Ref.	Product name Nombre del producto	Weight Peso	
		g	oz
2171	KRONOS	410	14.5





## OYSSA

2049

### SELF RESCUE, ROPE ACCESS

Lightweight and compact portable emergency hoist for rescues at height. A pre-rigged 6-to-1 allows an injured person to be unweighted from their fall position and lifted for connection to the rescuer for descent to the ground. Reduction ratio: 6; Maximum recovery height: 1 m; Working load limit: 120 kg; Breaking load: 7 kN.

WARNING: This is not PPE and must not be relied on as the victim's only point of attachment. It must always be used in combination with complete fall arrest systems.

Elevador de emergencia portátil para rescate durante trabajos en altura.

Permite levantar a una persona herida y conectarla a los sistemas de prevención de caídas del socorrista y facilitar el descenso al suelo.

Ratio de reducción: 6; Altura máxima recuperación: 1 m; Carga de trabajo límite: 120 kg; Carga de rotura: 7 kN.

Esto no es un EPI y siempre se debe utilizar en combinación con dispositivos de detención de caídas.

Ref.	Product name Nombre del producto	Weight Peso	
		g	oz
2049	OYSSA	370	13.1



## GRAVITY RESCUE RATCHET

3122

### SELF RESCUE, TEAM RESCUE, ROPE ACCESS

Compact, robust and easy-to-use rescue lifting device. It is used to lift the victim up, disconnect his/her fall-arrest system and rappel him/her to the ground. Made with 33 mm polyester webbing and equipped with carbon steel ratchet.

Lifting limits: 120 kg, 73 cm.

EN 354 certification with 22 kN full strength.

Dispositivo de elevación de rescate compacto, robusto y fácil de usar.

Puede utilizarse para elevar a una persona herida, desconectarla del sistema anticaída y luego bajarla al suelo con un descenso.

Fabricado con eslinga de poliéster de 33 mm y equipado con un trinquete de acero al carbono.

Posibilidad de recuperación: 120 kg, 73 cm.

Certificación EN 354 con resistencia de 22 kN.

Ref.	Product name Nombre del producto	Weight Peso		Length Longitud	Strength Resistencia	Working load Max Carga de trabajo Max	CE EN 354	EAC
		g	oz					
3122	GRAVITY RESCUE RATCHET	720	25.4	37-110	22	120	•	•



## RESCUE KIT DRUID

2196 20 m

2197 50 m

219701 100 m **NEW**

### SELF RESCUE

A simple and efficient rescue kit.

The rescuer attaches the victim to the rope and cuts the victim's lanyard before rappelling to the ground using the Druid descender. It is also possible to lift the person up just enough to detach the lanyard and rappel to the ground by means of a single tackle system that can be created by passing the rope through the small carabiner installed for this purpose. Also suitable for rescue on roofs.

All components are CE certified PPE.

**NEW 2024:** new version with 100 m rope, in addition to the 20 and 50 m ones.

Kit de rescate simple y eficaz.

El rescatista asegura al accidentado a la cuerda del kit y la tensa, cortando posteriormente el resto de cuerdas y descendiendo al suelo con el descensor Druid. O se puede elevar levemente a la persona, mediante la creación de un aparejo sencillo, pasando la cuerda por el interior del pequeño mosquetón específico, para después poder enganchar la cuerda y descender al suelo. Se puede usar también para el rescate en tejados. Ensamblado con EPI con certificado CE.

**NEW 2024:** nueva versión con una longitud de 100 m, además de las versiones de 20 m y 50 m.

Ref.	Product name Nombre del producto	Weight Peso		CE	EAC
		kg	oz		
2196	RESCUE KIT DRUID 20 m	2.7	95.3	Components	•
2197	RESCUE KIT DRUID 50 m	5.5	194.1	Components	•
219701	RESCUE KIT DRUID 100 m	9.3	328.3	Components	•



## RESCUE KIT DRUID RATCHET

3265 20 m

3266 50 m

326601 100 m **NEW**

### SELF RESCUE

A fast and easy to use rescue kit that uses the Gravity Rescue Ratchet for lifting an injured person after a fall and then lowering them to the ground using the Druid descender.

Maximum lifting height: 70 cm.

All components are CE certified PPE.

**NEW 2024:** new version with 100 m rope, in addition to the 20 and 50 m ones.

Kit de rescate intuitivo y eficaz con trinquete Gravity Rescue Ratchet para elevar al accidentado después de una caída, liberar el sistema anticaídas y descender al suelo con el descensor Druid.

Capacidad máxima de rescate: 70 cm.

Compuesto por EPPs con certificación CE.

**NEW 2024:** nueva versión con una longitud de 100 m, además de las versiones de 20 m y 50 m.

Ref.	Product name Nombre del producto	Weight Peso		CE	EAC
		kg	oz		
3265	RESCUE KIT DRUID RATCHET 20 m	3.5	123.5	Components	•
3266	RESCUE KIT DRUID RATCHET 50 m	6.3	222.3	Components	•
326601	RESCUE KIT DRUID RATCHET 100 m	10.1	356.5	Components	•



## RESCUE KIT DRUID EVO

2198 20 m

2199 50 m

219901 100 m **NEW**

### SELF RESCUE

Rescue kit with a high efficiency block-and-tackle system to lift the injured person after a fall, release the fall-arrest system and descend the victim to the ground using the Druid descender.

Hoist reduction ratio: 4.

Maximum lifting height: 1 m.

All components are CE certified PPE.

**NEW 2024:** new version with 100 m rope, in addition to the 20 and 50 m ones.

Kit de rescate equipado con aparejo de alta eficiencia para elevar al accidentado después de una caída, liberar el sistema anticaídas y descender al suelo con el descensor Druid.

Factore de reducción del aparejo: 4.

Capacidad máxima de rescate: 1 m.

Compuesto por EPI con certificación CE.

**NEW 2024:** nueva versión con una longitud de 100 m, además de las versiones de 20 m y 50 m.

Ref.	Product name Nombre del producto	Weight Peso		CE	EAC
		kg	oz		
2198	RESCUE KIT DRUID EVO 20 m	4	141.2	Components	•
2199	RESCUE KIT DRUID EVO 50 m	6.8	240.0	Components	•
219901	RESCUE KIT DRUID EVO 100 m	10.6	374.2	Components	•

3514

3515



## ACCESS RESCUE POLE

3514 3.1 m

3515 5.4 m

**NEW**

### SELF RESCUE, TOWERS/INDUSTRY

Telescopic rod equipped with a top system that allows the worker to fix a carabiner with the gate open.

Usable in daily work for the installation of a rope line from below (e.g. Goblin, Blin Kit).

In emergency situations, it is the ideal tool for remotely hooking the victim to the rescue line (e.g. Rescue Kit).

Compatible with the Hercules double lever carabiner and with most D, HMS and oval-shaped carabiners equipped with double or triple locking gates (e.g. Oval XL, Oval Pro, D Pro, Guide XL, Atom).

Available in two versions: 63-310 cm and 100-542 cm.

Palo telescópico equipado con un sistema terminal que permite enganchar un mosquetón con el gatillo abierto.

Puede utilizarse en el trabajo diario para la instalación de una línea de anclaje de cuerda desde abajo (por ejemplo, Goblin, Blin Kit).

En situaciones de emergencia es la herramienta ideal para enganchar a distancia a la víctima a la línea de rescate (por ejemplo, Rescue Kit).

Compatible con el mosquetón de doble gatillo Hercules y con la mayoría de mosquetones en forma de D, HMS y ovalados equipados con doble o triple seguridad (p. ej. Oval XL, Oval Pro, D Pro, Guide XL, Atom).

Disponible en dos versiones: 63-310 cm y 100-542 cm.

Ref.	Product name Nombre del producto	Weight Peso		Length Longitud
		g	oz	cm
3514	ACCESS RESCUE POLE 3.1 m	570	20.1	63-310
3515	ACCESS RESCUE POLE 5.4 m	840	29.7	100-542

# BACKPACKS AND BAGS MOCHILAS Y BOLSAS



Marius Olsen accessing the Felleskjøpet building with all the necessary rope access equipment.  
Marius Olsen accediendo al edificio Felleskjøpet con todo el equipo de trabajos verticales necesario.  
Eidsvoll, Norway (courtesy of Varri AS, ph.Kyrre Buxrud).



## SPACECRAFT

2790 45 L

ROPE ACCESS, TREE CLIMBING, TEAM RESCUE

A unique 45 liter backpack specifically designed for rope access and technical rescue.

Constructed from Tarpaulin PVC 500D with padded layers. Semi-rigid structure with a clamshell closure allows for extremely easy access to gear.

40 internal attachment points allow for precise organization of gear with Spacecraft Bags (specially designed compartment bags that attach to the Spacecraft Pack or to a C.A.M.P. harness – the Spacecraft Pack is delivered standard with one Spacecraft Bag). Secure closure with metal hook buckles. Padded back and shoulder straps. Three external pockets and straps for fastening a rope. Transparent label pocket. Hauling handle for loads up to 50 kg.

Es la mochila indispensable para los especialistas en trabajos verticales y rescate técnico.

Fabricado con resistente Tarpaulin PVC 500D y relleno con capas de EVA.

Su capacidad de 45 litros, su estructura semirrígida y su gran modularidad de la organización interna, hacen de Spacecraft la solución ideal para guardar todo el material personal para las operaciones verticales más complejas.

Gracias a los cuarenta bucles interiores, es posible colocar el material que se desee, así como fijar numerosas bolsas Spacecraft Bag (1 unidad suministrada de serie), que se pueden instalar en todos los arneses C.A.M.P. para los trabajos verticales.

Cierre de la mochila simple e intuitivo con hebillas de gancho. Respaldo y hombreras rellenos. Dos bolsillos exteriores. Bolsillo transparente para colocar una etiqueta de identificación. Cintas de fijación para el transporte exterior de la cuerda. Asa para izarla garantizada para cargas de hasta 50 kg.

## SPACECRAFT BAG

2792 2.5 L

GENERAL

Accessory bag constructed from Tarpaulin PVC 500D for organizing gear. The bag can be attached inside the Spacecraft backpack or the Wagon bucket. It can also be installed on any C.A.M.P. rope access harness with the two quick links provided.

Bolsa para herramientas de Tarpaulin PVC 500D. Se puede colocar en el interior de la mochila Spacecraft y del cubo Wagon; se puede instalar en cualquier arnés para trabajos verticales de C.A.M.P. utilizando los eslabones rápidos fijados en la parte posterior de la bolsa.

Ref.	Product name Nombre del producto	Capacity Capacidad	Weight Peso		Dimensions Dimensiones	EAC
			g	oz	cm	
2790	SPACECRAFT 45	45 L	2600	91.8	23x32x62	•
2792	SPACECRAFT BAG	2.5 L	150	5.3	8x15x21	•

## SUPERCARGO

2915 40 L

2775 70 L

ROPE ACCESS, TEAM RESCUE, GENERAL



2915

2775

Incredibly strong haul bag designed for transporting gear and vertical hauling.

Constructed from super-stiff and amazingly wear-resistant Tarpaulin TPU 4500D.

Shoulder straps can be tucked into a streamlined compartment and the waist belt can be removed to prevent snagging when traveling and hauling.

Robust haul straps, guaranteed for loads up to 80 kg, are equipped with lifting handles that are large enough to be used with gloves.

Roll top lid with pull cord closure and security strap. Interior security pocket and four interior gear loops.

Two versions: 40 and 70 liter.

Bolsa ultrarresistente, creada para el transporte y la manipulación vertical de todos los materiales necesarios para los trabajos en altura.

Hecho de rígido Tarpaulin TPU 4500D, que garantiza una incomparable resistencia a la abrasión.

Es posible obtener una superficie exterior completamente lisa, gracias a las hombreras que se pueden alojar en el respaldo y al cinturón desmontable, evitando así cualquier tipo de enredo durante las operaciones de elevación o descenso.

Robustas correas de suspensión garantizadas para cargas de hasta 80 kg, con asas para izarla.

Cierre enrollado. Bolsillo y anillos portamaterial en el interior.

Dos versiones: 40 y 70 litros.

### Supercargo 40



### Supercargo 70



Ref.	Product name Nombre del producto	Capacity Capacidad	Weight Peso		Dimensions Dimensiones	EAC
			g	oz	cm	
2915	SUPERCARGO 40	40 L	2900	102.4	28x34x63	•
2775	SUPERCARGO 70	70 L	3400	120.0	30x40x70	•



2786



2787



2788



## TRUCKER

2786 30 L

2787 45 L

2788 60 L

ROPE ACCESS, TREE CLIMBING, TEAM RESCUE, GENERAL

Roll top backpack constructed from Tarpaulin PVC 500D with high-frequency welding.

Available in three sizes: 30, 45, 60 liters.

Padded back and shoulder straps. Roll top closure. One external zip pocket and one external zip opening allows access to the lower half of the main compartment. Transparent label pocket. Interior zip pocket, gear loops and loops for fastening rope ends. Hauling handle and two side loops for loads up to 50 kg.

Mochila cilíndrica fabricada de Tarpaulin PVC 500D; prácticamente indestructible gracias a la construcción termosellada.

Disponible en tres versiones: 30, 45 y 60 litros.

Respaldo y hombreras rellenos. Cierre enrollado. Dos aberturas laterales con cremallera: una es un bolsillo amplio y la otra permite acceder directamente a la parte inferior de la mochila. Bolsillo transparente para colocar una etiqueta de identificación. En el interior del bolsillo con cremallera hay anillos para materiales y bucles para cuerda.

Hay un asa y dos bucles laterales, garantizados para cargas de hasta 50 kg, que permiten izar la mochila.

Ref.	Product name Nombre del producto	Capacity Capacidad	Weight Peso		Dimensions Dimensiones	EAC
			g	oz	cm	
2786	TRUCKER 30	30 L	1200	42.4	ø32x49	•
2787	TRUCKER 45	45 L	1350	47.7	ø34x62	•
2788	TRUCKER 60	60 L	1550	54.7	ø37x64	•



2785



2785F

NEW



3278F

NEW



## CARGO

2785 40 L - Black  
2785F 40 L - Yellow  
3278F 60 L - Blue

GENERAL, CONSTRUCTION, TOWERS/INDUSTRY, CONFINED, ROOFS, SELF RESCUE

Top load backpack constructed from robust Tarpaulin PVC 500D. Top lid features inner zip pocket. Metal hook buckle closure with internal pull cord. Padded shoulder straps. Transparent label pocket. Loops for fixing rope ends. Hauling handle for loads up to 50 kg.

**NEW 2024:** two additional versions, 40 liters yellow and 60 liters blue.

Mochila tradicional fabricada de robusto Tarpaulin PVC 500D. Capucha con bolsillo interior. Cierre exterior con hebilla de gancho y cierre interior con tope para cordón. Hombros rellenos. Bolsillo transparente para colocar una etiqueta de identificación. Bucles interiores para cuerda. Asa para izarla garantizada para cargas de hasta 50 kg.

**NEW 2024:** dos nuevas versiones adicionales, amarilla de 40 litros y azul de 60 litros.

## SHIPPER

2791 90 L

GENERAL

90 liter duffel bag constructed from Tarpaulin PVC 500D that is perfect for hauling a lot of equipment to and from the work site. Reinforced bottom with 600D polyester fabric. Can be carried as a shoulder bag or as a backpack with extra padding in the top flap for increased comfort. External zip pocket. Interior fixed pull cord compartment. Transparent label pocket.

Amplia bolsa de transporte de 90 litros de Tarpaulin PVC 500D. Ideal para guardar todo el equipamiento necesario durante los viajes de trabajo. Se puede utilizar como mochila (con respaldo rígido) o como bandolera.

Bolsillo exterior con cremallera, bolsa interior con cordón de cierre, bolsillo transparente para colocar una etiqueta de identificación.

Ref.	Product name Nombre del producto	Capacity Capacidad	Weight Peso		Dimensions Dimensiones	EAC
			g	oz	cm	
2785	CARGO 40 - Black	40 L	950	33.5	ø32x55	•
2785F	CARGO 40 - Yellow					
3278F	CARGO 60 - Blue	60 L	1030	36.4	ø37x62	•
2791	SHIPPER 90	90 L	2050	72.4	ø40x70	•



## WAGON

2783 10 L

2784 20 L

ROPE ACCESS, TOWERS/INDUSTRY, TREE CLIMBING

Bucket bag for carrying and hauling tools. Constructed from robust Tarpaulin PVC 500D with high-frequency welding. Three metal rings are designed for clipping to a harness or suspending from a rope or structure. Maximum load: 50 kg. Semi-rigid construction keeps the bucket open during use. Closure hood stows away in a pocket when not in use. Wide interior pockets for extra organization. Interior gear loops are designed to be used with Spacecraft Bags (sold separately). Transparent label pocket. Available in two sizes:

- 10 liter;
- 20 liter: features two hauling handles and two external pockets (one equipped with a gear carabiner for connecting a Tooler lanyard).

Cubo para guardar las herramientas necesarias durante los trabajos en altura. Fabricado en robusto Tarpaulin PVC 500D termosellado.

Diseñado para fijar al arnés o para colgar, gracias a sus tres anillos metálicos. Carga máxima: 50 kg. Estructura semirrígida para garantizar que el cubo permanezca abierto mientras se usa. Capucha de cierre que se puede alojar en el bolsillo específico. Bolsillos interiores amplios. Bucles portamaterial, a los que también se puede fijar una o más Spacecraft Bag (se suministran por separado). Bolsillo transparente para colocar una etiqueta de identificación.

Dos versiones disponibles:

- 10 litros;
- 20 litros con dos asas para colgar. Dos bolsillos exteriores, uno de los cuales está equipado en su interior con un mosquetón pequeño portamaterial, útil para sujetar una cinta de seguridad Tooler (suministrada por separado).



2783



2784



## TRAILER

2781 15 L

GENERAL, CONSTRUCTION, PLATFORMS, SELF RESCUE

Compact 15 liter gear bag constructed from robust Tarpaulin PVC 500D.

Roll top closure. Transparent label pocket. Loops for fastening rope ends. Hauling handle for loads up to 50 kg.

Bolsa para herramientas básica de 15 litros, fabricada de robusto Tarpaulin PVC 500D.

Cierre enrollado. Bolsillo transparente para colocar una etiqueta de identificación. Ojales pequeños interiores para cuerda. Asa para izarla garantizada para cargas de hasta 50 kg.



Ref.	Product name Nombre del producto	Capacity Capacidad	Weight Peso		Dimensions Dimensiones	EAC
			g	oz	cm	
2783	WAGON 10	10 L	570	20.1	ø23x27	•
2784	WAGON 20	20 L	1100	38.8	ø32x38	•
2781	TRAILER 15	15 L	450	15.9	ø25x43	•



3488



## TRANSPORT

3488 20 L

3489 30 L

NEW

GENERAL, ROPE ACCESS, TREE CLIMBING, TEAM RESCUE

Cylindrical rope bag featuring a self-standing structure and sturdy Tarpaulin PVC 500D construction.

Developed to be suspended by the two large handles (max 50 kg), fixed to the harness using the dedicated attachment loop, and carried with the webbing shoulder straps.

Roll-up closure, internal loops for fixing the two ends of the rope, transparent label pocket.

Two versions available:

- 20 liters, to hold up to 80 m of 11 mm rope;
- 30 liters, to hold up to 120 m of 11 mm rope.

Bolsa cilíndrica para cuerda con estructura autoportante gracias a su fabricación en robusto Tarpaulin PVC 500D.

Diseñada para colgar gracias a las dos grandes asas (máx. 50 kg), fijada al arnés mediante el bucle y transportada con las hombreras de cinta.

Cierre envolvente, bucles internos para fijar los dos cabos de cuerda, bolsillo transparente para etiquetas.

Dos versiones disponibles:

- 20 litros, con capacidad para 80 m de cuerda de 11 mm;
- 30 litros, con capacidad para 120 m de cuerda de 11 mm.



3489



Ref.	Product name Nombre del producto	Capacity Capacidad	Weight Peso		Dimensions Dimensiones	EAC
			g	oz		
3488	TRANSPORT 20	20 L	480	16.9	ø26x39	•
3489	TRANSPORT 30	30 L	660	23.3	ø26x51	•



## HOLD

2789 40 L

GENERAL, ROPE ACCESS, TREE CLIMBING, TEAM RESCUE

Lightweight duffel-style 40 liter backpack constructed from 600D polyester fabric.

Unique zipper system runs the length of the pack on the back so the shoulder straps remain facing up while loading or unloading. Padded back and shoulder straps. Three transport handles and two daisy chains for clipping gear. Three external pockets. Transparent label pocket. Two interior gear loops.

Mochila ligera de 40 litros, fabricada de poliéster 600D. Sistema especial de apertura con cremallera en la espalda en lugar de en el dorso: permite no apoyar en el suelo la parte en contacto con la espalda del usuario.

Respaldo y hombreras rellenos. Tres asas de transporte y dos cintas de tipo daisy-chain portamaterial. Dos bolsillos exteriores. Bolsillo transparente para colocar una etiqueta de identificación. Dos anillos interiores portamaterial.



## CARRY

2782 15 L

GENERAL, CONSTRUCTION, PLATFORMS

Lightweight 15 liter bag constructed from 600D polyester fabric. Designed to carry personal fall protection equipment (harness, helmet, lanyard). Pull cord closure. Adjustable shoulder strap.

Funda de 15 litros de poliéster 600D para guardar el equipamiento anticaída personal (arnés, casco, cuerda).

Cierre con tope para cordón, bandolera ajustable.

Ref.	Product name Nombre del producto	Capacity Capacidad	Weight Peso		Dimensions Dimensiones	EAC
			g	oz	cm	
2789	HOLD 40	40 L	650	22.9	20x30x56	•
2782	CARRY 15	15 L	150	5.3	ø24x46	•

# TRACTION MINICRAMPONES



## ICE MASTER

0173 S 36/38 - Grey  
0173 M 39/41 - Orange  
0173 L 42/44 - Red  
0173 XL 45/47 - Blue

### GENERAL

Traction device with 13 spikes that are 15 mm long for precise traction during working activities on icy, snowy and muddy surfaces.  
Front and heel parts are made of hardened and coated steel and are connected by zinc plated steel links.  
A pivot point on the front platform provides a natural walking feel.  
Fast and easy binding system with elastic rubber and safety Velcro strap.  
4 sizes fit standard shoe sizes from 36 to 47.  
Carrying case included.

Crampón pequeño de 13 puntas de 15 mm que permite un agarre seguro en situaciones de trabajo en superficies heladas, nevadas o fangosas.  
Punta y talón de acero templado y pintado, unidos por eslabones robustos de acero galvanizado.  
La punta además está articulada para garantizar una marcha natural.  
Sistema de fijación simple y seguro en goma elástica y velcro.  
Disponible en 4 tallas para calzado y botas desde el número 36 hasta el 47.  
Estuche rígido incluido.



Ref.	Product name Nombre del producto	European size (*) Talla europea (*)	Weight Peso		Points Puntas	Frame material Material de la estructura	CE
			g	oz			
0173	ICE MASTER	S - 36/38	455	16.1	13	Carbon steel Acero al carbono	•
		M - 39/41	478	16.9	13		
		L - 42/44	495	17.5	13		
		XL - 45/47	500	17.6	13		

(\*) Sizing varies depending on different boots, brands and models  
(\*) La talla varía en función de cada bota, marca y modelo



## ICE MASTER DISPLAY

0179 16 pa.

The display contains 16 pairs of Ice Master: 2 S, 6 M, 6 L and 2 XL.

Práctico exhibidor con 16 pares de Ice Master: 2 S, 6 M, 6 L y 2 XL.

## ICE MASTER EVO

- 3172 S 36/38 - Purple
- 3172 M 39/41 - Orange
- 3172 L 42/44 - Light Blue
- 3172 XL 45/47 - Light Grey

### GENERAL

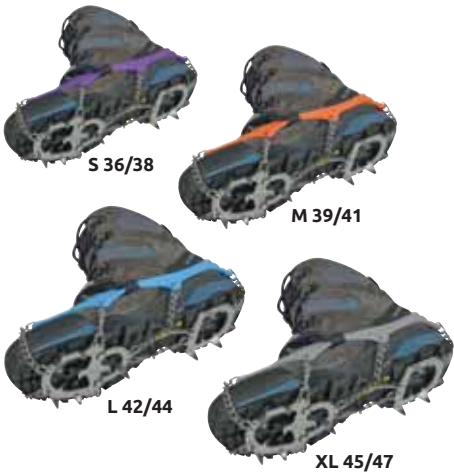
Traction device with 13 stainless spikes that are 15 mm long for solid traction during working activities on icy, snowy and muddy surfaces. Stainless steel front and heel parts are connected by strong stainless steel links. A pivot point on the front platform provides a natural walking feel. Fast and easy binding system with elastic rubber and safety Velcro strap. 4 sizes fit standard shoe sizes from 36 to 47. Carrying case included.

Crampón de acero inoxidable para una máxima durabilidad y resistencia a la corrosión. Las 13 puntas de 15 mm proporcionan un agarre óptimo cuando se trabaja en superficies heladas, con nieve o lodo. La puntera está articulada para permitir una marcha natural y está unida al talón por fuertes eslabones, también de acero inoxidable. Sistema de cierre sencillo y seguro de goma elástica y velcro. Disponible en 4 medidas para zapatos y botas desde la talla 36 a la 47. Estuche rígido incluido.



Ref.	Product name Nombre del producto	European size (*) Talla europea (*)	Weight Peso		Points Puntas	Frame material Material de la estructura	CE
			g	oz			
3172	ICE MASTER EVO	S - 36/38	425	15.0	13	Stainless steel Acero inoxidable	•
		M - 39/41	433	15.3	13		
		L - 42/44	442	15.6	13		
		XL - 45/47	450	15.9	13		

(\*) Sizing varies depending on different boots, brands and models  
 (\*) La talla varía en función de cada bota, marca y modelo



## ICE MASTER EVO DISPLAY

3173 16 pa.

The display contains 16 pairs of Ice Master Evo: 2 S, 6 M, 6 L and 2 XL.

Práctico exhibidor con 16 pares de Ice Master Evo: 2 S, 6 M, 6 L y 2 XL.



**13**  
mm  
**x13**  
STAINLESS STEEL

## ICE MASTER LIGHT

3174 S 36/38 - Grey / Purple

3174 M 39/41 - Grey / Orange

3174 L 42/44 - Grey / Light Blue

3174 XL 45/47 - Grey / Light Grey

### GENERAL

Extremely lightweight and compact traction for use on icy, snowy or muddy terrain. 13 stainless spikes that are 13 mm long are connected by strong stainless steel links.

Fast and safe binding system with elastic rubber.

4 sizes fit standard shoe sizes from 36 to 47.

Carrying case included.

Crampón caracterizado por su extrema ligereza y compacidad.

Su estructura totalmente flexible permite la máxima adaptabilidad a terrenos helados, con nieve o lodo y consta de 13 puntas de 13 mm conectados por robustos eslabones, todos ellos de acero inoxidable.

El sistema de fijación de goma elástica es sencillo, rápido y seguro.

Disponible en 4 tallas para calzado y botas desde el número 36 hasta el 47.

Estuche rígido incluido.

Ref.	Product name Nombre del producto	European size (*) Talla europea (*)	Weight Peso		Points Puntas	Frame material Material de la estructura	CE
			g	oz			
3174	ICE MASTER LIGHT	S - 36/38	270	9.5	13	Stainless steel Acero inoxidable	•
		M - 39/41	278	9.8	13		
		L - 42/44	292	10.3	13		
		XL - 45/47	302	10.7	13		

(\*) Sizing varies depending on different boots, brands and models

(\*) La talla varía en función de cada bota, marca y modelo

## ICE MASTER LIGHT DISPLAY

3175 16 pa.

The display contains 16 pairs of Ice Master Light: 2 S, 6 M, 6 L and 2 XL.

Práctico exhibidor con 16 pares de Ice Master Light: 2 S, 6 M, 6 L y 2 XL.

## FROST

0656

### GENERAL

Compact 6-point steel crampons, appropriate for all working activities on icy or snowy surfaces.

The Frost is worn under the mid-foot and heel. Double-width adjustment and 2-ratchet fast binding system fits a very large range of shoes and boots. Integrated anti-balling plate.

Crampón compacto de 6 puntas de acero, adecuado para todas las situaciones de trabajo con superficies heladas o nevadas.

Para fijar debajo de la parte central del pie y en el talón, es fácilmente ajustable en anchura para adaptarse a todo tipo de calzado y botas, está equipado con cierres rápidos con trinquete y antizueco integrado.



Ref.	Product name Nombre del producto	Weight Peso		European size (*) Talla europea (*)	Points Puntas	Frame material Material de la estructura	Antibott Antizueco	CE
		g	oz					
0656	FROST	555	19.6	36-47	6	NiCrMo Steel Acero NiCrMo	Included Incluido	•

(\*) Sizing varies depending on different boots, brands and models

(\*) La talla varía en función de cada bota, marca y modelo

# PROMOTIONALS PROMOCIONAL



Torbjørn Solheim inspecting a roof with a beautiful view on the fjord.  
Torbjørn Solheim inspecciona un tejado con magnificas vistas del fiordo.  
Universitetsgata 2, Oslo, Norway (courtesy of Varri AS, ph.Kyrre Buxrud).

## LOGO CLAIM MALE T-SHIRT

0862

Sizes / Tallas: S - M - L - XL



5 Black / White



6 Light Blue / White

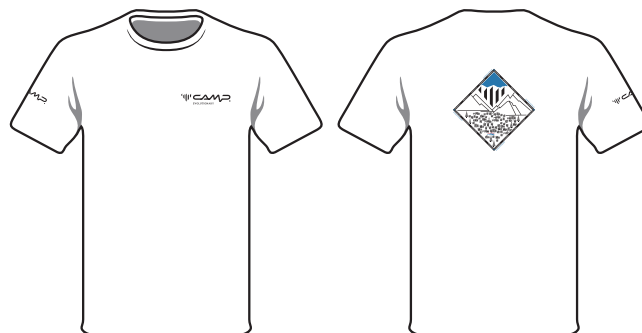
## PREMANA MALE T-SHIRT

3243

Sizes / Tallas: S - M - L - XL



1 Anthracite Grey

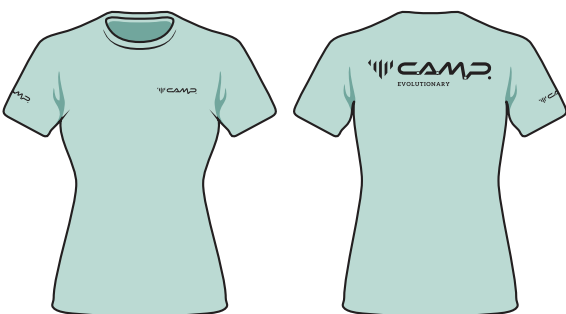


2 White

## LOGO CLAIM FEMALE T-SHIRT

0863

Sizes / Tallas: XS - S - M - L



4 Pastel Green

## PREMANA FEMALE T-SHIRT

3244

Sizes / Tallas: XS - S - M - L



1 Black



### HOODIE LOGO

2555

Sizes / Tallas:

XS - S - M - L - XL - XXL



3 Twilight Blue



4 Red

### PROMO HAT LOGO

2553



3 Black / White

### PREMANA HAT

3245



1 Black / Lime

### CLASSIC PROMO HAT LOGO

3349



1 Black / White



4 Pastel Green / Black



2 Light Blue / Grey

**MULTIPURPOSE BAND**

3246



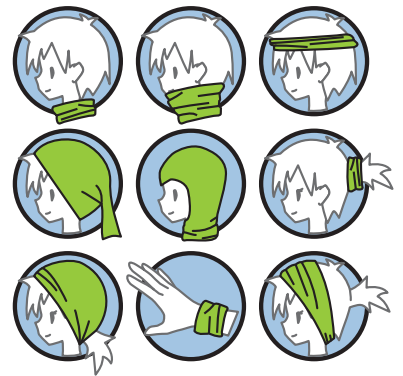
1 Black



2 Blue



3 Red



**BOB BEANIE**

295601 Dark Blue / Fuchsia  
295602 Dark Blue / Light Blue



Dark Blue / Fuchsia



Dark Blue / Light Blue

**TOM BEANIE**

295801 Green



Green

**JOE BEANIE**

295701 Light Blue  
295702 Green



Light Blue



Green

**HEADBAND**

295901 Black  
295902 Green



Black



Green

**SID HEADBAND**

296002 Dark Blue



Dark Blue

**PEAR**

1107 50 mm  
 1105 60 mm  
 1106 80 mm



**"D"**

1100 50 mm  
 1102 60 mm  
 1104 70 mm



**"D" LOCK**

1499 60 mm  
 1344 70 mm  
 1424 80 mm



**"D" WIRE GATE**

1001 60 mm  
 1006 75 mm



# PPE MANAGEMENT GESTIÓN PPE





Find the tag and scan it!

- G.T.S. - GEAR TRACKING SYSTEM



Video: G.T.S.

Technological innovation at C.A.M.P. is not limited to the creation of new and innovative products, but also broadens its horizons to **make its products digitally trackable through the most advanced technologies.**

It is thanks to a long Research & Development work that C.A.M.P. presents in this catalog **a complete solution for the digital management of PPE**, both for allocation to users and for periodic inspections: the **NFC TRACK hardware tags on the products** work seamlessly with the **G.T.S. - Gear Tracking System software** to make the system very intuitive and easy to use.

#### NFC TRACK

**NFC (Near Field Communication) technology** is now present on most smartphones and used every day for smart payments. Today, it also represents the future for the individual identification of products.

The **HF RFID** (High Frequency Radio Frequency Identification) communication system on which NFC is based allows the C.A.M.P. NFC TRACK to be easily read using any latest generation smartphone or for professionals using a PC reader.

**NFC TRACK chips are installed on many C.A.M.P. products** (harnesses, helmets, Retexo lanyards). They **can also be attached directly on any PPE by the user**, so that the user can assign the PPE data to the chip by means of the C.A.M.P. G.T.S. (or other software systems that are compatible with NFC technology).

#### G.T.S. - Gear Tracking System

Born from the collaboration of C.A.M.P. with **the innovative Italian start-up Exteryo**, G.T.S. allows professionals to easily manage PPE both via the smartphone app (available on Play Store and Apple Store) and from a PC via the web app.

Two different packages allow for carrying out **periodic inspections** and also for managing the **company allocation of PPE** to its employees. The two systems can be integrated with each other for a complete PPE tracking, inspection and management solution.

PPE identification is optimal using C.A.M.P. NFC TRACK but the system is universal and also allows users to enter data manually, read QR code or Datamatrix via the smartphone camera or scan other types of RFID chips with the appropriate scanners.

The database of **G.T.S. includes the technical information of all C.A.M.P. products** for work at height and **a large number of other products** posted by other users of the community with publicly available information.

La innovación tecnológica de C.A.M.P. no se limita a la creación de nuevos productos cada vez más eficaces, sino que amplía sus horizontes con la digitalización de sus **productos mediante las tecnologías más avanzadas.**

Gracias a un extenso trabajo de Investigación y Desarrollo, C.A.M.P. presenta en este catálogo una **solución completa para la gestión digital de los EPI**, tanto para la asignación al usuario como para la inspección periódica: la **parte hardware NFC TRACK del producto** está perfectamente integrada con el **software G.T.S. - Gear Tracking System.**

#### NFC TRACK

La **tecnología NFC (Near Field Communication)** está ya presente en la mayoría de los smartphones y se utiliza a diario para los pagos electrónicos, y es también el futuro de la identificación inequívoca de productos.

El sistema de comunicación **HF RFID** (High Frequency Radio Frequency Identification) en el que se basa NFC permite que los chips C.A.M.P. NFC TRACK sean leídos fácilmente por cualquier smartphone de última generación o un lector profesional de PC.

**Los chips NFC TRACK están integrados en numerosos productos C.A.M.P.** (arneses, cascos, cordinos Retexo), **pueden ser aplicados directamente por el usuario a cualquier EPI** y permiten que los datos del EPI sean asignados al chip a través de C.A.M.P. G.T.S. u otro software compatible con la tecnología NFC.

#### G.T.S. - Gear Tracking System

Fruto de la colaboración de C.A.M.P. con la **innovadora empresa italiana Exteryo**, el software G.T.S. permite gestionar fácilmente los EPI tanto a través de una aplicación para smartphones (disponible en Play Store y Apple Store) como desde un PC mediante una aplicación web.

Dos paquetes diferentes, que pueden integrarse entre sí, permiten que uno realice las **inspecciones periódicas** y el otro **gestione la asignación de EPI de la empresa** al usuario.

La identificación de los EPI se optimiza mediante los chips C.A.M.P. NFC TRACK, pero el sistema es universal y también permite introducir datos manualmente, leer códigos QR o Datamatrix a través de la cámara del móvil o escanear otros tipos de chips RFID con los lectores adecuados.

La base de datos de **G.T.S. incluye la información técnica de todos los productos C.A.M.P.** para trabajos en altura y **un gran número de otros productos** introducidos por otros usuarios de la comunidad con información de dominio público.



## NFC TRACK METAL HF RFID TAG

3247 50 pcs

NFC - HF RFID

Adhesive chip, designed for metal products, for the individual identification, control management and PPE allocation. Digital traceability is made possible by the HF RFID technology, which allows for immediate reading with any smartphone that is equipped with NFC functionality and professional use with the C.A.M.P. NFC TRACK universal reader.

Compatible with the C.A.M.P. G.T.S. - Gear Tracking System software/app and with other systems that support NFC technology.

In case of intensive use or application on exposed surfaces, we recommend protecting the chip with an adhesive (ref.3249) or thermoshrinkable (ref.3250) layer to protect the chip.

Instructions for application and use are easily accessible by scanning the chip with a smartphone.

Pack of 50 pcs.

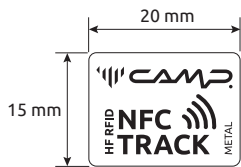
Chip adhesivo aplicable a productos metálicos para la identificación individual, la gestión de los controles y la asignación de los EPI.

La trazabilidad digital es posible gracias a la tecnología HF RFID, que permite la lectura inmediata a través de cualquier smartphone con función NFC y el uso profesional a través del lector C.A.M.P. NFC TRACK universal.

Compatible con software/app C.A.M.P. G.T.S. - Gear Tracking System y con otros sistemas compatibles con la tecnología NFC. En caso de uso intensivo o de aplicación en superficies expuestas, se recomienda aplicar una capa adhesiva (art.3249) o una capa termorretráctil (art.3250) para proteger el chip.

Se puede acceder fácilmente a las instrucciones de aplicación y de uso escaneando el chip con el smartphone.

Presentación de 50 uds.



MORE INFO



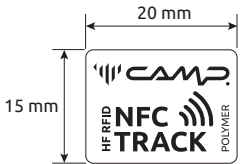
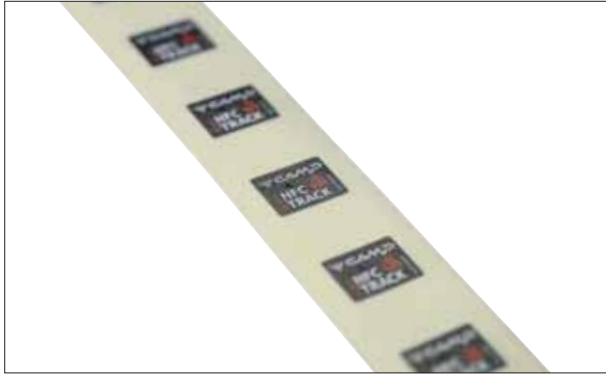


## NFC TRACK POLYMER HF RFID TAG

3248 50 pcs

UPDATED

NFC - HF RFID



MORE INFO



Adhesive chip, designed for plastic and textile products, for the individual identification, control management and PPE allocation. Digital traceability is made possible by the HF RFID technology, which allows for immediate reading with any smartphone that is equipped with NFC functionality and professional use with the C.A.M.P. NFC TRACK universal reader.

Compatible with the C.A.M.P. G.T.S. - Gear Tracking System software/app and with other systems that support NFC technology.

In case of intensive use or application on exposed surfaces, we recommend protecting the chip with an adhesive (ref.3249) or thermoshrinkable (ref.3250) layer to protect the chip.

Instructions for application and use are easily accessible by scanning the chip with a smartphone.

Pack of 50 pcs.

**UPDATE 2024:** improved glue for better adhesion to products, identical to Metal tags.

Chip adhesivo aplicable a productos textiles y plásticos para la identificación individual, la gestión de los controles y la asignación de los EPI.

La trazabilidad electrónica es posible gracias a la tecnología HF RFID, que permite la lectura inmediata a través de cualquier smartphone con función NFC y el uso profesional a través del lector C.A.M.P. NFC TRACK universal.

Compatible con software/app C.A.M.P. G.T.S. - Gear Tracking System y con otros sistemas compatibles con la tecnología NFC.

En caso de uso intensivo o de aplicación en superficies expuestas, se recomienda aplicar una capa adhesiva (art.3249) o una capa termorretráctil (art.3250) para proteger el chip.

Se puede acceder fácilmente a las instrucciones de aplicación y de uso escaneando el chip con el smartphone.

Presentación de 50 uds.

**UPDATE 2024:** adhesivo mejorado para una mejor adherencia a los productos, idéntico a los chips Metal.



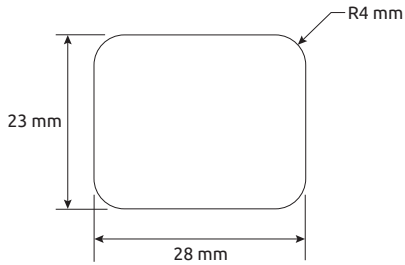
## NFC TRACK PROTECTION LAYER

3249 50 pcs

NFC - HF RFID

Transparent label for the protection of NFC TRACK chips on flat surfaces. Made with strong polyester adhesive, it improves the resistance of the chips to wear-and-tear. Pack of 50 pcs.

Etiqueta transparente para la protección de los chips NFC TRACK en superficies planas. Fabricada con un robusto adhesivo de poliéster, mejora la resistencia al uso de los chips. Presentación de 50 uds.



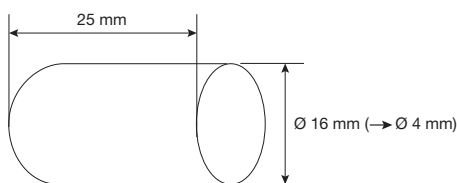
## NFC TRACK PROTECTION SHEATH

3250 50 pcs

NFC - HF RFID

Adhesive and transparent thermoshrinkable sheath for the protection of NFC TRACK chips on circular section surfaces. Can be applied easily with a normal hairdryer or a professional heat gun, it improves the resistance of the chips to wear-and-tear. Pack of 50 pcs.

Funda termorretráctil, adhesiva y transparente para proteger los chips NFC TRACK en superficies circulares. Se aplica fácilmente con un secador de pelo común o un soplador de calor profesional, mejora la resistencia al desgaste de los chips. Presentación de 50 uds.







## NFC TRACK SCANNER

3472 International Qwerty

3473 France Azerty

NEW

NFC - HF RFID

Universal NFC chip scanner (HF-RFID technology) that can be connected to the USB port of any PC.

Reads the NFC TRACK chips integrated into many C.A.M.P. products or applied by the user for the management of PPE using the C.A.M.P. G.T.S. - Gear Tracking System software/app or with other systems that support NFC technology.

Recommended for professional users as an alternative to using a smart phone for scanning.

**NEW 2024:** more compact scanner, equipped with light and sound reading signal.

Two versions: international for qwerty keyboard and francophone for azerty keyboard.

Lector universal de chips NFC (tecnología HF-RFID) que puede conectarse a cualquier PC con puerto USB.

Permite la lectura de los chips NFC TRACK integrados en muchos productos C.A.M.P. o aplicados por el usuario, es perfecto para gestionar el EPI a través del software/app C.A.M.P. G.T.S. - Gear Tracking System o con otros sistemas compatibles con la tecnología NFC.

Recomendado para uso profesional como alternativa a la lectura a través de smartphone.

**NEW 2024:** nuevo lector más compacto con señal luminosa y sonora de lectura. Dos versiones: internacional para teclado qwerty y francófona para teclado azerty.



## NFC TRACK HF RFID INSPECTOR BADGE

3252

NFC - HF RFID

Card equipped with NFC chip (HF RFID technology) for the identification of the person in charge of periodic checks of PPE, and for the electronic signature of the inspection sheets through the C.A.M.P. G.T.S. - Gear Tracking System software/app.

The use of G.T.S. and of the card eliminates the need for paper printing of the inspection sheets.

Tarjeta con chip NFC (tecnología HF RFID) para la identificación del responsable de los controles periódicos de los EPI y la firma electrónica de las hojas de control a través del software/app C.A.M.P. G.T.S. - Gear Tracking System.

El uso de G.T.S. y la tarjeta evita la necesidad de imprimir las hojas de control en papel.



## NFC TRACK HF RFID USER BADGE

3253

NFC - HF RFID

Card equipped with NFC chip (HF RFID technology) for the identification of the worker, and for the electronic signature of acceptance of the allocation of PPE through the C.A.M.P. G.T.S. - Gear Tracking System software/app.

The use of G.T.S. and the card allows for tracking and documenting with electronic signatures, even from the field, and eliminates the need for paper printing of allocation documents.

Tarjeta con chip NFC (tecnología HF RFID) para la identificación del trabajador y firma electrónica para la aceptación de la asignación del EPI a través del software/app C.A.M.P. G.T.S. - Gear Tracking System.

El uso de G.T.S. y de la tarjeta permite firmar el documento, incluso a distancia, y evita la necesidad de imprimir los documentos de asignación en papel.

## G.T.S. GEAR TRACKING SYSTEM

### PPE INSPECTIONS

UPDATED

NFC - HF RFID

The "PPE Inspections" license for the C.A.M.P. G.T.S. (Gear Tracking System) software allows for the digital management of periodic inspections of PPE.

Born from the collaboration of C.A.M.P. with the innovative Italian start-up Exteryo, G.T.S. allows professionals to easily manage PPE both via the smartphone app (available on Play Store and Apple Store) and from a PC via the web app. PPE identification is optimal using C.A.M.P. NFC TRACK, but the system is universal and also allows users to enter data manually, read QR code or Datamatrix via the smartphone camera or scan other types of RFID chips with the appropriate scanners.

The database of G.T.S. includes the technical information of all C.A.M.P. products for work at height and a large number of other products posted by other users of the community with publicly available information. G.T.S. users can also add information about other products.

The system allows for the management of PPE by one or more inspectors who can manage PPE for their own company or for other companies, and for digitally signing inspection cards using NFC TRACK INSPECTOR BADGE cards thereby eliminating the need for printed documents.

Easily register for a free G.T.S. account at the camp.it website. The inspection system is free to use for up to 200 items and annual or multi-year licenses are available for purchase for larger scale operations based on the number of inspectors. The PPE INSPECTION functionality can be integrated with the PPE MANAGEMENT functionality for a complete PPE tracking, inspection and management solution.

Other available services include the entry of pre-existing PPE into the database and online training.

**UPDATE 2024:** possibility to attach a photo of the PPE to the inspection sheet, functionality that allows to group PPE into kits.

## - G.T.S. - GEAR TRACKING SYSTEM

«Control de EPI» es la función del software C.A.M.P. G.T.S. - Gear Tracking System que permite la gestión digital de las inspecciones periódicas de los EPI.

Fruto de la colaboración de C.A.M.P. con la innovadora empresa italiana Exteryo, el software G.T.S. permite gestionar fácilmente los EPI tanto a través de una aplicación para smartphones (disponible en Play Store y Apple Store) como desde un PC mediante una aplicación web.

La identificación de los EPI se optimiza mediante los chips C.A.M.P. NFC TRACK, pero el sistema es universal y también permite introducir datos manualmente, leer códigos QR o Datamatrix a través de la cámara del móvil o escanear otros tipos de chips RFID con los lectores adecuados.

La base de datos de G.T.S. incluye la información técnica de todos los productos C.A.M.P. para trabajos en altura y un gran número de otros productos introducidos por otros usuarios de la comunidad con información de dominio público y además insertable por cualquier usuario de la G.T.S.

El sistema permite la gestión del inventario de EPP por parte de uno o varios inspectores, que pueden gestionar los productos para su propia empresa o para otras y firmar digitalmente las tarjetas de inspección a través de las tarjetas NFC TRACK INSPECTOR BADGE, evitando los documentos en papel.

Registro en línea en el sitio web camp.it y uso gratuito de hasta 200 artículos, y luego licencia anual o plurianual según el número de inspectores.

La función «Control de EPI» puede integrarse con la función «Gestión de EPI» para asignar productos a los empleados. Cuenta con un servicio de inserción de la base de datos de EPI preexistente y de formación en línea sobre el uso del software.

**UPDATE 2024:** posibilidad de adjuntar una foto del EPI a la tarjeta de inspección, funcionalidad para agrupar EPI en kits.



Video: G.T.S.



SIGN UP FOR FREE



## G.T.S. GEAR TRACKING SYSTEM

### PPE MANAGEMENT

UPDATED

NFC - HF RFID

The "PPE Management" license for the C.A.M.P. G.T.S. (Gear Tracking System) software allows a company to totally and digitally manage their PPE including employees allocation, archiving of all documentation, expiry date control, warehouse management, activity history of each item and many other functions.

Born from the collaboration of C.A.M.P. with the innovative Italian start-up Exteryo, G.T.S. allows professionals to easily manage PPE both via the smartphone app (available on Play Store and Apple Store) and from a PC via the web app. PPE identification is optimal using C.A.M.P. NFC TRACK, but the system is universal and also allows users to enter data manually, read QR code or Datamatrix via the smartphone camera or scan other types of RFID chips with the appropriate scanners. The database of G.T.S. includes the technical information of all C.A.M.P. products for work at height and it can also manage any other type and category of PPE, from the most simple to the most complex, with a large database of products and information posted by other users of the community with publicly available information. G.T.S. users can also add information about other products using the G.T.S. system. The system is a complete PPE management solution for the entire PPE stock of a company and for the allocation to employees who can digitally sign for the receipt from anywhere using the NFC TRACK USER BADGE cards thereby eliminating the need for printed documents. Easily register for a free G.T.S. account and a one-month free trial at the camp.it website. Annual or multi-year licenses are available for purchase after the free trial and are based on the number of employees. The PPE MANAGEMENT functionality can be integrated with the PPE INSPECTION functionality for a complete PPE tracking, inspection and management solution. Other available services include the entry of pre-existing PPE into the database and online training. **UPDATE 2024:** functionality that allows to group PPE into kits, possibility of connecting the C.A.M.P. GTS with the management software already in use in the company (API interface).

## - G.T.S. - GEAR TRACKING SYSTEM

«Gestión de EPI» es la función del software C.A.M.P. G.T.S. - Gear Tracking System que permite a una empresa gestionar los EPI de forma global y digital: asignación al usuario, almacenamiento de toda la documentación, control de plazos, gestión de almacenes, historial de actividad de cada artículo y muchas otras funciones. Fruto de la colaboración de C.A.M.P. con la innovadora empresa italiana Exteryo, el software G.T.S. permite gestionar fácilmente los EPI tanto a través de una aplicación para smartphones (disponible en Play Store y Apple Store) como desde un PC mediante una aplicación web. La identificación de los EPI se optimiza mediante los chips C.A.M.P. NFC TRACK, pero el sistema es universal y también permite introducir datos manualmente, leer códigos QR o Datamatrix a través de la cámara del móvil o escanear otros tipos de chips RFID con los lectores adecuados. La base de datos de G.T.S. incluye la información técnica de todos los productos C.A.M.P. para trabajos en altura, pero puede gestionar cualquier tipo de EPI de cualquier categoría, desde los más sencillos hasta los más complejos, a través de una base de datos insertada por otros usuarios de la comunidad con información de dominio público y ampliable por cualquier usuario de G.T.S. El sistema permite la gestión del almacén de EPI de toda la empresa y la asignación a los empleados, que pueden firmar por ellos, incluso a distancia, utilizando las credenciales NFC TRACK USER BADGES, evitando los documentos en papel. Registro en línea en el sitio web camp.it y prueba gratuita durante un mes, luego licencia anual o plurianual según el número de empleados. La función «Gestión de EPI» puede integrarse con la función «Control de EPI» para la inspección periódica de los EPI de tercera categoría para trabajos en altura. Cuenta con un servicio de inserción de la base de datos de EPI preexistente y de formación en línea sobre el uso del software. **UPDATE 2024:** funcionalidad de agrupación de EPI en kits, posibilidad de vincular C.A.M.P. GTS con el software de gestión ya utilizado en la empresa (interfaz API).



SIGN UP FOR FREE





## NFC TRACK DEMO KIT

3330

NFC - HF RFID

NFC TRACK demo samples kit. Includes:

- 5 pcs ref.3247 Metal HF RFID Tag;
- 5 pcs ref.3248 Polymer HF RFID Tag;
- 5 pcs ref.3249 Protection Layer;
- 5 pcs ref.3250 Protection Sheath;
- 1 pc ref.3252 HF RFID Inspector Badge.

Muestras de demostración NFC TRACK. Incluye:

- 5 uds ref.3247 Metal HF RFID Tag;
- 5 uds ref.3248 Polymer HF RFID Tag;
- 5 uds ref.3249 Protection Layer;
- 5 uds ref.3250 Protection Sheath;
- 1 uds ref.3252 HF RFID Inspector Badge.



## INSPECTING PPE

294901 Versione italiana

295001 English version

3144 French version

3145 Russian version

3270 German version

NEW

“Inspecting P.P.E.” is a publication that meets the relevant demands of users and controllers of Personal Protective Equipment against falls from a height, work positioning, rope access, technical rescue and mountaineering.

This manual is structured in 16 chapters with a comprehensive general introduction and practical instructions for the inspection of all PPE product categories.

Includes a wide range of photographic documentation.

Fulfills the need to have precise instructions for performing a detailed supervision of the products with the aim of ensuring their safety and functionality.

240 pages. Five versions: English, Italian, French, German and Russian.

**NEW 2024:** Italian and English versions reprinted with inspection information related to new products.



«Controlar los E.P.I.» es una publicación que responde a una importante necesidad de los usuarios y controladores de Equipos de Protección Individual para la protección anticaídas, posicionamiento de trabajo, trabajos verticales, rescate técnico y montañismo.

El manual, que consta de 16 capítulos con una introducción general e indicaciones prácticas para la inspección de todas las categorías de productos y está acompañado de una extensa documentación fotográfica, responde a la necesidad de disponer de indicaciones precisas para llevar a cabo un control detallado de los productos, para garantizar su seguridad y funcionalidad.

240 páginas. Cinco versiones: italiano, inglés, francés, alemán y ruso.

Ref.	Product name Nombre del producto	Weight Peso	
		g	oz
294901	CONTROLLARE I DPI - VERSIONE ITALIANA	720	25.4
295001	INSPECTING PPE - ENGLISH VERSION		
3144	INSPECTING PPE - FRENCH VERSION		
3145	INSPECTING PPE - RUSSIAN VERSION		
3270	INSPECTING PPE - GERMAN VERSION		



Tactical access by Chiang Mai's special operation unit.  
Acceso táctico de la unidad de operaciones especiales de Chiang Mai.  
Chiang Mai, Thailand (courtesy of Outdoor Solution Co. Ltd., ph. Suttida Kampha).

With more than 130 years of experience manufacturing many of the world's most innovative technical alpine and safety products, C.A.M.P. has become an international reference for tactical users like the special forces, military, fire fighters and rescue personnel. The tactical line features a range of all-black products designed to meet the rigorous and precise demands of these professionals.

Las oportunidades que C.A.M.P. ofrece al mercado gracias a sus innovadores productos y soluciones de formación, han hecho que numerosas instituciones nacionales e internacionales depositen su confianza en nosotros. Cuerpos especiales, fuerzas armadas, bomberos y expertos en situaciones de emergencia aprecian nuestros productos y sus características. Gracias a su feedback, C.A.M.P. ha decidido desarrollar una línea especial para estos usos que requieren detalles característicos debido a la especialización que exigen las delicadas operaciones en las que se ven envueltos sus usuarios. Nuestros productos y soluciones personalizadas de la gama Black Line cubren estas necesidades especiales, y ponen en relieve la eficacia de C.A.M.P. para satisfacer en todo momento las exigentes demandas de un mercado tan complejo y diverso.



**ACCESS XT BLACK**  
266203 Pag. 71



**SKYLOR PLUS BLACK**  
0209-8 Pag. 105



**GT XT BLACK**  
266103 Pag. 70



**ARES AIR BLACK**  
0748-8 Pag. 107



**GOLDEN TOP  
EVO ALU BLACK**  
094123 Pag. 73



**ARES AIR PLUS BLACK**  
2641-8 Pag. 108



**GOLDEN CHEST**  
0930 Pag. 65



**TITAN BLACK**  
212701B Small Pag. 111  
212702B Large Pag. 111

**LIBERTY BLACK**  
090703 Pag. 63



**GIANT BLACK**  
099703 Pag. 172



**OTTO WINGS**  
1232 Pag. 178



**DRUID BLACK**  
223201 Pag. 174



092803

**OTTO BLACK**  
092803 Standard Pag. 178  
054803 Large Pag. 178



054803



**DRUID PRO BLACK**  
223301 Pag. 175



**GOBLIN BLACK**  
099909 Pag. 180



**I-BLOCK EVO BLACK**  
138803 Pag. 178



**ENIGMA BLACK**  
325903 Pag. 159



**TURBOLOCK BLACK**  
318503 Pag. 195



**ENIGMA 3 BLOCK BLACK**  
348303 Pag. 160



**SWIVEL**  
1393 Pag. 165



**SPHINX BLACK**  
215203 Pag. 196



263401-L8 left/izquierdo  
263401-R8 right/derecho

**TURBOHAND BLACK**  
263401 R8 Black Right Pag. 187  
263401 L8 Black Left Pag. 187



**TETHYS BLACK**  
215403 Pag. 197



**TURBOCHEST BLACK**  
225601 Pag. 189



**JANUS BLACK**  
216003 Pag. 200



**SOLO 2 BLACK**  
225701 Pag. 188



**CABLE LADDER**  
0268 10 m Pag. 211



**TEMPORARY LIFELINE 30 m**

109501 Pag. 154



**IRIDIUM 10.5 mm**

2810-4 Pag. 216



**IRIDIUM 11 mm**

2811-4 Pag. 217



**BLAZER 11 mm - ARAMID**

0811 Pag. 221



**TRUCK LOOP BLACK**

2034060B 60 cm  
2034080B 80 cm  
2034120B 120 cm  
2034160B 160 cm  
Pag. 154



**AXION BLACK**

187903 Pag. 224



**OVAL XL LOCK BLACK**  
212304 Pag. 242



**ATOM LOCK**  
292104 Pag. 238



**HMS BELAY LOCK**  
1176 Pag. 247



**ATLAS LOCK**  
137304 Pag. 244



**ATLAS 2LOCK**  
137404 Pag. 244



**ATLAS 3LOCK**  
137504 Pag. 244

## ALPHABETICAL INDEX - ÍNDICE ALFABÉTICO

New.	Product name - Nombre del producto	Pag.	New.	Product name - Nombre del producto	Pag.
NEW	ACCESS RESCUE POLE 3.1 m - 5.4 m	255		DRYAD - DRYAD PRO	198
	ACCESS RING 34 mm - 45 mm	91		DYNAONE	141
	ACCESS SIT	57		DYNATWO	141
	ACCESS SWING	89		EASY ANCHOR	156
	ACCESS XT BLACK	71		EASY BELT	89
NEW	AIR COMFORT SYSTEM	118	NEW	EKTO - EKTO LOCK	248
	AIR RESCUE EVO CHEST + SIT	76	NEW	ELEKTRON	78
	AIR RESCUE EVO POCKET	96		EMPIRE	87
	ANCHOR CABLE	157		ENIGMA	159
	ANCHOR WEBBING	156	NEW	ENIGMA 3LOCK	160
	ANDRY	201	NEW	ENIGMA 3LOCK DOUBLE	161
	ANGEL	252	NEW	EXPRESS FIRE	155
	ARES	102		EXPRESS SLING	155
	ARES AIR	107		EXTENSION LANYARD	93
	ARES AIR PLUS	108		FIREYARD	140
	ARES AIR PRO	104		FLYTE	201
NEW	ARES ELECTRIC SHIELD	114		FOCUS LIGHT XT	83
NEW	ARES MESH SHIELD	115		FOCUS VEST XT	82
	ARES MIPS	103		FRAZEN 12.2 mm	221
	ARES STICKERS	101		FROST	266
	ARES VISOR	112		FRX	75
	ARES VISOR ANSI	113		GEAR LOOP	91
	ARMOUR PRO	109		GIANT	172
	ARMOUR PRO VISOR - CLEAR	116		GOBLIN	180
	ATLAS LOCK - 2LOCK - 3LOCK	244		GOBLIN KIT	183
	ATOM LOCK - 2LOCK - 3LOCK	238		GOBLIN LANYARD	181
	ATOM BELAY LOCK	239		GOBLIN ROPE LANYARD	181
	AXION	224		GOBLIN ROPE SURFER KIT 5 PZ	182
	AXION LIGHT	224		GOLDEN CHEST	65
	AXION LIGHT FINGERLESS	225		GOLDEN PADDING	95
	BASIC DUO	88	NEW	GOLDEN TOP EVO ALU	73
	BLAZER 11 mm	221	NEW	GOLDEN TOP PLUS	74
	BLIN KIT	184		GRAVITY	79
	CABLE ADJUSTER	149		GRAVITY RESCUE RATCHET	253
	CABLE LADDER 10 m	211		GT	68
NEW	CARGO	260	NEW	GT CHEST	64
	CARRY 15	263		GT FIXE	69
	CLUSTER 10.5 mm	222		GT SIT	62
	COBRA 2 m	202		GT TURBO	67
	COBRA 6 m	202		GT XT	70
NEW	COBRA 10 m	203		G.T.S.	278
NEW	COBRA 15 m	203	NEW	GUIDE XL LOCK - 2LOCK - 3LOCK	245
NEW	COBRA 20 m	204	NEW	GYRO LANYARD DOUBLE	145
NEW	COBRA 30 m	204	NEW	GYRO LANYARD SINGLE	143
	COBRA 6-10-15 m COVER	207	NEW	GYRO LANYARD TWIN	144
	COBRA 20-30 m COVER	207		GYRO1	162
NEW	COBRA LIFT 10 - 25 - 35 m	205		GYRO3	163
NEW	COBRA LIFT BRACKET	206		GYRO4	164
NEW	CONTROLLARE I DPI	280		HARNESS BAG	96
	CORDINO 2 - 3 - 4 - 5 - 5.5 ARAMID - 6 - 7 - 8 mm	223		HARNESS POCKETS	95
	CORE BELAY LOCK	239	NEW	HELMET LINERS - 200 pcs	118
	CORE LOCK	240	NEW	HELMET NAMECARD HOLDER	116
	"D" 50 - 60 - 70 - 75 - 80 mm	271		HELPSTEP	95
	D PLUS 3LOCK - D PLUS 3LOCK PIN	236		HERBOL	158
	D PRO LOCK - 2LOCK - 3LOCK	237		HERBOL BALL	158
	D QUICK LINK ALU 12 mm	251		HERCULES	232
	D QUICK LINK STEEL 10 mm	249		HMS BELAY LOCK	247
	DELTA QUICK LINK STAINLESS 8 - 10 mm	250		HOLD 40	263
	DELTA QUICK LINK STEEL 8 - 10 mm	250		HOOK 110 mm	232
	DRUID	174		HOOK 18 mm	233
NEW	DRUID LANYARD	146		HOOK 53 mm	231
	DRUID PRO	175		HOOK 60 mm	231
	DRUID PRO FIRE	176		HOOK PLUS 62 mm	231

New.	Product name - Nombre del producto	Pag.
	HUB	91
	I-BLOCK EVO	178
	ICE MASTER	264
	ICE MASTER EVO	265
	ICE MASTER LIGHT	266
NEW	INSPECTING PPE	280
	IRIDIUM 10 mm	218
	IRIDIUM 10.5 mm	216
NEW	IRIDIUM 10.5 mm HEATCORE	219
	IRIDIUM 10.5 mm WITH LOOPS	216
	IRIDIUM 11 mm	217
NEW	IRIDIUM 11 mm HEATCORE	219
	IRIDIUM 11 mm WITH LOOPS	217
	IRIDIUM 12.5 mm	218
	IRIDIUM 9 mm	218
	JANUS - JANUS PRO	200
	KILO	90
	KRONOS	252
NEW	KYP OVAL	235
NEW	KYP OVAL XL	243
	LIBERTY BLACK	63
	LIFT	190
	MAGNON 11 mm	222
	MULTIANCHOR	165
	NAIAD - NAIAD PRO	199
	NANO 22	247
	NFC TRACK - HF RFID INSPECTOR BADGE	277
	NFC TRACK - HF RFID USER BADGE	277
	NFC TRACK - METAL HF RFID TAG	274
	NFC TRACK - POLYMER HF RFID TAG	275
	NFC TRACK - TAG PROTECTION LAYER	276
	NFC TRACK - TAG PROTECTION SHEATH	276
	NFC TRACK DEMO KIT	280
NEW	NFC TRACK SCANNER	277
	NIC	201
NEW	NIMBUS LOCK	240
	OMINO HELI	166
	ORBIT LOCK	241
	ORBITAL	80
	OTTO STANDARD - LARGE - WINGS	178
NEW	OVAL MINI LINK STAINLESS	251
	OVAL PLUS 3LOCK	236
	OVAL PRO LOCK - 2LOCK - 3LOCK	234
	OVAL QUICK LINK STAINLESS 8 - 10 mm	249
	OVAL QUICK LINK STEEL 8 - 10 mm	249
NEW	OVAL STANDARD LOCK	235
NEW	OVAL XL - LOCK - 2LOCK - 3LOCK	242
	OYSSA	253
NEW	PAXA H	117
	PEAR 50 - 60 - 80 mm	271
	PRIUM 10.5 mm	220
	PRIUM 11 mm	220
	QUANTUM	86
NEW	RESCUE KIT DRUID	254
NEW	RESCUE KIT DRUID EVO	255
NEW	RESCUE KIT DRUID RATCHET	254
	RESCUE LIFTING DEVICE	210
	RETEXO	126
	RETEXO GYRO REWIND	128
	RETEXO GYRO ROPE	132
	RETEXO REWIND	130
	RETEXO ROPE	134
	RETEXO ZIP CASE	126

New.	Product name - Nombre del producto	Pag.
	ROPE ADJUSTER	147
	ROPE LANYARD ADJUSTABLE SINGLE	148
	ROPE LANYARD	139
	ROPE PROTECTOR	223
	ROPE SCISSORS	223
	SAFETY STAR	106
	SAWER - SAWER PRO	94
	SHIPPER 90	260
	SHOCK ABSORBER 25 cm	127
	SHOCK ABSORBER REWIND	136
	SHOCK ABSORBER ROPE ADJUSTABLE	138
	SHOCK ABSORBER ROPE	137
	SKYLOR PLUS	105
	SOLO 2	188
	SPACECRAFT 45	257
	SPACECRAFT BAG	257
	SPHINX - SPHINX PRO	196
NEW	STANDARD AIDER	190
NEW	START FINGERLESS - FULL FINGER	225
	STORM	110
	SUPERCARGO 40 - 70	258
	SWIFTY LIGHT	85
	SWIFTY VEST	84
	SWIVEL	165
	SWIVEL ALU HOOK 3LOCK	233
	SWIVEL HOOK 20 mm	233
	TEMPORARY LIFELINE	154
	TETHYS - TETHYS PRO	197
	TITAN	111
	TOOLER	94
	TOOLS BAG	96
	TRAILER 15	261
	TRANSPARENT STICKERS	101
NEW	TRANSPORT 20 - 30	262
	TREE ACCESS BRIDGE	92
	TREE ACCESS EVO	58
	TREE ACCESS SHACKLE	93
	TREE ACCESS SIDE WEBBINGS	93
	TREE ACCESS SRT CHEST	61
	TREE ACCESS ST	60
	TREE ACCESS XT	72
	TRIAD LOCK - 3LOCK	246
	TRIPOD EVO	210
NEW	TRIPOS	208
NEW	TRIPOS LIFT 20 - 35 m	209
	TRUCK LOOP	154
	TRUCKER 30 - 45 - 60	259
	TURBOCHEST	189
	TURBOFOOT EVO	191
	TURBOHAND	187
	TURBOHAND GUIDE	188
	TURBOHAND PRO	186
	TURBOKNEE SYSTEM	192
	TURBOLOCK	195
	TURBOLOOP	190
NEW	TURBOSPUR SYSTEM	194
	VERTICAL 2	87
	VERTICAL 2 PLUS	81
	WAGON 10 - 20	261
	WEBBING LANYARD SINGLE	140

## WARNINGS!

Activities for which C.A.M.P. products can be used are potentially dangerous. It is the responsibility of the user to study and learn how to use this equipment properly.

The weights indicated in this catalog may be subject to change due to manufacturing tolerance limits, to the integral nature of raw materials used, and to climate and storage conditions. Products made of textile and plastic materials are more subject to weight variations.

Technical specifications of the products may change without notice.

The content of this catalog may not be copied without font references and without written authorization of C.A.M.P. SpA.

## ADVERTENCIAS!

Las actividades a las que están destinados los productos de la marca C.A.M.P. son potencialmente peligrosas. Es responsabilidad del usuario conocer las técnicas e instrucciones necesarias para utilizar correctamente cada producto y aceptar los riesgos vinculados a este tipo de actividades.

Los pesos de los productos que se indican en este catálogo pueden estar sujetos a variaciones, debido a las tolerancias de fabricación, a la composición del producto y a las condiciones ambientales y de almacenamiento. En los productos fabricados con materiales textiles y plásticos existe una mayor propensión a variaciones de peso.

C.A.M.P. SpA se reserva el derecho a modificar en cualquier momento la información técnica presente en este catálogo.

Los contenidos de este catálogo no se pueden copiar sin hacer referencia expresa a su procedencia y sin previa autorización por escrito de C.A.M.P. SpA.

© C.A.M.P. SpA - All rights reserved.

**Photo credits:** AM Giardini, Andrea Carì, Andrea Giazzi, Ari Cretton, Black Diamond Cover Co. Ltd., Caravan Co. Ltd., Chiang Mai special operation unit, Corde-Access SA, Daniel Lenghart, Denis Costa, Emilio Malugani & C. snc, Emrill Services, Ethan de Witt, Giorgio Fiori, Giovanni Danieli, Gravity Gear Pty Ltd, Grimp 69 Team, Hanuman Zipline, Jade, Jenna Piron, Julien Guisolan, Kyrre Buxrud, Luca Granfors, Marius Olsen, Martyn Cilliers, Olivier Galéa, Outdoor Solution Co. Ltd., Philippa Betts, Ryuichi Ihara, Sakditouch Horsombut, Soccorso Alpino CNSAS Alto Adige, Suttida Kampha, Taizo Fukunaga, Teddy Arago, Torbjørn Solheim, Varri AS, Worawut Maliton, www.thegreencorner.it.

**Cover photo:** Installation of anchor points and safety nets for the reconstruction of the famous "La Botta" restaurant at Glacier 3000, with the Oldenhorn in the background.

Instalación de anclajes y redes para la reconstrucción del famoso restaurante «La Botta» en Glacier 3000, con el Oldenhorn como telón de fondo.

Les Diablerets, Switzerland (courtesy of Corde-Access SA, riggers Andrea Giazzi & Julien Guisolan, ph. Ari Cretton).

**Product photos:** C.A.M.P. SpA, Mario Spreafico, Luca Lozza.

**Graphic project:** PrePrint - Lecco.

**Printing:** printed in Italy, October 2023.

GreenPrinting®





C.A.M.P. is an "Associate Member" of IRATA (Industrial Rope Access Trade Association), an organization established in the late 1980's that has become the international reference point for the assessment of all problems related to working at heights using rope access. C.A.M.P. cooperates with IRATA through the design of innovative PPE with technical features specifically designed for this application.

C.A.M.P. es «Associate Member» de la IRATA (Industrial Rope Access Trade Association), una organización nacida a finales de los años 80 que se ha convertido en una referencia internacional para la evaluación de los problemas relativos al trabajo en alturas con acceso mediante cuerda. C.A.M.P. colabora con la IRATA al proponerle EPI innovadores y específicos de alto nivel técnico para este tipo de actividad.



C.A.M.P. is a sustaining member of the North American rope access organization SPRAT (Society for Professional Rope Access Technicians). SPRAT was established in the mid 1990's to address the growing needs of rope access professionals operating in places where no standards for best practices or legal compliance were in existence. SPRAT developed and continues to update industry-consensus standards for Safe Practices and Certification Requirements for rope access workers in North America.

C.A.M.P. es «Sustaining Member» de la organización norteamericana para los trabajos verticales SPRAT (Society for Professional Rope Access Technicians). SPRAT fue fundada a mediados de los años 90 para satisfacer las crecientes necesidades de los profesionales de los trabajos verticales, que en ese momento operaban sin una legislación específica o directrices de las prácticas correctas. Así pues, SPRAT ha desarrollado y continúa actualizando, una serie de normas sobre los procedimientos de seguridad y los requisitos de certificación para los trabajadores que realizan trabajos verticales de toda América del Norte.



C.A.M.P. is associated with IPAF (International Powered Access Federation), an international association established 25 years ago and currently present in 30 countries, concerned with all aspects dealing with the use of mobile elevating work platforms and safety in particular.

C.A.M.P. supports IPAF in the "Click It!" safety campaign which promotes the use of fall prevention devices during the use of elevating platforms.

C.A.M.P. está asociada a la IPAF (International Powered Access Federation), asociación internacional formada hace 25 años que actualmente está presente en 30 países y se ocupa de todos los aspectos relacionados con las plataformas aéreas y, en especial, con la seguridad en actividades relativas a ellas.

C.A.M.P. apoya a la IPAF en su campaña por la seguridad «¡Click Clack!» que pretende fomentar el uso de dispositivos anticaída en plataformas aéreas.



C.A.M.P. is a partner of France Travaux sur Cordes. France Travaux sur Cordes is a French professional union. It aims to bring together companies from the public works and construction sectors whose main or secondary activity is rope access.

Its role is to define, update and promote the technical requirements of the profession for rope access technicians, for the companies that employ them and for training institutions.

C.A.M.P. is a technical partner for the supply of PPE suitable for all work at height.

C.A.M.P. es socio de France Travaux sur Cordes. France Travaux sur Cordes es un sindicato profesional francés. Su objetivo es agrupar a las empresas pertenecientes al sector de las obras públicas y la construcción cuya actividad principal o secundaria son los trabajos verticales con cuerdas.

Su papel consiste en definir, actualizar y promover las exigencias técnicas de la profesión para los técnicos de trabajos verticales, las empresas que los emplean y los organismos de formación.

C.A.M.P. es un socio técnico para el suministro de EPI adecuados para todos los trabajos verticales.



**C.A.M.P. SpA**  
**Costruzione Articoli Montagna Premana**  
Via Roma, 23 - 23834 Premana (LC) - Italy  
Tel. +39 0341 890117  
[www.camp.it](http://www.camp.it) - [contact@camp.it](mailto:contact@camp.it)

**C.A.M.P. USA Inc.**  
16050 Table Mountain Parkway #600  
Golden, CO 80403  
Tel.: +1 303 465 9429  
[www.camp.it/usa](http://www.camp.it/usa)  
[outdoor@camp-usa.com](mailto:outdoor@camp-usa.com)

**C.A.M.P. FRANCE SARL**  
1800, Avenue André Lasquin  
74700 Sallanches  
Tel. +33 04 50937405  
[www.camp.it/france](http://www.camp.it/france)  
[contact@campfrance.fr](mailto:contact@campfrance.fr)

**филиал С.А.М.Р. спр в России**  
111024, г. Москва, ул. 2-я Кабельная, д. 2  
тел. +7(800)500-15-69  
[www.camp-russia.ru](http://www.camp-russia.ru)  
[sales@camp-russia.ru](mailto:sales@camp-russia.ru)

WORKBOOK2024-2025WORK  
Art. 3527 ENG-ESP



8 005436 133874